

eurolite® Ambience Control 4

RGBW 24V

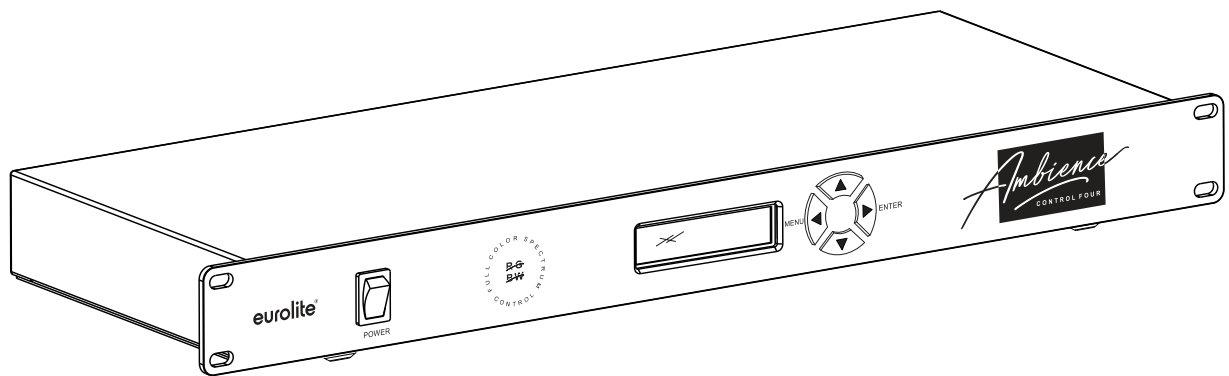

Bedienungsanleitung User Manual

eurolite®

Ambience Control 4 RGBW 24V

4-Zonen-Controller für RGB/W+CCT-LEDs (24V)
4-zone controller for RGB/W+CCT LEDs (24V)



No. 50531055

www.eurolite.de

INHALT

EINFÜHRUNG	4
Produktmerkmale	4
Lieferumfang	4
WICHTIGE SICHERHEITSHINWEISE	5
BEDIENELEMENTE UND ANSCHLÜSSE	6
INBETRIEBNAHME	7
Installation	7
Netzanschluss	7
Datenanschlüsse herstellen.....	7
KONFIGURATION UND BEDIENUNG	8
Menüstruktur	8
DMX-Betrieb.....	9
Automatikbetrieb.....	9
Manuelle Farbmischung	9
Geräteeinstellungen.....	9
DMX-FUNKTIONEN	10
REINIGUNG UND WARTUNG	11
UMWELTSCHUTZ	11
TECHNISCHE DATEN	12

D00141844, Version 1.0, Stand 12/08/2022

Produkt-Updates, Dokumentation, Software und Support erhalten Sie unter www.eurolite.de. Die neueste Version der Bedienungsanleitung finden Sie im Downloadbereich des Produkts.

© 2022 Eurolite. Alle Rechte vorbehalten.

Dieses Dokument darf ohne schriftliche Genehmigung des Copyrightinhabers weder ganz noch teilweise reproduziert werden. Der Inhalt dieses Dokuments kann ohne vorherige Ankündigung modifiziert werden, wenn Änderungen in Methodik, Design oder Herstellung dies erforderlich machen.

Alle in diesem Dokument erwähnten Marken gehören den jeweiligen Eigentümern.

Erleben Sie Eurolite.

Videos zum Produkt, passendes Zubehör, Dokumentation, Firmware- und Software-Updates, Support und News zur Marke. Sie finden all das und vieles mehr auf unserer Website. Besuchen Sie uns auch auf unserem YouTube-Kanal und Facebook.



www.eurolite.de



www.youtube.com/eurolitevideo



www.facebook.com/Eurolitefans

Willkommen bei Eurolite! Schön, dass Sie sich für eines unserer Produkte entschieden haben. Eurolite bietet Ihnen Zugang zur Welt der Showtechnik mit einer weltweit einzigartigen Vielfalt an Produkten sowohl für professionelle Anwender als auch für Einsteiger.

Wenn Sie nachfolgende Hinweise beachten, sind wir sicher, dass Sie über viele Jahre Freude an Ihrem Kauf haben werden. Diese Bedienungsanleitung zeigt Ihnen, wie Sie Ihr neues Produkt von Eurolite installieren, in Betrieb nehmen und nutzen.

Damit Sie sich und andere keinen Gefahren aussetzen, beachten Sie bitte unbedingt alle Sicherheitshinweise und verwenden das Produkt nur wie in dieser Anleitung beschrieben. Bitte bewahren Sie diese Bedienungsanleitung für weiteren Gebrauch auf und geben Sie sie ggf. an nachfolgende Besitzer weiter.

Produktmerkmale

- Komfortable Ansteuerung von unterschiedlichen LED-Typen
- Steuert einfarbige und mehrfarbige LEDs (CCT, RGB, RGBW, RGB+CCT) ganz nach Wunsch
- 4 separat steuerbare Zonen
- Belastbar mit 500 Watt
- 3 Betriebsarten: DMX, Automatikbetrieb, manuelle Steuerung
- Unabhängige DMX-Adressierung pro Zone möglich
- QuickDMX-Anschluss für eine kabellose DMX-Verbindung
- Elektronischer Dimmer (0-100%)
- Strobe-Effekt 0-20 Hz
- 20 integrierte Showprogramme
- Flimmerfrei zum Einsatz bei TV und Film
- Rackeinbau mit 1 Höheneinheit

Lieferumfang

- Controller
- Netzkabel
- diese Bedienungsanleitung

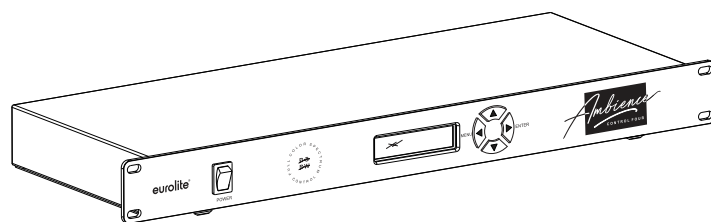

WICHTIGE SICHERHEITSHINWEISE

WARNUNG!



Lesen Sie aufmerksam die Sicherheitshinweise und benutzen Sie das Produkt nur wie in dieser Anleitung beschrieben, damit es nicht versehentlich zu Verletzungen oder Schäden kommt.

Verwendungszweck

- Der Controller dient speziell zur Steuerung von RGBW-LEDs, die eine Betriebsspannung von 24 Volt benötigen. Die angeschlossenen LEDs dürfen nicht mehr als 500 W verbrauchen. Das Gerät ist für professionelle Anwendungen im Bereich der Veranstaltungstechnik vorgesehen (z. B. auf Bühnen).
- Verwenden Sie das Produkt ausschließlich gemäß den hier gegebenen Vorgaben. Bei Schäden, die durch Nichtbeachten dieser Anleitung verursacht werden, erlischt der Garantieanspruch. Für Folgeschäden wird keine Haftung übernommen.
- Bei Sach- oder Personenschäden, die durch unsachgemäße Handhabung oder Nichtbeachten der Sicherheitshinweise verursacht werden, übernehmen wir keine Haftung und es erlischt jeder Garantieanspruch.
- Aus Sicherheitsgründen ist das eigenmächtige Umbauen oder Verändern des Geräts nicht gestattet und hat den Verfall der Garantieleistung zur Folge.

Gefahr durch Elektrizität

- Das Gerät ist nur zur Verwendung im Innenbereich geeignet. Benutzen Sie es nicht im Freien. Setzen Sie es niemals Regen oder Feuchtigkeit aus. Bewahren Sie es nicht in feuchten Räumen auf.
- Um Stromschläge zu vermeiden, niemals irgendeinen Teil des Produkts öffnen. Im Geräteinneren befinden sich keine vom Benutzer zu wartende Teile.
- Schließen Sie das Gerät nur an eine vorschriftsmäßig installierte Steckdose an, deren Spannung und Frequenz mit dem Typenschild des Geräts genau übereinstimmt und die über einen Fehlerstromschutzschalter (FI) abgesichert ist. Wenn der Netzstecker mit einem Schutzkontakt ausgestattet ist, muss er an eine Steckdose mit Schutzleiter angeschlossen werden. Deaktivieren Sie niemals den Schutzleiter eines Netzkabels. Nichtbeachtung kann zu Schäden am Gerät und zu Verletzungen des Benutzers führen.
- Die Steckdose muss gut zugänglich sein, damit Sie im Bedarfsfall den Netzstecker schnell ziehen können.
- Fassen Sie den Netzstecker niemals mit nassen Händen an, da die Gefahr eines Stromschlags besteht.
- Das Netzkabel darf nicht geknickt oder gequetscht werden. Halten Sie es von heißen Oberflächen und scharfen Kanten fern.
- Ziehen Sie den Netzstecker nie am Kabel aus der Steckdose, fassen Sie immer am Stecker an.
- Trennen Sie das Gerät vom Stromnetz bei längerem Nichtgebrauch, bevor Sie es reinigen und wenn Gewitter auftreten.
- Setzen Sie das Gerät keinen hohen Temperaturen, direktem Sonnenlicht, Tropf- oder Spritzwasser,

starken Vibrationen sowie hohen mechanischen Beanspruchungen aus. Benutzen Sie das Gerät nicht in tropischem Klima.

- Stellen Sie keine mit Flüssigkeit gefüllten Gegenstände sowie offene Brandquellen wie brennende Kerzen auf oder direkt neben dem Gerät ab.
- Sorgen Sie dafür, dass keine Gegenstände in das Gerät fallen können, insbesondere Metallteile.
- Lassen Sie Reparaturen am Gerät oder am Netzkabel nur von qualifiziertem Fachpersonal durchführen. Reparaturen müssen durchgeführt werden, wenn sichtbare Schäden am Gerät oder am Netzkabel vorhanden sind, Flüssigkeiten oder Objekte in das Gerät gelangt sind, das Gerät Regen ausgesetzt war, das Gerät heruntergefallen ist oder wenn Funktionsstörungen auftreten.
- Die Reinigung beschränkt sich auf die Oberfläche. Dabei darf keine Feuchtigkeit in Anschlussräume oder an Netzspannung führende Teile gelangen. Wischen Sie das Produkt nur mit einem fusselfreien, angefeuchteten Tuch ab. Niemals Lösungsmittel oder scharfe Reinigungsmittel verwenden.

Gefahr für Kinder und Personen mit eingeschränkter Fähigkeit

- Das Gerät ist kein Spielzeug. Halten Sie es vor Kindern und Haustieren fern. Lassen Sie Verpackungsmaterial nicht achtlos liegen. Betreiben Sie das Gerät nicht unbeaufsichtigt.
- Das Gerät darf nur von Personen benutzt werden, die über ausreichende physische, sensorische und geistige Fähigkeiten sowie über entsprechendes Wissen und Erfahrung verfügen. Andere Personen dürfen das Gerät nur benutzen, wenn sie von einer für ihre Sicherheit zuständigen Person beaufsichtigt oder angeleitet werden.

Warnung vor Verbrennung und Brand

- Der zulässige Umgebungstemperaturbereich beträgt -5 bis +45 °C. Verwenden Sie das Gerät niemals außerhalb dieses Temperaturbereichs.
- Halten Sie das Gerät vor leicht entflammaren Materialien fern. Platzieren Sie es so, dass im Betrieb eine ausreichende Luftzirkulation gewährleistet ist. Das Gerät muss einen Mindestabstand von 50 cm zu angrenzenden Flächen haben und die Lüftungsöffnungen am Gehäuse dürfen auf keinen Fall abgedeckt werden.

Vorsicht - Sachschäden

- Nehmen Sie das Gerät niemals gleich in Betrieb, nachdem es starken Temperaturschwankungen ausgesetzt wurde. Das dabei entstehende Kondenswasser kann unter Umständen das Gerät zerstören. Lassen Sie das Gerät ausgeschaltet auf Zimmertemperatur kommen. Warten Sie bis das Kondenswasser verdunstet ist.
- Benutzen Sie die Originalverpackung, um das Gerät bei Transport und Lagerung optimal vor Erschütterungen, Staub und Feuchtigkeit zu schützen.
- Wenn am Gerät ein Etikett mit Seriennummer angebracht ist, darf dieses nicht entfernt werden, da ansonsten der Garantieanspruch erlischt.

BEDIENELEMENTE UND ANSCHLÜSSE

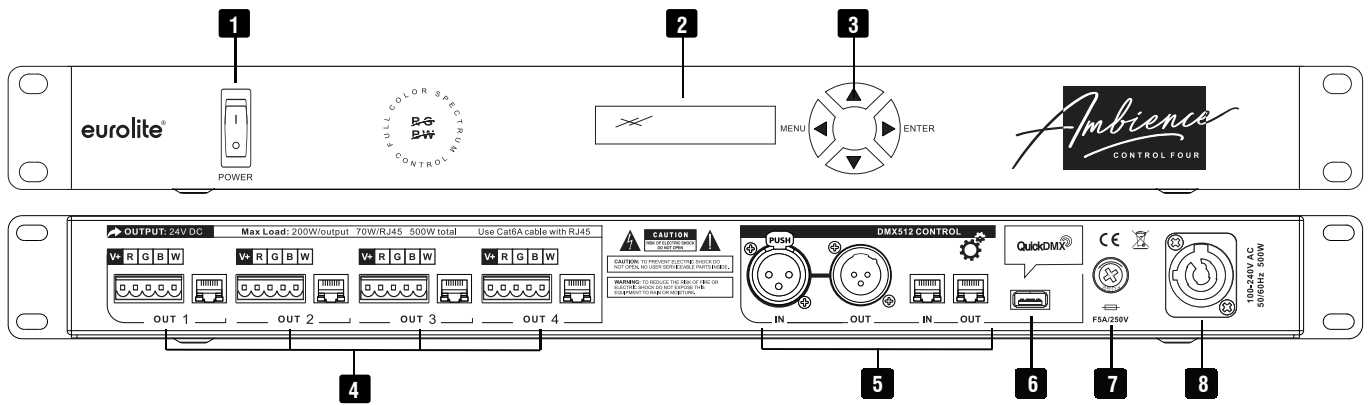

Nr.	Element	Funktion
1	Netzschalter	Schaltet das Gerät ein und aus.
2	LC-Display	Zeigt alle Menüpunkte und Einstellmöglichkeiten an.
3	Bedientasten	Diese Tasten erlauben direkten Zugriff auf alle zu konfigurierenden Funktionen.
4	Zonenausgänge 1-4	Jede Zone verfügt über eine 5-polige Schraubklemmleiste und eine parallel geschaltete RJ45-Buchse zum Anschluss der zu steuernden LEDs.
5	DMX512-Anschlüsse	3-polige XLR-Buchsen und RJ45-Buchsen für die Eingabe und Ausgabe von DMX-Daten.
6	USB-Port	Zum Anschluss eines QuickDMX-Funkempfängers für eine kabellose DMX-Verbindung.
7	Sicherung	Ersetzen Sie die Sicherung nur bei ausgestecktem Gerät und nur durch eine gleichwertige Sicherung. Der korrekte Wert ist am Gerät angegeben.
8	Netzanschluss	Verriegelbare P-Con-Buchse für den Netzanschluss.

INBETRIEBNAHME

Installation

Stellen Sie das Gerät auf einer ebenen Fläche auf oder installieren Sie es in Ihrem Rack. Achten Sie bei der Standortwahl darauf, dass genügend Abstand zu anderen Geräten vorhanden ist bzw. dass die warme Luft aus dem Rack entweichen kann, um die Wärmeabstrahlung zu verbessern. Dauerhafte Überhitzung kann zu Schäden am Gerät führen.

Netzanschluss

Das Gerät verfügt über ein Schaltnetzteil, das eine Netzspannung zwischen 100 und 240 Volt akzeptiert. Schließen Sie das beiliegende Netzkabel an und stecken den Netzstecker in eine geerdete Schutzkontaktsteckdose ein.

Datenanschlüsse herstellen

ACHTUNG!



Die Belastung durch die LEDs pro Zone darf 200 Watt (Schraubklemmen) bzw. 70 Watt (RJ45) nicht überschreiten. Die Gesamtbelastung aller Zonen darf 500 Watt nicht überschreiten, sonst wird der Controller beschädigt.

Anwendungsbeispiel

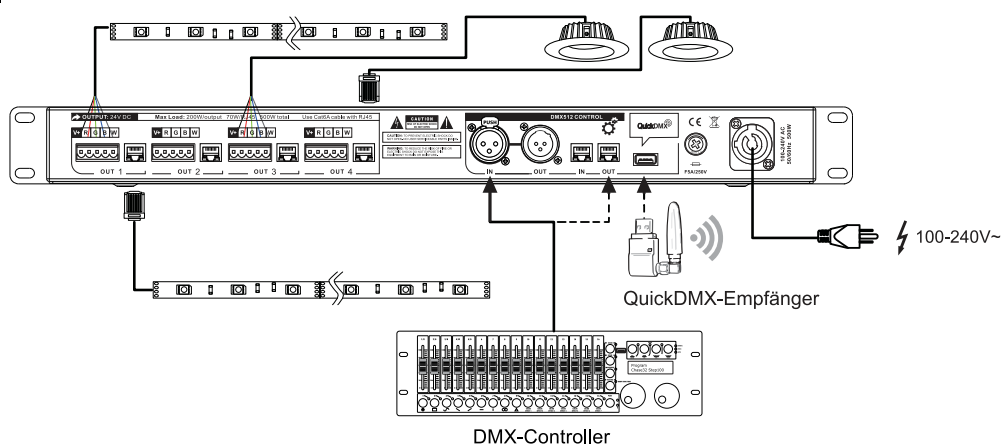

- 1 Schließen Sie Ihre Verbraucher (LED-Steifen, Neonflex, Einbauleuchten) an die 4 Ausgangszonen auf der Rückseite des Geräts an. Es können alle Arten von LED-Lichtquellen angeschlossen werden, die mit einer Konstantspannung von DC 24 V arbeiten. Die Anschlussklemmen können zur besseren Handhabung von ihrer Steckverbindung abgezogen werden.
- 2 Benutzen Sie ein DMX-Kabel, um den DMX-Controller mit DMX IN (XLR oder RJ45) auf der Rückseite des Geräts zu verbinden.
- 3 Alternativ können Sie einen QuickDMX-Empfänger in die USB-Buchse für die drahtlose Übertragung des DMX-Steuersignals vom DMX-Controller einstecken. Eine aufwändige DMX-Verkabelung kann so entfallen.
- 4 Für den Standalone-Betrieb trennen Sie das DMX-Kabel bzw. den QuickDMX-Empfänger vom Gerät.

Hinweise

- Alle Anschlüsse dürfen nur bei ausgeschaltetem Gerät hergestellt bzw. verändert werden!
- Das Gerät verfügt über 3-polige XLR-Stecker und -Kupplungen für den kabelgebundenen DMX-Anschluss (Belegung → Seite 12). Bei Verwendung von anderen Steckverbindungen, können Adapterkabel eingesetzt werden. Verwenden Sie spezielle DMX-Kabel für hohen Datenfluss. Ab einer Kabellänge sollte das Signal verstärkt werden, um eine fehlerfreie Datenübertragung zu gewährleisten.
- Verwenden Sie Kabel der Kategorie 6A für die RJ45-Anschlüsse. Ab einer Kabellänge von 30 Metern kommt es zu einem Spannungsabfall und somit zu einem Intensitätsabfall. Bitte beachten Sie die Abbildungen auf Seite 12, wenn Sie den RJ45-Anschluss für die LEDs herstellen.

KONFIGURATION UND BEDIENUNG

Sie können das Gerät mithilfe des Displays und der Bedientasten konfigurieren. Die Ansteuerung kann per DMX-Signal und drahtlos per QuickDMX-Signal über ein Lichtsteuerpult erfolgen. Für den Betrieb ohne externes Steuergerät verfügt das Gerät über einen manuellen Modus für die Helligkeitseinstellung sowie 20 Macros mit automatisch ablaufenden Programmen.

Menüstruktur

Nach dem Einschalten zeigt das Display die Firmware-Version an. Drücken Sie dann die Taste MENU, um die Einstellungen aufzurufen. Verwenden Sie die Tasten ▼/▲ zur Navigation und zum Einstellen der Optionen. Mit der Taste ►/ENTER springen Sie eine Menüebene vorwärts. Mit ◀/MENU springen Sie rückwärts und verlassen die Einstellungen.

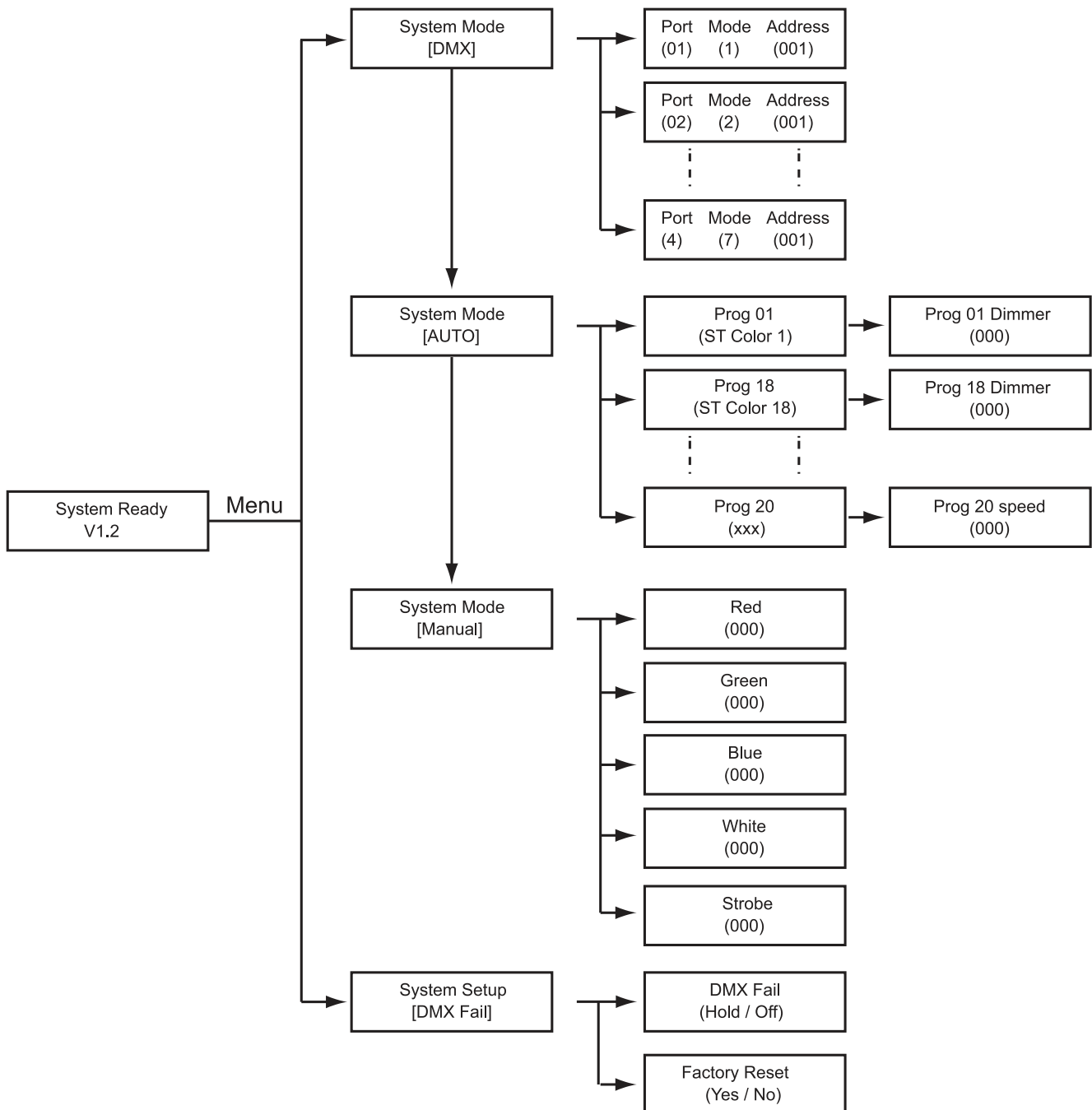

DMX-Betrieb und Konfiguration der Zonen im Menü [DMX]

Anzeige	Parameter	Funktion
DMX	PORT 1-4 Mode 1/2/4/5/7ch Addr 1-512	Eingabe der DMX-Kanäle und Startadresse für jede Zone. Wählen Sie für jede Zone (PORT 1-4) die Anzahl der DMX-Kanäle (Mode 1-7ch) und die Startadresse (Addr 1-512). Sollen die vier Zonen parallel mit dem DMX-Controller gesteuert werden, stellen Sie identische Werte für Modus und Startadresse ein. Mit unterschiedlichen Werten können Sie jede Zone separat steuern (z. B. bei Verwendung unterschiedlicher LED-Typen). Hinweise: Die Startadresse ist abhängig von Ihrem DMX-Controller. Lesen Sie hierzu die Dokumentation des Geräts. Sobald ein DMX-Signal anliegt, leuchtet ein Punkt im Display.

Automatikbetrieb im Menü [Auto]

Anzeige	Parameter	Funktion
Auto	Prog 1-20 Dimmer 0-255 Speed 1-10	Auswahl des Autoprogramms und Konfiguration. Beim Betrieb ohne DMX-Controller stehen 20 integrierte Steuerprogramme zur Verfügung. Wählen Sie zunächst das gewünschte Programm (Prog 1-20), dann die Helligkeit (Dimmer 0-255) und für Programm 19/20 die Ablaufgeschwindigkeit (Speed 1-10).

Manuelle Farbmischung im Menü [Manual]

Anzeige	Parameter	Funktion
Manual	R / G / B / W 0-255 STROBE 0-255	Individuelle Einstellung der Helligkeit für jede Farbe. Der manuelle Betrieb bietet die Möglichkeit, jede der vier Grundfarben individuell in der Intensität einzustellen (R / G / B / W 0-255). Zusätzlich kann ein Strobe-Effekt aktiviert werden (STROBE 0-255).

Geräteeinstellungen im Menü [System Setup]

Anzeige	Funktion
DMX Fail	Ausgabeverhalten bei fehlendem DMX-Signal für die Zonenausgänge 1-4. Mit der Einstellung HOLD werden die letzten gültigen DMX-Daten ausgegeben. Mit NO werden keine DMX-Daten gesendet.
Factory Reset	Zurücksetzen auf Werkseinstellungen. Mit der Taste ►/ ENTER die Funktion aktivieren oder mit ◀/ MENU den Vorgang abbrechen.

DMX-FUNKTIONEN

1-Kanal-Modus

Kanal	DMX-Wert	Funktion
1	0-255	Gesamthelligkeit

2-Kanal-Modus

Kanal	DMX-Wert	Funktion
1	0-255	Helligkeit Warmweiß bzw. Rot und Grün
2	0-255	Helligkeit Kaltweiß bzw. Blau und Weiß

4-Kanal-Modus

Kanal	DMX-Wert	Funktion
1	0-255	Helligkeit Rot
2	0-255	Helligkeit Grün
3	0-255	Helligkeit Blau
4	0-255	Helligkeit Weiß

5-Kanal-Modus

Kanal	DMX-Wert	Funktion
1	0-255	Helligkeit Rot
2	0-255	Helligkeit Grün
3	0-255	Helligkeit Blau
4	0-255	Helligkeit Weiß
5	0-255	Gesamthelligkeit

7-Kanal-Modus

Kanal	DMX-Wert	Funktion
1	0-255	Gesamthelligkeit
2	0-255	Helligkeit Rot
3	0-255	Helligkeit Grün
4	0-255	Helligkeit Blau
5	0-255	Helligkeit Weiß
6	0-5	Keine Funktion
	6-127	Strobe-Effekt langsam > schnell
	128-255	Zufälliger Strobe-Effekt
7	0-5	Keine Funktion
	6-10	Rot
	11-15	Grün
	16-20	Blau
	21-25	Weiß
	26-30	Farbe 5
	31-35	Farbe 6
	36-40	Farbe 7
	41-45	Farbe 8
	46-50	Farbe 9
	51-55	Farbe 10
	56-60	Farbe 11
	61-65	Farbe 12
	66-70	Farbe 13
	71-75	Farbe 14
	76-85	Farbe 15
	86-90	Farbe 16
91-95	Farbe 17	
96-175	Farbüberblenden langsam > schnell	
176-255	Farbwechsel langsam > schnell	

REINIGUNG UND WARTUNG

- Das Gerät sollte regelmäßig von Verunreinigungen wie Staub usw. gereinigt werden. Verwenden Sie zur Reinigung ein fusselfreies, angefeuchtetes Tuch. Auf keinen Fall Alkohol oder irgendwelche Lösungsmittel zur Reinigung verwenden!
- Im Geräteinneren befinden sich außer der Sicherung keine zu wartenden Teile. Wartungs- und Servicearbeiten sind ausschließlich dem autorisierten Fachhandel vorbehalten!
- Wenn die Feinsicherung des Gerätes defekt ist, darf diese nur durch eine Sicherung gleichen Typs ersetzt werden. Vor dem Sicherungswechsel ist das Gerät allpolig von der Netzspannung zu trennen (Netzstecker ziehen).
- Sollten einmal Ersatzteile benötigt werden, verwenden Sie bitte nur Originalersatzteile.
- Sollten Sie noch weitere Fragen haben, steht Ihnen Ihr Fachhändler jederzeit gerne zur Verfügung.

UMWELTSCHUTZ

Informationen zur Entsorgung









Bitte übergeben Sie das Gerät bzw. die Geräte am Ende der Nutzungsdauer zur umweltgerechten Entsorgung einem örtlichen Recyclingbetrieb. Geräte, die mit diesem Symbol gekennzeichnet sind, dürfen nicht im Hausmüll entsorgt werden. Für weitere Informationen wenden Sie sich bitte an Ihren Händler oder die zuständige örtliche Behörde. Entnehmen Sie evtl. eingelegte Batterien und entsorgen Sie diese getrennt vom Produkt.



Als Endverbraucher sind Sie durch die Batterieverordnung gesetzlich zur Rückgabe aller gebrauchten Batterien und Akkus verpflichtet. Die Entsorgung über den Hausmüll ist verboten. Verbrauchte Batterien können Sie unentgeltlich bei den Sammelstellen Ihrer Gemeinde und überall, wo Batterien verkauft werden, abgeben. Mit der Verwertung von Altgeräten und der ordnungsgemäßen Entsorgung von Batterien und Akkus leisten Sie einen wichtigen Beitrag zum Schutz unserer Umwelt.

TECHNISCHE DATEN

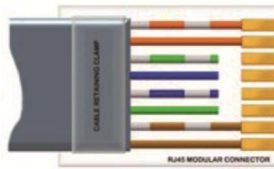
Spannungsversorgung:	100-240 V AC, 50/60 Hz
Stromanschluss:	Stromeinspeisung P-Con (blau) Stromanschlusskabel mit Schutzkontaktstecker
Sicherung:	F5A
Betriebsstrom:	<5 W
Ausgangsleistung:	max. 200 W (Schraubklemmen), max. 70 W (RJ45) je Zone
Belastbarkeit:	max. 500 W gesamt
Ausgangsspannung:	24 V DC (Konstantspannung)
DMX-Kanäle:	1, 2, 4, 5, 7 je Zone
Ansteuerung:	DMX, QuickDMX, Stand-alone
LED-Anschlüsse:	5-polige Schraubklemmen und RJ45 (parallel geschaltet)
DMX512-Ein- und Ausgang:	3-polig XLR und RJ45
QuickDMX-Anschluss:	USB
PWM-Frequenz:	4000 Hz
Strobe-Frequenz:	0-20 Hz
Maße (LxBxH):	483 x 200 x 44 mm Rackeinbau mit 1 HE

<p>Steckerbelegung:</p>	<div style="display: flex; justify-content: space-around;"> <div style="text-align: center;"> <p>DMX-Ausgang XLR-Einbaubuchse:</p>  <p>1: Masse 2: Signal (-) 3: Signal (+)</p> </div> <div style="text-align: center;"> <p>DMX-Eingang XLR-Einbaustecker:</p>  <p>1: Masse 2: Signal (-) 3: Signal (+)</p> </div> <div style="text-align: center;"> <p>QuickDMX-Buchse</p>  <p>+5V D- D+ GND</p> </div> </div>
	<p style="text-align: center;">DMX-Ausgang RJ45</p>  <p>Pin1 Data + Pin2 Data - Pin3 NC Pin4 NC Pin5 NC Pin6 NC Pin7 GND Pin8 GND</p>
	<div style="display: flex; justify-content: space-around;"> <div style="text-align: center;"> <p>4-Kanal-LEDs</p>  <p>Pin1 Red- Pin 2 24V+ Pin 3 Green- Pin 4 24V+ Pin 5 Blue- Pin 6 24V+ Pin 7 Warm White- Pin 8 24V+</p> </div> <div style="text-align: center;"> <p>3-Kanal-LEDs</p>  <p>Pin1 Red- Pin 2 24V+ Pin 3 Green- Pin 4 24V+ Pin 5 Blue- Pin 6 24V+ Pin 7 N/A Pin 8 N/A</p> </div> </div>
	<div style="display: flex; justify-content: space-around;"> <div style="text-align: center;"> <p>2-Kanal-LEDs</p>  <p>Pin1 Warm White- Pin 2 24V+ Pin 3 Warm White- Pin 4 24V+ Pin 5 Cool White- Pin 6 24V+ Pin 7 Cool White- Pin 8 24V+</p> </div> <div style="text-align: center;"> <p>1-Kanal-LEDs</p>  <p>Pin1 White- Pin 2 24V+ Pin 3 White- Pin 4 24V+ Pin 5 White- Pin 6 24V+ Pin 7 White- Pin 8 24V+</p> </div> </div>

Technische Daten können im Zuge der Weiterentwicklung des Produkts ohne vorherige Ankündigung geändert werden.

CONTENTS

INTRODUCTION	15
Product features	15
What is included	15
IMPORTANT SAFETY INSTRUCTIONS	16
OPERATING ELEMENTS AND CONNECTIONS	17
SETUP	18
Installation	18
Connection to the mains	18
Data connections	18
CONFIGURATION AND OPERATION	19
Menu structure	19
DMX mode	20
Automatic mode	20
Manual dimming	20
Device settings	20
CLEANING AND MAINTENANCE	22
PROTECTING THE ENVIRONMENT	22
TECHNICAL SPECIFICATIONS	23

D00141844, version 1.0, publ. 12/08/2022

For product updates, documentation, software and support please visit www.eurolite.de. You can find the latest version of this user manual in the product's download section.

© 2022 Eurolite. All rights reserved.

No part of this document may be reproduced in any form without the written permission of the copyright owner. The contents of this document are subject to revision without notice due to continued progress in methodology, design, and manufacturing. Eurolite shall have no liability for any error or damage of any kind resulting from the use of this document.

All trademarks mentioned herein are the property of their respective owners.

INTRODUCTION

Experience Eurolite.

Product videos, suitable accessories, firmware and software updates, documentation and the latest news about the brand. You will find this and much more on our website. You are also welcome to visit our YouTube channel and find us on Facebook.



www.eurolite.de



www.youtube.com/eurolitevideo



www.facebook.com/Eurolitefans

Welcome to Eurolite! Thank you for choosing one of our products. Eurolite is your connection to the world of show with an unparalleled variety of products, both for professionals and beginners.

If you follow the instructions given in this manual, we are sure that you will enjoy this product for a long period of time. This user manual will show you how to install, set up and operate your new Eurolite product.

Users of this product are recommended to carefully read all warnings in order to protect yourself and others from damage. Please keep this manual for future needs and pass it on to further owners.

Product features

- Simple control of multiple LED types
- Controls single- and multi-colored LEDs (CCT, RGB, RGBW, RGB+CCT) as desired
- 4 individually controllable zones
- Max. load 500 watts
- 3 operating modes: DMX, auto mode, manual control
- Independent DMX addressing per zone possible
- QuickDMX connector for wireless DMX connection
- Electronic dimmer (0-100%)
- Strobe effect 0-20 Hz
- Flicker-free for TV and film applications
- Rack installation (1 U), removable mounting brackets

What is included

- Controller
- Mains cable
- This user manual

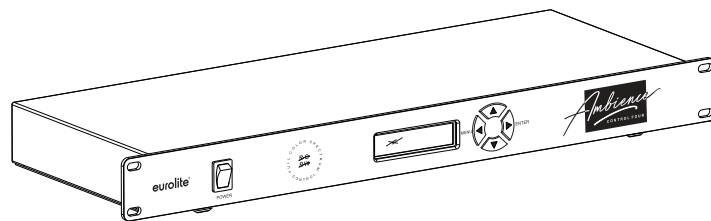

IMPORTANT SAFETY INSTRUCTIONS

WARNING!



Please read the safety warnings carefully and only use the product as describe in this manual to avoid accidental injury or damage.

Intended use

- This controller is especially designed for control of RGBW LEDs requiring an operating voltage of 24 V. The maximum power consumption of all LEDs connected must not exceed 500 W. This device is designed for professional use in the field of event technology, e.g. on stage.
- Only use the device according to the instructions given herein. Damages due to failure to follow these operating instructions will void the warranty! We do not assume any liability for any resulting damage.
- We do not assume any liability for material and personal damage caused by improper use or non-compliance with the safety instructions. In such cases, the warranty/guarantee will be null and void.
- Unauthorized rebuilds or modifications of the device are not permitted for reasons of safety and render the warranty invalid.

Danger due to electricity

- The device is suitable for indoor use only. Do not use it outdoors. Never expose it to rain or moisture. Do not store it in rooms exposed to moisture.
- To reduce the risk of electric shock, do not open any part of the device. There are no serviceable parts inside the device.
- Only connect the device to a properly installed mains outlet. The outlet must be protected by residual current breaker (RCD). The voltage and frequency must exactly be the same as stated on the device. If the mains cable is equipped with an earthing contact, then it must be connected to an outlet with a protective ground. Never defeat the protective ground of a mains cable. Failure to do so could result in damage to the device and possibly injure the user.
- The mains outlet must be easily accessible so that you can unplug the device quickly if need be.
- Never touch the mains plug with wet or damp hands. There is the risk of potentially fatal electric shock.
- The mains cable must not be bent or squeezed. Keep it away from hot surfaces or sharp edges.
- Never pull the mains cable to disconnect the mains plug from the mains outlet, always seize the plug.
- Unplug the device during lighting storms, when unused for long periods of time or before cleaning.
- Do not expose the device to any high temperatures, direct sunlight, dripping or splashing water, strong vibrations or heavy mechanical stress.
- Do not place any objects filled with liquids on the device.
- Do not place any open sources of fire, such as burning candles, on or directly next to the device.
- Make sure that objects cannot fall into the device, in particular metal parts.

- Only have repairs to the device or its mains cable carried out by qualified service personnel. Repairs are required when the device or the mains cable is visibly damaged, liquid has been spilled or objects have fallen into the device; when the device has been exposed to rain or moisture, has been dropped or malfunctions occur.
- Cleaning of the device is limited to the surface. Make sure that moisture does not come into contact with any areas of the terminal connections or mains voltage control parts. Only wipe off the product with a soft lint-free and moistened cloth. Never use solvents or aggressive detergents.

Danger to children and people with restricted abilities

- This product is not a toy. Keep it out of the reach of children and pets. Do not leave packaging material lying around carelessly. Never leave this device running unattended.
- This device may be used only by persons with sufficient physical, sensorial, and intellectual abilities and having corresponding knowledge and experience. Other persons may use this device only if they are supervised or instructed by a person who is responsible for their safety.

Warning – risk of burns and fire

- The admissible ambient temperature range is -5 to +45°C. Do not operate the device outside of this temperature range.
- Do not use the device near highly flammable materials. Always place the device at a location where sufficient air circulation is ensured. Leave 50 cm of free space around the device. Never cover the air vents of the housing.

Caution – material damage

- If the device has been exposed to drastic temperature fluctuation, do not switch it on immediately. The resulting condensation may destroy the device. Allow the device to reach room temperature before connecting it. Wait until the condensation has evaporated.
- Please use the original packaging to protect the device against vibration, dust and moisture during transportation or storage.
- If a serial number label is affixed to the device, do not remove the label as this would make the guarantee void.

OPERATING ELEMENTS AND CONNECTIONS

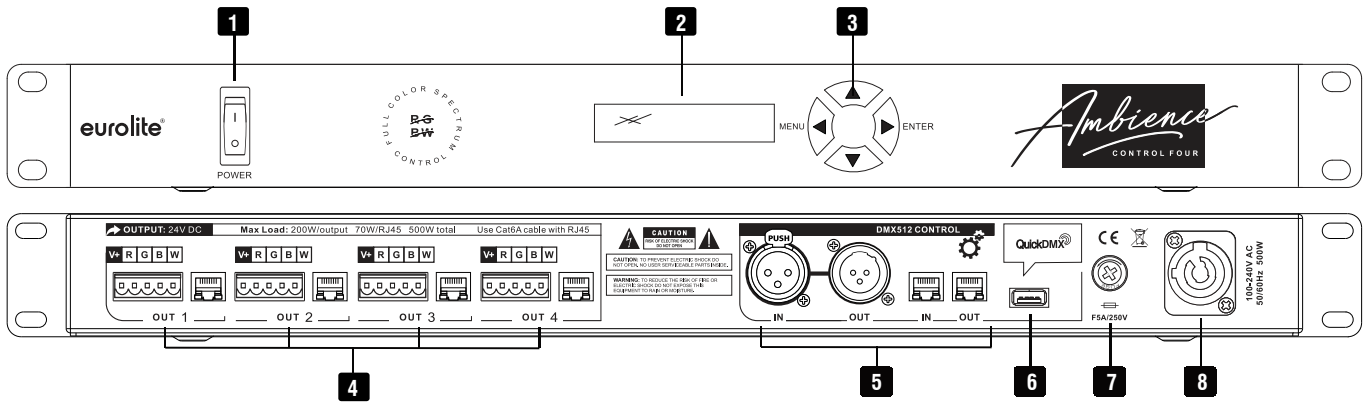

No.	Element	Function
1	Power switch	Switches the device on and off.
2	LC display	Shows all menu items and setting options.
3	Operating buttons	These buttons allow direct access to all editing functions.
4	Zone outputs 1-4	Each zone has a 5-pin screw terminal strip and a parallel RJ45 socket for connecting the LEDs to be controlled.
5	DMX512 connectors	3-pin XLR and RJ45 jacks for DMX data input and output.
6	USB port	For connecting a QuickDMX wireless receiver.
7	Fuse	Only replace the fuse when the device is disconnected from mains. Only use fuses of the same rating and power. The correct value is specified on the device.
8	Power input	Lockable P-Con input for mains connection.

SETUP

Installation

Install the unit on a plane surface or in your rack. When choosing the installation spot make sure that there is enough space around the unit for ventilation or that heated air from the rack can be passed on to improve heat radiation. Steady overheating will damage the unit.

Connection to the mains

The unit uses an auto-range power supply that accepts input voltages between 100 und 240 volts. Plug in the included mains cable and connect the mains plug to a grounded mains socket.

Data connections

CAUTION!



The load by the LEDs must not exceed 200 watts (screw terminals) or 70 watts (RJ45) per zone. The total load of all zones must not exceed 500 watts; otherwise the controller will be damaged.

Applications

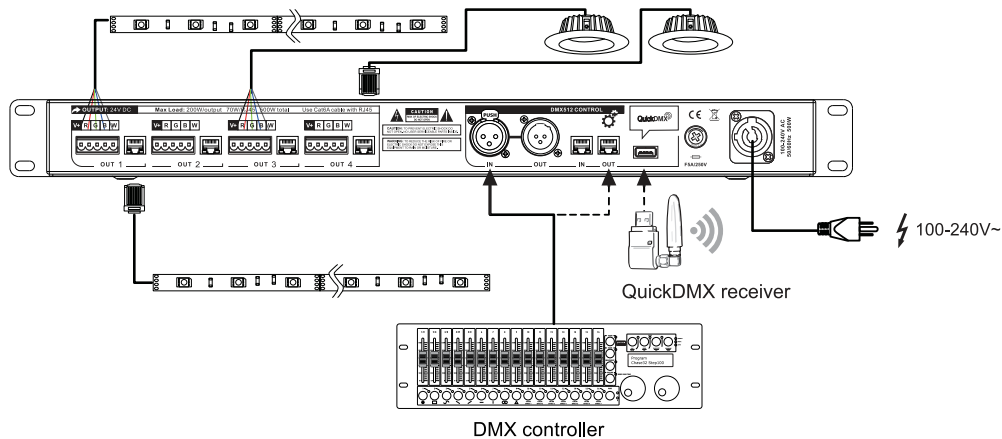

- 1 Connect your loads (LED strips, neonflex, down lights) to the 4 output zones on the rear panel observing the correct polarity. It is possible to connect all types of LED light sources which work with a constant voltage of DC 24 V.
- 2 Use a DMX cable to connect a DMX controller to the DMX IN terminals (XLR or RJ45) on the rear panel.
- 3 Alternatively, you can plug in a QuickDMX receiver into the USB port for wireless transmission of the DMX control signal from the DMX controller. This eliminates the need for complex DMX cabling.
- 4 For stand-alone operation, disconnect the DMX cable or QuickDMX receiver from the controller.

Notes

- All connections have to be made or changed only if the controller is switched off!
- The unit is equipped with 3-pin XLR connectors for DMX connection (pin connection → page 23). If you wish to connect units with other connectors, you need to use adapter cables. Use special DMX cables for high data flow. If the cable length exceeds 300 m, the signal should be amplified to ensure error-free data transmission.
- Use Cat6A cables for the RJ45 connections. Cables exceeding 30 meter will have a voltage drop resulting in an intensity drop. Please refer to the illustrations on page 23 when making the RJ45 connection for the LEDs.

CONFIGURATION AND OPERATION

You can configure the device using the display and the control buttons. It can be controlled by DMX signal and wirelessly by QuickDMX signal from a lighting control panel. For operation without an external control unit, the device offers a manual mode for brightness adjustment and 20 macros that run automatically.

Menu structure

After switching on, the display indicates the firmware version. Then press the MENU button to enter the menu and make your settings. Use the ▼ /▲ buttons to navigate and set the options. Use the ► / ENTER button to jump forward one menu level. Use ◀ / MENU to jump backwards and exit the settings.

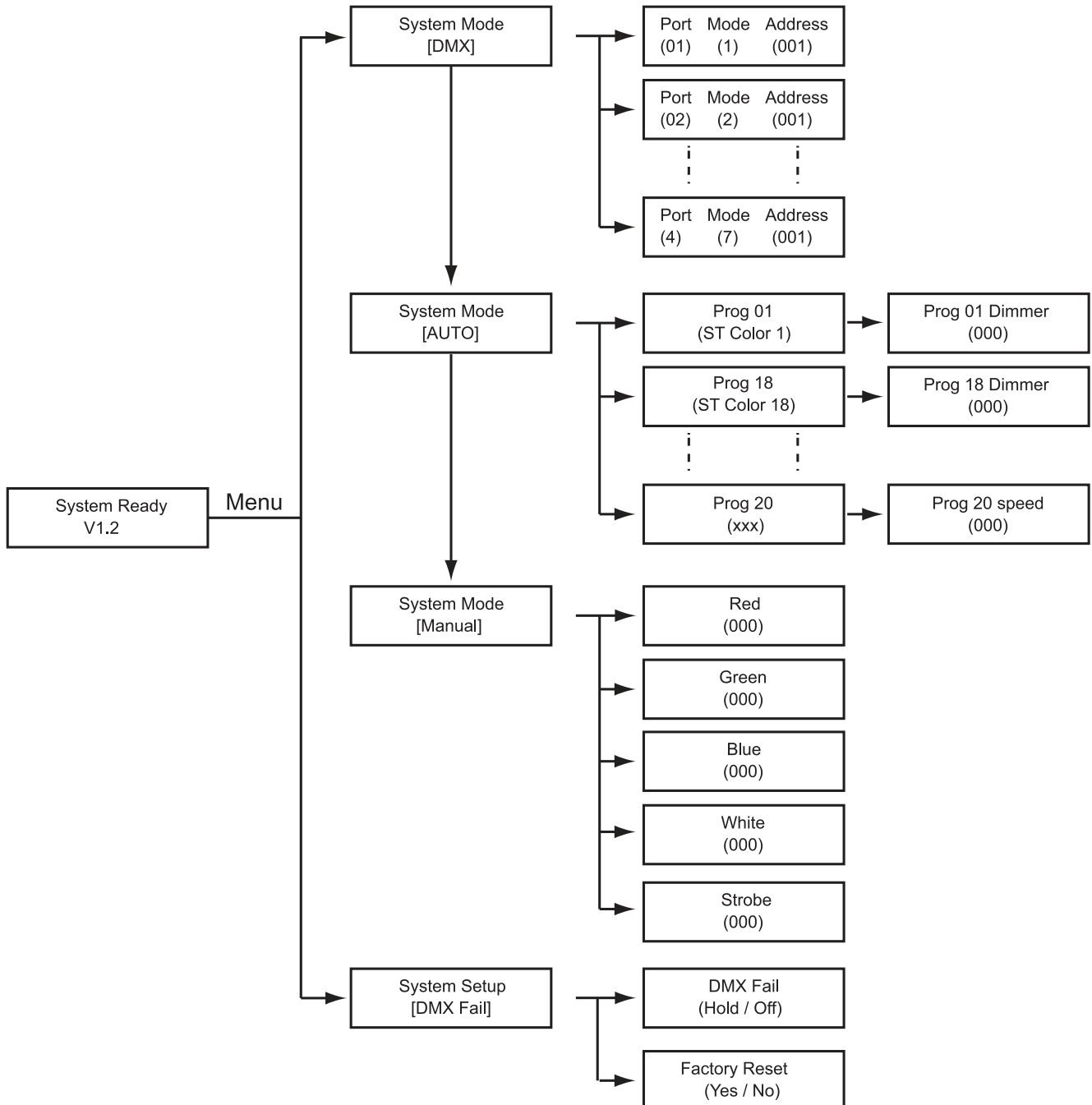

DMX mode and configuration of the ports in the [DMX] menu

Indication	Parameter	Function
DMX	PORT 1-4 Mode 1/2/4/5/7ch Addr 1-512	<p>Setting the DMX channels and start address for each zone.</p> <p>For each zone (PORT 1-4) select the number of DMX channels (Mode 1-7ch) and the start address (Addr 1-512). If the four zones are to be controlled in parallel with the DMX controller, set identical values for mode and start address. With different values you can control each zone separately (e.g. when using different LED types).</p> <p>Notes: The starting address depends upon which DMX controller is being used. Please refer to the controller's documentation. A dot in the display will light up when DMX signals are being received.</p>

Automatic mode configuration in the [Auto] menu

Indication	Parameter	Function
Auto	Prog 1-20 Dimmer 0-255 Speed 1-10	<p>Selecting the auto program and setting the running speed.</p> <p>For operation without external DMX controller 20 control programs are provided. First, select the desired program (Prog 1-20), then set the brightness (Dimmer 0-255) and the running speed (Speed 1-10) for program 19/20.</p>

Manual dimming in the [Manual] menu

Indication	Parameter	Function
Manual	R / G / B / W 0-255 STROBE 0-255	<p>Individual brightness setting for each color</p> <p>In manual mode each of the four basic colors can be individually adjusted for brightness (R / G / B / W 0-255). In addition, a strobe effect can be activated (STROBE 0-255).</p>

Device settings in the [System Setup] menu

Indication	Function
DMX Fail	<p>Output behavior for zone outputs 1-4 on loss of the DMX signal.</p> <p>HOLD: The last correct DMX data is sent. NO: There is no DMX data output.</p>
Factory Reset	<p>Rest to default settings.</p> <p>Press the ► / ENTER button to activate the function or press ◀ / MENU to cancel the procedure.</p>

DMX FUNCTIONS

1-channel mode

Channel	DMX value	Function
1	0-255	Total brightness

2-channel mode

Channel	DMX value	Function
1	0-255	Brightness warm white or red and green
2	0-255	Brightness cold white or blue and white

4-channel mode

Channel	DMX value	Function
1	0-255	Brightness red
2	0-255	Brightness green
3	0-255	Brightness blue
4	0-255	Brightness white

5-channel mode

Channel	DMX value	Function
1	0-255	Brightness red
2	0-255	Brightness green
3	0-255	Brightness blue
4	0-255	Brightness white
5	0-255	Total brightness

7-channel mode

Channel	DMX value	Function
1	0-255	Total brightness
2	0-255	Brightness red
3	0-255	Brightness green
4	0-255	Brightness blue
5	0-255	Brightness white
6	0-5	No function
	6-127	Strobe effect slow > fast
	128-255	Random strobe effect
7	0-5	No function
	6-10	Red
	11-15	Green
	16-20	Blue
	21-25	White
	26-30	Color 5
	31-35	Color 6
	36-40	Color 7
	41-45	Color 8
	46-50	Color 9
	51-55	Color 10
	56-60	Color 11
	61-65	Color 12
	66-70	Color 13
	71-75	Color 14
	76-85	Color 15
	86-90	Color 16
91-95	Color 17	
96-175	Color fade slow > fast	
176-255	Color change slow > fast	

CLEANING AND MAINTENANCE

- We recommend a frequent cleaning of the device. Please use a soft lint-free and moistened cloth. Never use alcohol or solvents!
- There are no serviceable parts inside the device except for the fuse. Maintenance and service operations are only to be carried out by authorized dealers.
- If the fine-wire fuse of the device fuses, only replace the fuse by a fuse of same type and rating. Before replacing the fuse, unplug mains lead.
- Should you need any spare parts, please use genuine parts.
- Should you have further questions, please contact your dealer.

PROTECTING THE ENVIRONMENT

Disposal of old equipment









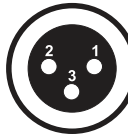

When to be definitively put out of operation, take the product to a local recycling plant for a disposal which is not harmful to the environment. Devices marked with this symbol must not be disposed of as household waste. Contact your retailer or local authorities for more information. Remove any inserted batteries and dispose of them separately from the product.

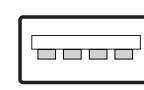

You as the end user are required by law (Battery Ordinance) to return all used batteries/rechargeable batteries. Disposing of them in the household waste is prohibited. You may return your used batteries free of charge to collection points in your municipality and anywhere where batteries/rechargeable batteries are sold. By disposing of used devices and batteries correctly, you contribute to the protection of the environment.

TECHNICAL SPECIFICATIONS

Power supply:	100-240 V AC, 50/60 Hz
Power connection:	Mains input P-Con (blue) Power supply cord with safety plug
Fuse:	F5A
Operating power:	<5 W
Output power:	max. 200 W (screw connectors), max. 70 W (RJ45) per zone
Load:	max. 500 W total
Output voltage:	24 V DC (constant voltage)
DMX channels:	1, 2, 4, 5, 7 per zone
Control:	DMX, QuickDMX, stand-alone
LED connectors:	5-pin screw connectors and RJ45 (wired in parallel)
DMX512 input and output:	3-pin XLR and RJ45
QuickDMX connector:	USB
PWM frequency:	4000 Hz
Strobe frequency:	0-20Hz
Dimensions (LxWxH):	483 x 200 x 44 mm Rack installation with 1 unit
Weight:	3.6 kg
Pin connection:	<div style="display: flex; justify-content: space-around;"> <div style="text-align: center;"> <p>DMX-output XLR mounting-socket:</p>  <p>1: Ground 2: Signal (-) 3: Signal (+)</p> </div> <div style="text-align: center;"> <p>DMX-input XLR mounting-plug:</p>  <p>1: Ground 2: Signal (-) 3: Signal (+)</p> </div> <div style="text-align: center;"> <p>QuickDMX port</p>  <p>+5V D- D+ GND</p> </div> </div> <p style="text-align: center;">RJ45 DMX output</p>  <p>Pin1 Data + Pin2 Data - Pin3 NC Pin4 NC Pin5 NC Pin6 NC Pin7 GND Pin8 GND</p> <div style="display: flex; justify-content: space-around;"> <div style="text-align: center;"> <p>4-channel LEDs</p>  <p>Pin1 Red- Pin 2 24V+ Pin 3 Green- Pin 4 24V+ Pin 5 Blue- Pin 6 24V+ Pin 7 Warm White- Pin 8 24V+</p> </div> <div style="text-align: center;"> <p>3-channel LEDs</p>  <p>Pin1 Red- Pin 2 24V+ Pin 3 Green- Pin 4 24V+ Pin 5 Blue- Pin 6 24V+ Pin 7 N/A Pin 8 N/A</p> </div> </div> <div style="display: flex; justify-content: space-around;"> <div style="text-align: center;"> <p>2-channel LEDs</p>  <p>Pin1 Warm White- Pin 2 24V+ Pin 3 Warm White- Pin 4 24V+ Pin 5 Cool White- Pin 6 24V+ Pin 7 Cool White- Pin 8 24V+</p> </div> <div style="text-align: center;"> <p>1-channel LED</p>  <p>Pin1 White- Pin 2 24V+ Pin 3 White- Pin 4 24V+ Pin 5 White- Pin 6 24V+ Pin 7 White- Pin 8 24V+</p> </div> </div>

Specifications are subject to change without notice due to product improvements.

eurolite[®]

Eurolite is a brand of Steinigke Showtechnic GmbH · Andreas-Bauer-Str. 5 · 97297 Waldbüttelbrunn Germany
D00141844 Version 1.0 Publ. 12/08/2022

