

***Ibanez***

**INSTRUCTION MANUAL**

# Mantenimiento

## ARTÍCULOS SUMINISTRADOS

	Herramienta multiusos	Palanca del trémolo	Llave hexagonal					Llave de tubo de 8 mm
			1.5mm	2mm	2.5mm	3mm	4mm	
Puente de trémolo Edge serie PREMIUM	○	○						
Edge-Zero II serie PREMIUM con ZPS	○	○						
Puente de trémolo ZR serie PREMIUM con ZPS2	○	○						
Puente Tight-End R serie PREMIUM	○							
Puente de trémolo Edge III		○		○	○	○	○	
Edge-Zero II con ZPS		○		○		○	○	
Edge-Zero II sin ZPS		○		○		○	○	
Puente de trémolo FAT6		○	○			○	○	
Puente de trémolo FAT10		○	○			○	○	
Puente FX Edge III					○	○	○	
Puente FX Edge III-8					○	○	○	
Puente Gibraltar estándar 6/7/8			○		○		○	
Puente de trémolo SAT10		○	○			○	○	
Puente de trémolo SAT-Pro II		○	○			○	○	
Puente de trémolo STD		○						
Puente de trémolo STD-DL		○						
Puente Tight-End				○			○	
Puente Tight-Tune				○		○	○	
Puente de trémolo ZR con ZPS2		○		○		○	○	
Puente de trémolo SynchroniZR	○	○						
PUENTE GIBRALTAR 08 / CORDAL QUICK CHANGE 08								○

※ Los modelos equipados con pastillas DiMarzio se suministran con una llave hexagonal para ajustar la altura de las piezas polares.

※ Las guitarras de siete cuerdas equipadas con un puente de trémolo Edge-Zero II con ZPS3Fe se suministran con muelles de alto rendimiento.

# IDENTIFICACIÓN DE LOS COMPONENTES DE LA GUITARRA

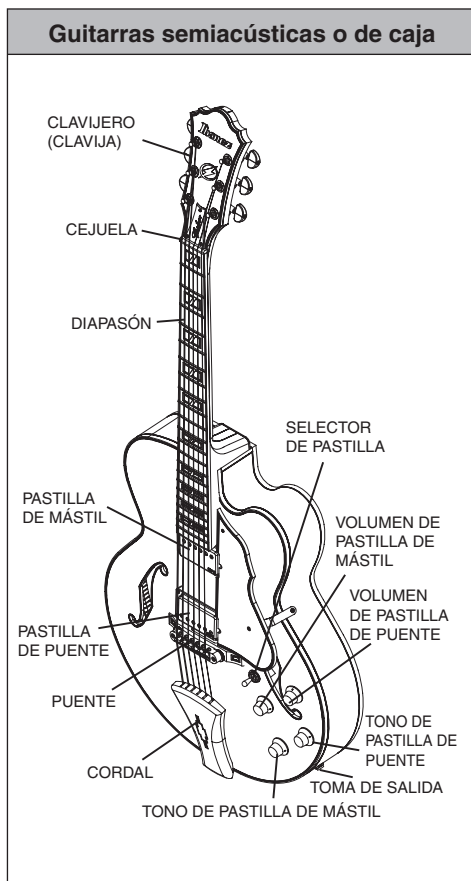
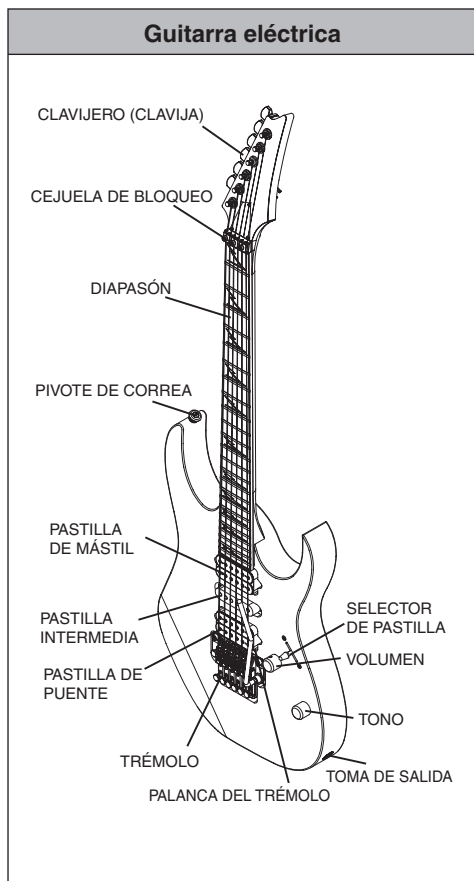

※ Estas ilustraciones muestran los modelos Ibanez típicos. Es posible que la guitarra adquirida no coincida con la ilustración.

※ Los ajustes del trémolo/puente variarán según el tipo de trémolo/puente instalado.

Para obtener más información, consulte la sección correspondiente al trémolo/puente.

※ Para obtener más información sobre los controles de cada modelo, consulte la sección "CONTROLS (Controles)" (pág. 228).

# AFINACIÓN

Cuando se envían de fábrica, las guitarras Ibanez se ajustan mediante las siguientes afinaciones.

	1ª	2ª	3ª	4ª	5ª	6ª	7ª	8ª
6 cuerdas	E4	B3	G3	D3	A2	E2	-	-
7 cuerdas	E4	B3	G3	D3	A2	E2	B1	-
8 cuerdas	D#4	A#3	F#3	C#3	G#2	D#2	D#2	F1

Observe que los siguientes modelos se ajustan de forma distinta.

Baritone guitar

1ª	2ª	3ª	4ª	5ª	6ª	7ª	8ª
B	F#	D	A	E	B	-	-

RGD, APEX

	1ª	2ª	3ª	4ª	5ª	6ª	7ª
6 cuerdas	D4	A3	F3	C3	G2	D2	-
7 cuerdas	D4	A3	F3	C3	G2	D2	A1

MTM100

1ª	2ª	3ª	4ª	5ª	6ª	7ª	8ª
C#	G#	E	B	F#	B	-	-

TAM10

1ª	2ª	3ª	4ª	5ª	6ª	7ª	8ª
E	B	G	D	A	E	B	E

Utilice un afinador o un diapasón para afinar el sonido de cada cuerda suelta a las frecuencias anteriormente mencionadas. Si el tono es mayor que la frecuencia mencionada, afloje la cuerda para bajar el tono y enrolle la cuerda poco a poco para subir el tono. Esta es una forma sencilla de estabilizar la afinación. Es posible que tenga que ajustar el mástil o la octavación si afina la guitarra a un tono distinto de los mostrados en estas tablas, o si utiliza cuerdas con un calibre distinto del normal.

Para obtener más información sobre el ajuste del mástil o la activación, consulte las secciones "AJUSTE DEL MÁSTIL" (pág. 134) u "OCTAVACIÓN" (pág. 134).

## Nota

- Tenga en cuenta que una afinación extrema o el uso de cuerdas no pensadas para guitarras eléctricas pueden provocar la rotura de las piezas y daños inesperados.

## CAMBIO DE CUERDAS

Las cuerdas se deterioran con el tiempo, provocando zumbidos o tonos inadecuados. Sustituya las cuerdas siempre que comiencen a oxidarse o decolorarse. Recomendamos sustituir todo el juego de cuerdas al mismo tiempo. Unas cuerdas dobladas, con torceduras o dañadas no producirán un sonido de la calidad adecuada, por lo que no deben utilizarse.

Enrolle la cuerda alrededor del clavijero dos o tres vueltas empezando desde arriba, usando unos 5 a 7 cm de longitud y teniendo cuidado de que la cuerda no cruce por encima de sí misma. Las cuerdas deben cambiarse una a una, en lugar de extraer todas las cuerdas de una vez. De esta forma, el mástil no sufrirá presión y se reducirá el riesgo de influir en el equilibrio del trémolo.

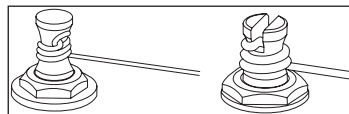

※ El método para quitar y poner las cuerdas fijadas al trémolo/puente variará según el tipo de trémolo/puente. Para obtener más información, consulte la sección del trémolo/puente instalado en su guitarra.

## ALTURA DE LAS CUERDAS

La acción hace referencia a la distancia entre los trastes y la cuerda.

Para medir la acción, afine la guitarra con precisión; a continuación, coloque una regla junto al 14º traste y mida la distancia desde la parte superior del traste hasta la parte inferior de la cuerda.

En general, esta distancia debería ser de entre 1,5 y 1,7 mm para la primera cuerda y de entre 2,0 mm y 2,2 mm para la sexta cuerda.

En el caso de guitarras de siete cuerdas, la séptima cuerda debería quedar a una altura de entre 2,2 mm y 2,4 mm. En caso de guitarras de ocho cuerdas, la octava cuerda debería quedar a una altura de entre 2,4 mm y 2,6 mm.

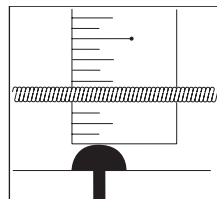

En caso de cuerdas distintas de las enumeradas anteriormente, ajuste la acción de forma que la distancia aumente gradualmente desde la primera cuerda hasta la cuerda más grave.

Si la acción es demasiado alta, será más difícil tocar el instrumento. Si la acción es demasiado baja, es posible que la cuerda zumbe, no se oigan algunas notas o el sostenido resulte pobre.

Si nota que las cuerdas vibran o no se oyen algunas notas aunque la acción esté bien ajustada, es posible que tenga que ajustar la inclinación del mástil.

Para obtener más información, consulte "AJUSTE DEL MÁSTIL" (pág. 134).

※ El método para ajustar la acción dependerá del tipo de trémolo/puente que tenga la guitarra. Para obtener más información, consulte la sección correspondiente al puente/trémolo.

## OCTAVACIÓN

Si ha cambiado el calibre de las cuerdas o utiliza su guitarra con otra afinación, tendrá que ajustar la longitud de las cuerdas (octavación) para garantizar que en todos los trastes suene el tono apropiado.

Tras afinar la guitarra con precisión, sujétela en posición de ejecución y compare el tono de cada cuerda presionada en el traste 12 con el armónico ejecutado en ese mismo traste.

Si el tono de la nota trasteada en el traste 12 es más grave que el armónico de ese mismo traste, mueva la selleta del trémolo/puente hacia delante para acortar la cuerda. De modo inverso, si el tono de la nota trasteada es más agudo que el del armónico, mueva la selleta hacia atrás para alargar la cuerda.

※ Use un afinador para ajustar la octavación de forma precisa.

※ El método para ajustar la posición de la selleta dependerá del modelo de trémolo/puente instalado. Para obtener más información, consulte la sección del trémolo/puente instalado en su guitarra.

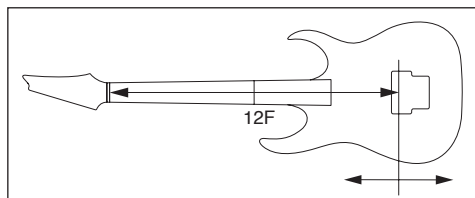

## AJUSTE DEL MÁSTIL

El mástil sufre constantemente la tensión de las cuerdas, por lo que su curvatura se ve ligeramente afectada no solamente por el estado de la afinación y el calibre de la cuerda, sino también por los cambios de temperatura y humedad. Si nota algún problema, como zumbidos en las cuerdas o notas mudas aunque la acción y la afinación sean correctas, deberá comprobar y ajustar la curvatura del mástil.

1 Comprobar la curvatura del mástil

Tras afinar la guitarra de forma precisa, sujétela en posición de ejecución. A continuación, presione la primera cuerda en el primer traste y en el traste más cercano al punto donde el mástil se une al cuerpo, y mida el espacio entre la cuerda y el octavo traste. Siga este mismo procedimiento para medir el espacio en la cuerda más grave y realice los ajustes necesarios para que los espacios no rebasen el rango de entre 0,3 y 0,5 mm.

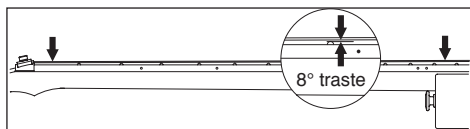

2 Si el espacio es inferior a 0,3 mm, use la llave hexagonal o la llave de tubo incluida con la guitarra para girar la tuerca del alma situada en el extremo del mástil en sentido 'A', lo que hará que la curvatura del mástil sea más convexa.

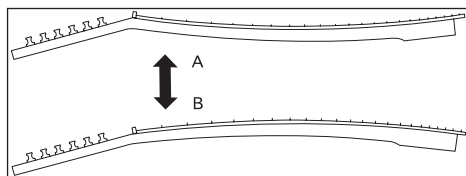

- 3 Si el espacio es superior a 0,5 mm, gire la llave hexagonal o la llave de tubo en sentido 'B', lo que hará que la curvatura del mástil sea más cóncava.
- ※ Gire la tuerca del alma con pequeños incrementos de un cuarto de vuelta, comprobando la afinación mientras tanto.

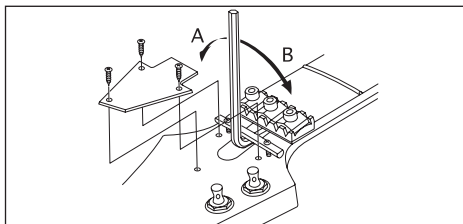

#### Nota

- Debe tener cuidado a la hora de ajustar el mástil. Si fuerza el ajuste puede dañar la guitarra. Si no ha sido capaz de ajustar el mástil correctamente, póngase en contacto con su distribuidor autorizado de Ibanez.

## LIMPIEZA

Después de tocar, elimine la transpiración y la grasilla de todas las piezas metálicas, como la parte inferior de las cuerdas, los trastes, las selletas de puente y las tuercas. Así evitará la oxidación. La suciedad o el polvo adheridos a las piezas metálicas pueden afectar negativamente a su funcionamiento. Elimine la suciedad persistente con un paño suave humedecido en una pequeña cantidad de aceite.

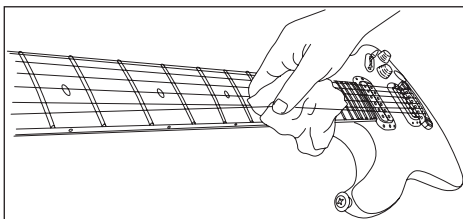

Si la palanca del trémolo chirría al girar, aplique un poco de grasa en la muesca del lado más corto de la palanca del trémolo.

Para limpiar la superficie de acabado, no utilice compuestos de limpieza volátiles o abrasivos; utilice un paño suave con un pulimento especial para instrumentos musicales.

Para eliminar la suciedad adherida al mástil o al cuerpo con acabado en aceite, utilice una goma de borrar, un papel de lija fino del N.º 1000 o más fino o lana de acero del N.º 0000.

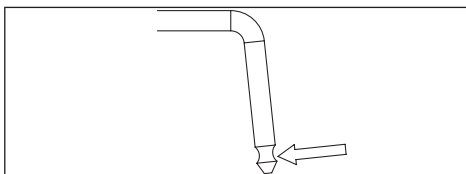

Puede evitar la sequedad puliendo una o dos veces al año mediante un aceite para acabados de muebles incoloro o grasa lubricante aplicado en lana de acero del N.º 0000 o un paño. Los diapasones sin acabado deben limpiarse cuidadosamente con un paño en el que se haya aplicado una pequeña cantidad de aceite para diapasones o un aceite de limón de gran calidad, limpiando cuidadosamente el borde de los trastes.

## BATERÍA

Si su guitarra tiene un preamplificador incorporado o un ecualizador, este se alimentará mediante una batería. Sustituya la batería cuando detecte que el volumen ha disminuido o que el sonido está distorsionado. Algunos modelos utilizan una batería 006P (9 V) y otros modelos utilizan dos baterías AA (1,5 V). Compruebe el tipo de baterías que utiliza su guitarra y sustitúyalas con baterías del mismo tipo. Las baterías se encuentran en un compartimento situado en la parte posterior del cuerpo del instrumento. En los modelos con una batería, la toma de salida también funciona como interruptor de alimentación, por lo que al insertar una clavija en la toma, la guitarra se encenderá.

#### Nota

- Para evitar que se agote la batería, extraiga la clavija de la toma de salida si no la va a utilizar durante un periodo prolongado de tiempo.

# Puentes de guitarra

## GIBRALTAR III (GUITARRA Y BAJO), CB3 Y FULL TUNE III, ART1, ART2

La altura se puede ajustar girando el tornillo de ajuste en cualquiera de los extremos (A) con un destornillador plano (A).

Puede ajustar la octavación desplazando la selleta hacia delante o hacia atrás; para ello, gire el tornillo de ajuste (B) situado detrás del puente. Puede utilizar un destornillador de estrella (+), un destornillador plano (-) o la llave hexagonal opcional.

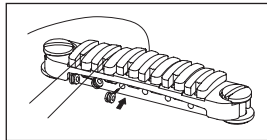
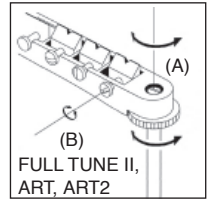
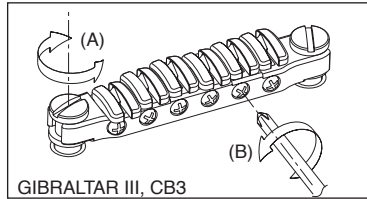

### SUSTITUCIÓN DE LAS CUERDAS: CB3

Instale las cuerdas introduciéndolas desde la parte delantera del puente.

※ Antes de ajustar la acción del puente Gibraltar III, afloje las cuerdas lo suficiente para no tener que girar los tornillos con demasiada fuerza, ya que, de lo contrario, podría dañar los orificios de los tornillos.

## PUENTE HARDTAIL

Para cambiar las cuerdas, pase las nuevas cuerdas por los ojales correspondientes situados en la parte posterior de la guitarra y llévelas por encima de la selleta.

Puede ajustar la octavación girando el tornillo de octavación situado en la parte posterior del puente con un destornillador de estrella para desplazar la selleta adelante o atrás. La altura de la cuerda se regula subiendo o bajando los pequeños tornillos llave hexagonal mediante una llave en cualquiera de los lados de la selleta.

※ El método de ajuste es el mismo para los modelos de 7 y 8 cuerdas.

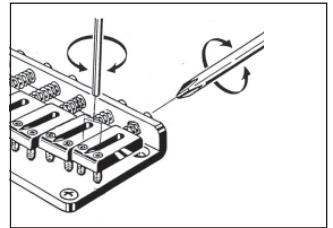

## PUENTE GIBRALTAR ESTÁNDAR (MODELOS DE 7/8 CUERDAS)

Para instalar una nueva cuerda, pásela a través de la abrazadera de tope de la cuerda desde la parte posterior del cuerpo de la guitarra.

Para ajustar la altura de las cuerdas, utilice una llave hexagonal de 1,5 mm para girar y ajustar la altura de cada selleta (A).

Para ajustar la octavación, utilice una llave hexagonal de 2,5 mm para girar los tornillos de ajuste de la octavación de cada selleta en la parte posterior del puente (B).

※ El método de ajuste es el mismo para los modelos de 7 y 8 cuerdas.

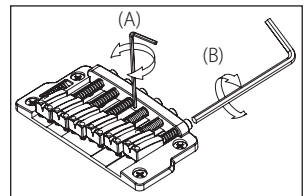

## PUENTE GIBRALTAR 08 / CORDAL QUICK CHANGE 08

Para ajustar la altura de las cuerdas, gire los pernos situados en los extremos izquierdo y derecho del puente (A) con un destornillador plano (-). Antes de proceder al ajuste, a oje la contratuercas con una llave de tuercas de 8 mm. Después del ajuste, vuelva a apretar la contratuercas para fijar el puente.

Para ajustar la altura del cordal gire los tornillos de ajuste (B) en ambos lados con un destornillador plano (-). Antes de proceder al ajuste, a oje la contratuercas. Después del ajuste, vuelva a fijarla del mismo modo que el puente. Si la contratuercas del puente y del cordal está ojea, puede provocar distorsión o resonancia. Al elevar el cordal se reducirá la tensión de las cuerdas; esto producirá un tacto más blando y será más fácil mover las cuerdas. Para ajustar la octavación de cada selleta, gire el tornillo de ajuste de octavación con un destornillador plano (-) (C).

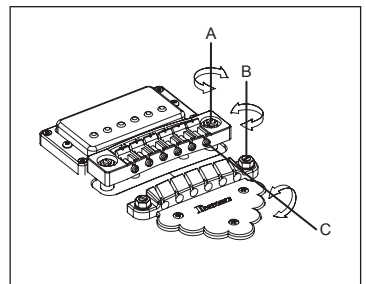

## PUENTE ARCH TOP AJUSTABLE

Para ajustar la altura de las cuerdas, ajuste la altura del puente completo girando con los dedos los tornillos ranurados (A) situados a ambos lados del puente. (No es posible ajustar la altura de cada cuerda individualmente).

Para ajustar la octavación, afloje las cuerdas y mueva hacia delante o hacia atrás el puente completo; a continuación, afine la guitarra y compruebe la octavación. Repita este ajuste hasta que la entonación sea correcta. Tenga cuidado de que el puente no se caiga. Al sustituir las cuerdas, es recomendable reemplazarlas una a una para evitar que el puente se desplace.

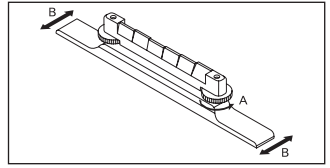

## Vibrato Vintage

Sustituya las cuerdas una a una. Fije el extremo de bola en el soporte de la barra (B), extienda la cuerda sobre la barra y enróllela alrededor de la clavija. Para modelos con barra de retención (A), VBX60/VBX80, pase la cuerda sobre la barra y luego por debajo de la barra de retención antes de enrollarla alrededor de la clavija. Cuando sustituya las cuerdas, tire de ellas ligeramente hacia el extremo y tenga cuidado con que el extremo de bola no se salga del soporte. Compruebe que la cuerda esté colocada correctamente en la selleta durante la afinación. Una vez completada la afinación, sustituya la siguiente cuerda. Una vez sustituidas todas las cuerdas, vuelva a afinar todo el instrumento.

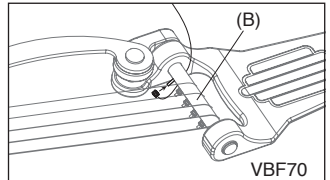
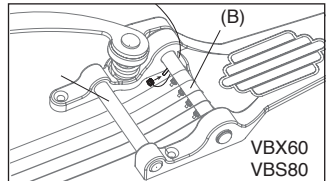

### Nota

Si retira todas las cuerdas al mismo tiempo, las secciones de la guitarra pueden verse afectadas de manera importante debido a los cambios súbitos en la tensión. Sustituya siempre las cuerdas una a una.

## Tailpieces

### CORDALES QUICK CHANGE

Para ajustar la altura del cordal, gire el perno de los extremos derecho e izquierdo del cordal con un destornillador de cabeza plana o con una moneda.

Para instalar una nueva cuerda, pásela por la ranura del cordal y enganche el extremo de bola en la parte posterior del cordal.

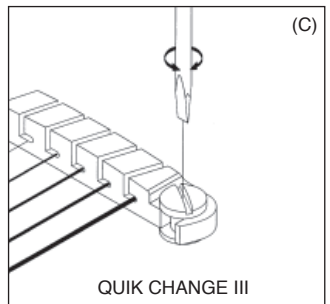



# Puentes Tight-End y Tight-End R (para modelos de 6 y 7 cuerdas)

## ■ Puente Tight-End

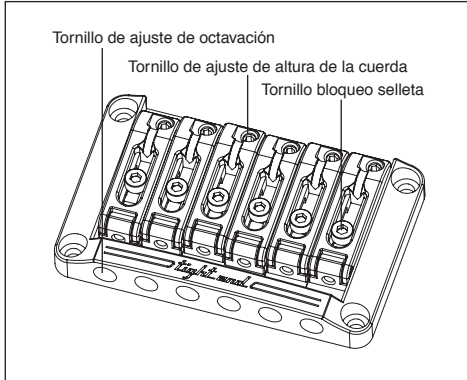

## ■ Puente Tight-End R



### AJUSTE DE LA ACCIÓN

- 1 Use una llave hexagonal (2 mm) para soltar los tornillos de bloqueo de la selleta.
- 2 Para ajustar la altura de la selleta, use la llave hexagonal (2 mm) para girar los tornillos de ajuste de la altura de la selleta.

※ Cuando haya terminado de hacer los ajustes, apriete los tornillos de bloqueo de la selleta.

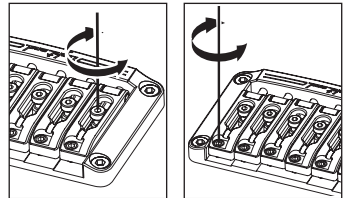

### AJUSTE DE LA OCTAVACIÓN

- 1 Use una llave hexagonal (2 mm) para soltar los tornillos de bloqueo de la selleta.
- 2 Use un destornillador de estrella para ajustar la posición de la selleta girando el tornillo de octavación.
- 3 Use una llave hexagonal (2 mm) para apretar los tornillos de bloqueo de la selleta y use un destornillador de estrella para apretar ligeramente el tornillo de octavación en sentido de las agujas del reloj. (Apriételo ligeramente para no que no afecte a la posición de la selleta).

※ Asegúrese de que la guitarra está bien afinada antes de comprobar la octavación.

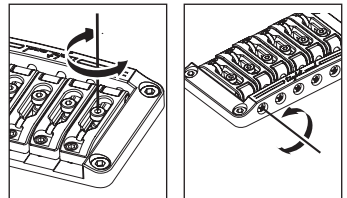

### CAMBIO DE CUERDAS

Para instalar una nueva cuerda, pásela a través de la abrazadera de tope de la cuerda desde la parte posterior del cuerpo de la guitarra.

# PUENTE TIGHT-TUNE

El puente Tight-Tune consigue el nivel óptimo de estabilidad y transferencia de sonido, a la vez que suprime las vibraciones innecesarias ya que permite bloquear todas las partes móviles del puente. El puente dispone de una función de bloqueo del perno que permite fijar el puente al cuerpo de manera más segura. Además, el cordal dispone de una función de bloqueo del extremo de bola que permite retener dicho extremo para que no se salga.

## AJUSTAR LA ACCIÓN

Afloje las tuercas de bloqueo (D) en las caras derecha e izquierda del puente, y ajuste la altura del puente girando los tornillos de bloqueo del perno (E) con una llave hexagonal de 3 mm. Tenga en cuenta que no resulta posible ajustar la altura de las cuerdas individuales. Una vez completado el ajuste, apriete las tuercas de bloqueo.

## FUNCIÓN DE BLOQUEO DEL PERNO

Una vez ajustada la acción, gire el tornillo de bloqueo del perno (B) en sentido horario y en el interior del perno con una llave hexagonal de 2 mm. Siga apretando hasta que el tornillo de bloqueo del perno entre en contacto con el perno de fijación (C) y el perno ya no pueda girar más.

### Nota

Cuando ajuste la acción, primero afloje siempre totalmente el tornillo de bloqueo del perno (B) girándolo en sentido anti horario con una llave hexagonal de 2 mm. En caso contrario, podría provocar daños en el instrumento.

## AJUSTAR LA OCTAVACIÓN

Afloje los tornillos de bloqueo de la selleta (G) con un destornillador de estrella, y gire el tornillo de octavación (H) con un destornillador de estrella para ajustar la posición de la selleta. Afine la guitarra y compruebe la octavación. Repita estos ajustes hasta alcanzar la octavación requerida, y luego apriete los tornillos de bloqueo de la selleta.

### Nota

Si el tornillo de octavación está flojo (H) puede producirse resonancia. En este caso, apriete ligeramente el tornillo de octavación, teniendo cuidado con que la selleta no se mueva.

## SUSTITUCIÓN DE LAS CUERDAS

Inserte el extremo de bola de la cuerda en la ranura del cordal, en la dirección mostrada por la flecha (J). La función de bloqueo del extremo de bola retiene dicho extremo. Para retirar la cuerda, tire de ella en la dirección indicada en la figura (K).

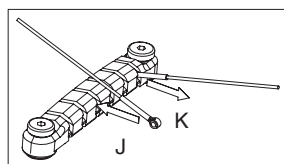
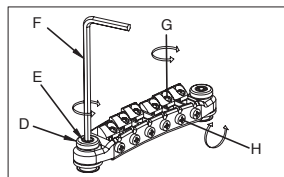
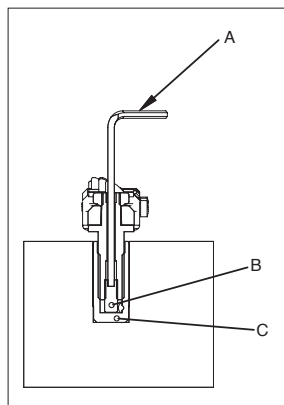

# Locking Bridge

## PUENTE FX EDGE III/FX EDGE III-8

### ■ FX Edge III Vista general

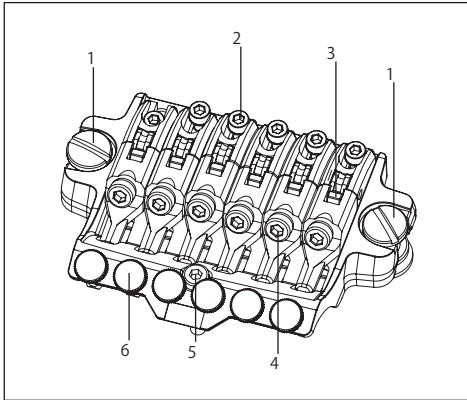

- 1 Tornillo principal
- 2 Tornillo bloqueo selleta
- 3 Bloque de soporte de la cuerda
- 4 Tornillo de tope de cuerda
- 5 Tornillo posterior
- 6 Tornillo microafinación

### AJUSTE DE LA ACCIÓN

- 1 Para ajustar la altura de la cuerda, utilice un destornillador plano para girar los pernos principales a la derecha y a la izquierda del puente para ajustar la altura de la unidad de trémolo. (No es posible ajustar la altura de cada cuerda individualmente).
- 2 Use una llave hexagonal (3 mm) para girar los tornillos posteriores, ajustándolos de forma que el puente quede más o menos paralelo con la superficie del cuerpo de la guitarra.

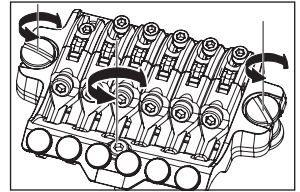

※ Como la acción variará al ajustar los pernos posteriores, recomendamos que compruebe la acción final una vez ajustados los pernos posteriores.

Para evitar que los orificios sufran daños, afloje las cuerdas lo suficiente antes de ajustar los pernos principales, de forma que no tenga que ejercer una fuerza excesiva para girar los pernos.

### AJUSTE DE LA OCTAVACIÓN

- 1 Use una llave hexagonal (3 mm) para soltar los tornillos de la tuerca de presión de la cejuela de bloqueo y afloje las cuerdas lo suficiente.
  - 2 Use una llave hexagonal (2 mm) para soltar el tornillo de bloqueo de la selleta y ajuste la posición de la selleta.
- ※ Antes de comprobar la octavación, apriete firmemente los tornillos de bloqueo de la selleta y afine la guitarra correctamente. Cuando haya terminado de realizar los ajustes, apriete los tornillos de bloqueo de la selleta y los tornillos de la tuerca de presión de la cejuela de bloqueo.

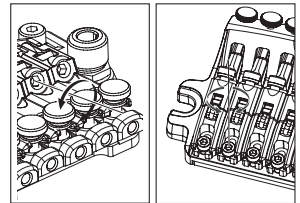

## SUSTITUCIÓN DE LAS CUERDAS

- 1 Use una llave hexagonal (3 mm) para soltar los pernos de la tuerca de presión de la cejuela de bloqueo y saque la cuerda de la clavija de afinación.
- 2 Use una llave hexagonal (3 mm) para soltar el tornillo de tope de cuerda del puente y, a continuación, saque la cuerda de la selleta y retírela.
- 3 Use un cortaalambres para cortar el extremo de bola de la nueva cuerda.
- 4 Inserte el extremo de la cuerda que acaba de cortar entre la selleta y el bloque de soporte de la cuerda, y apriete el tornillo de tope de cuerda para fijar la cuerda.
- 5 Enrolle la cuerda alrededor de la clavija y afinela.
- 6 Cuando haya terminado de afinar la cuerda, apriete los tornillos de la tuerca de presión de la cejuela de bloqueo.

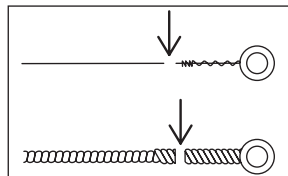
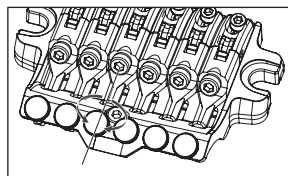

### Nota

- Antes de comenzar a afinar, asegúrese de que los tornillos de tope de cuerda están apretados firmemente.

## AFINACIÓN DE PRECISIÓN

Aun después de haber bloqueado las cuerdas con las tuercas de bloqueo, puede usar los afinadores de precisión para terminar de afinar cada cuerda.

El rango de ajuste una vez bloqueadas las cuerdas será mayor si todos los pernos de afinación de precisión se encuentran en el centro de su rango de ajuste antes de comenzar la afinación.

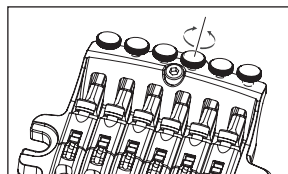

# Locking Trémolos

## PUENTE DE TRÉMOLO EDGE

### ■ Edge

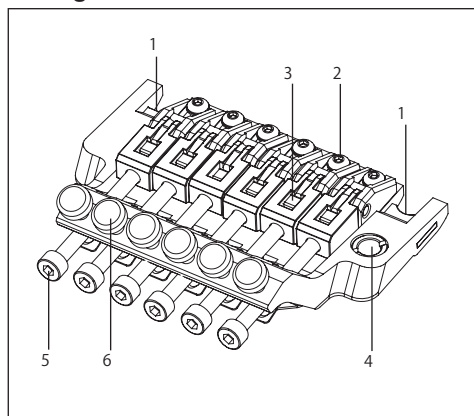

### ■ Lo-Pro Edge

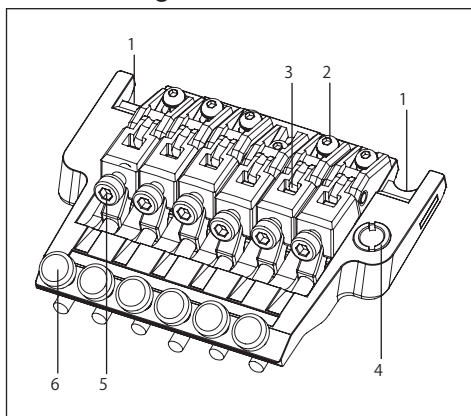

### ■ Parte trasera

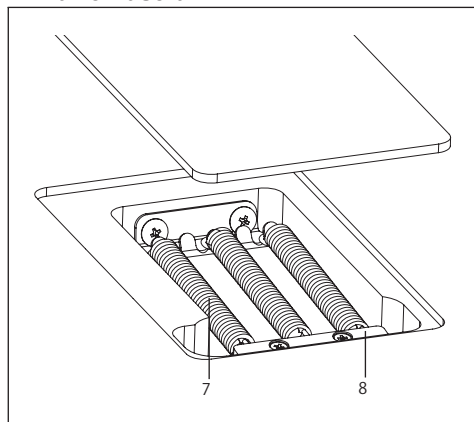

- 1 Filo anclaje puente
- 2 Tornillo bloqueo selleta
- 3 Bloque de soporte de la cuerda
- 4 Alojamiento de la palanca
- 5 Tornillo de tope de cuerda
- 6 Tornillo microafinación
- 7 Muelle del trémolo
- 8 Bloqueo de los muelles

## COLOCACIÓN DE LA PALANCA DEL TRÉMOLO

- 1 La palanca del trémolo presenta un diseño de acoplamiento a presión. Sujete la palanca del trémolo por el ángulo y empújela firmemente por el receptáculo del plato base.

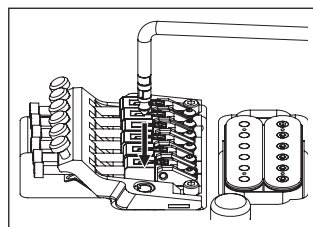

- La dureza de la palanca del trémolo puede ajustarse añadiendo o quitando arandelas Teflón. Cuantas más arandelas se utilicen, la sujeción será más firme y si quita todas las arandelas, la palanca quedará libre. Las arandelas Teflón pueden añadirse o quitarse en diagonal a través de la ranura.

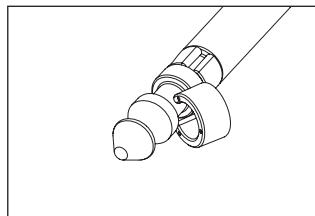

#### Nota

- Si la palanca no está firmemente sujeta en su lugar después de añadir las arandelas Teflón, reemplace las arandelas Teflón antiguas por unas nuevas.

### ADAPTACIÓN DEL ÁNGULO DE AJUSTE DEL TRÉMOLO

El ángulo de ajuste del trémolo se adapta equilibrando la tensión entre las cuerdas y los muelles del trémolo instalados en la parte posterior del cuerpo de la guitarra. Para conseguir un rendimiento óptimo, ajuste este ángulo de forma que el trémolo quede más o menos horizontal respecto a la superficie del cuerpo de la guitarra.

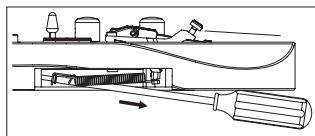
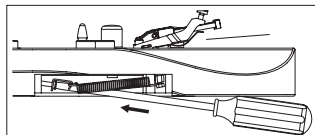
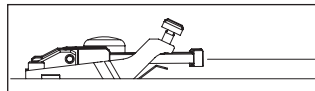

- Con la guitarra bien afinada, compruebe el ángulo del trémolo.
- Si el trémolo está inclinado hacia delante, inserte un destornillador de estrella a través de la ranura en la tapa del muelle del trémolo en la parte posterior del cuerpo y apriete el tornillo para aumentar la tensión en los muelles.
- Si el trémolo está inclinado hacia atrás, suelte el tornillo para reducir la tensión de los muelles del trémolo.

※ El ajuste del ángulo del trémolo afectará a la afinación, ya que el equilibrio de la tensión entre las cuerdas y los muelles cambiará cada vez que ajuste la tensión de los muelles del trémolo. Mientras hace este ajuste, deberá afinar la guitarra repetidamente.

### MUELLES DEL TRÉMOLO

Cuando la guitarra es suministrada de fábrica, está equipada con tres muelles de trémolo instalados en paralelo. Si el equilibrio de la tensión entre las cuerdas y los muelles del trémolo ha cambiado significativamente, como sucede cuando se cambia el calibre de las cuerdas o se usa una afinación más grave, es posible que tenga que cambiar el número de muelles del trémolo o la forma en que están instalados.

- Utilice un destornillador de estrella para retirar el bloqueo de los muelles.
- Si desea aumentar la tensión, coloque en diagonal los dos muelles exteriores del trémolo.
- Si desea reducir la tensión, retire el muelle central del trémolo.

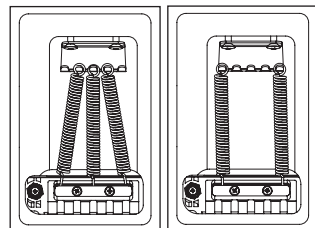
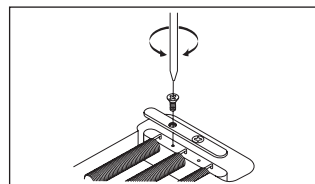

Si desea instalar cuatro o más muelles de trémolo, fíjelos en los orificios utilizados originalmente para sujetar el bloqueo de los muelles. (Ya no será posible mantener el bloqueo de los muelles).

#### Nota

- Afloje las cuerdas lo suficiente antes de instalar o extraer muelles de trémolo. Tenga en cuenta que si retira todos los muelles, la unidad del trémolo se soltará de la guitarra.
- Para volver a instalar el trémolo, inserte de forma segura el borde afilado del trémolo en la ranura de los pernos y vuelva a colocar los muelles del trémolo.

#### BLOQUEO DEL PERNO

El puente de trémolo Edge/Lo-Pro Edge utiliza un mecanismo de bloqueo del perno.

- 1 Inserte una llave hexagonal (1,5 mm) por el orificio situado en la parte superior del perno.
- 2 Gire el tornillo de bloqueo del perno en sentido de las agujas del reloj, apretándolo hasta que haga contacto con la tuerca de anclaje y ya no pueda girar más.

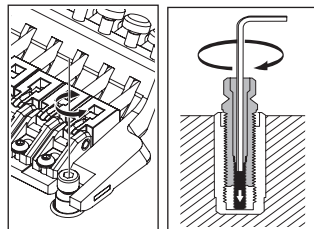

※ El bloqueo del perno se soltará si afloja el tornillo de bloqueo del perno.

#### AJUSTE DE LA ACCIÓN

Para ajustar la altura de toda la unidad del trémolo, use una llave hexagonal (4mm) para girar los pernos situados a la derecha y a la izquierda de la unidad del trémolo. (No es posible realizar ajustes para cada cuerda por separado).

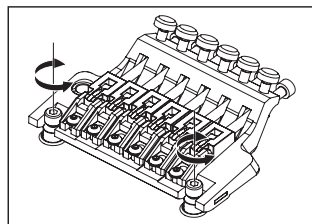

#### Nota

- Asegúrese de que el bloqueo del perno está suelto antes de ajustar la acción.

#### AJUSTE DE LA OCTAVACIÓN

- 1 Use una llave hexagonal (3 mm) para soltar los tornillos de la tuerca de presión de la cejuela de bloqueo y afloje las cuerdas lo suficiente.
- 2 Use una llave hexagonal (2 mm) para soltar los tornillos de bloqueo de la selleta y ajuste la posición de la selleta.

※ Antes de comprobar la octavación, apriete firmemente los tornillos de bloqueo de la selleta y afine la guitarra correctamente. Cuando haya terminado de realizar los ajustes, apriete los tornillos de bloqueo de la selleta y los tornillos de la tuerca de presión de la cejuela de bloqueo.

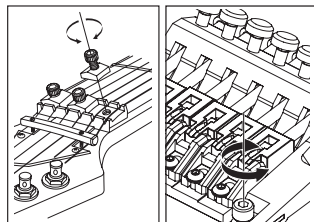

## SUSTITUCIÓN DE LAS CUERDAS

- 1 Use una llave hexagonal (3 mm) para soltar los pernos de la tuerca de presión de la cejuela de bloqueo y saque la cuerda de la clavija de afinación.
- 2 Use una llave hexagonal (3 mm) para soltar el tornillo de tope de cuerda de la unidad del trémolo y, a continuación, saque la cuerda de la selleta y retirela.
- 3 Use un cortaalambres para cortar el extremo de bola de la nueva cuerda.
- 4 Inserte el extremo de la cuerda que acaba de cortar entre la selleta y el bloque de soporte de la cuerda, y apriete el tornillo de tope de cuerda para fijar la cuerda.
- 5 Enrolle la cuerda alrededor de la clavija y afínala.
- 6 Cuando haya terminado de afinar la cuerda, apriete los tornillos de la tuerca de presión de la cejuela de bloqueo.

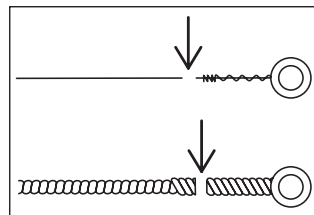
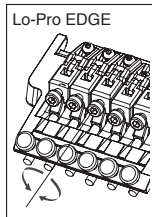
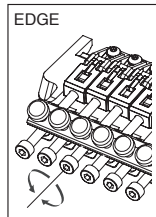
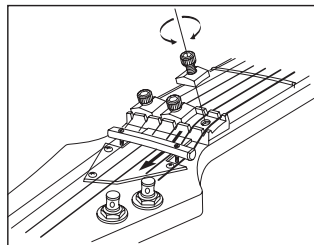

- ※ Si quita todas las cuerdas al mismo tiempo, el ángulo de ajuste del trémolo cambiará significativamente, por lo que recomendamos cambiar las cuerdas una por una. Si quita todas las cuerdas al mismo tiempo, la afinación será más fácil si inserta un pedazo de tela bajo el trémolo para asegurarlo, de forma que el ángulo de ajuste no cambie demasiado.

### Nota

- Antes de comenzar a afinar, asegúrese de que los tornillos de tope de cuerda están apretados firmemente.

## AFINACIÓN DE PRECISIÓN

Aun después de haber bloqueado las cuerdas con las tuercas de bloqueo, puede usar los afinadores de precisión para terminar de afinar cada cuerda. El rango de ajuste una vez bloqueadas las cuerdas será mayor si todos los pernos de afinación de precisión se encuentran en el centro de su rango de ajuste antes de comenzar la afinación.

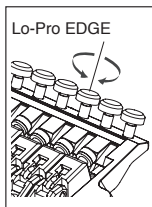
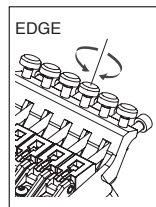



# PUENTE DE TRÉMOLO EDGE III

## ■ Vista general

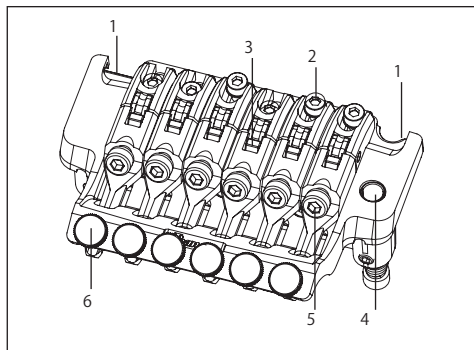

- 1 Filo Anclaje Puente
- 2 Tornillo bloqueo selleta
- 3 Bloque de soporte de la cuerda
- 4 Alojamiento de la palanca

## ■ Parte trasera

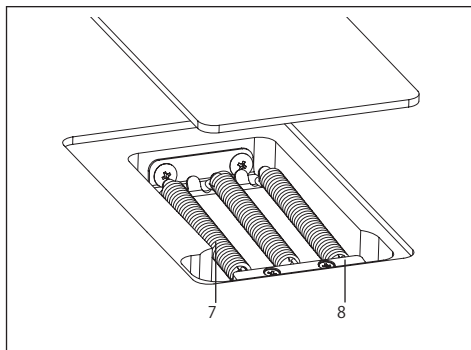

- 5 Tornillo de tope de cuerda
- 6 Tornillo microafinación
- 7 Muelle del trémolo
- 8 Bloqueo de los muelles

## COLOCACIÓN DE LA PALANCA DEL TRÉMOLO

- 1 La palanca del trémolo presenta un diseño de acoplamiento a presión. Sujete la palanca del trémolo por el ángulo y empujela firmemente por el receptáculo del plato base.  
※La palanca del trémolo del modelo EDGE III Herman Li Ver. instalada en la guitarra EGEN8 es de tipo atornillado. Tras insertar la palanca del trémolo en el receptáculo, gírela para fijarla.
- 2 Para ajustar la dureza de la palanca del trémolo, use una llave hexagonal (2 mm) para ajustar el tornillo de ajuste de la torsión mediante el orificio de ajuste situado en el lateral del bloque del trémolo.  
Si aprieta el tornillo de ajuste de la torsión en sentido de las agujas del reloj, la palanca del trémolo será más dura y, si suelta el tornillo, la palanca será más suave.
- 3 Para ajustar la altura de la palanca del trémolo, retire la tapa del muelle del trémolo en la parte posterior de la guitarra y utilice una llave hexagonal (3 mm) para girar los tornillos de ajuste de la altura situados en la parte inferior del bloque del trémolo. Si aprieta los tornillos en sentido de las agujas del reloj, la altura aumentará.

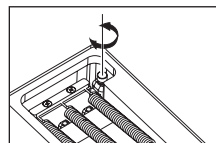
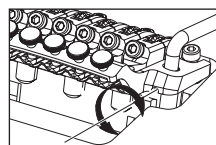
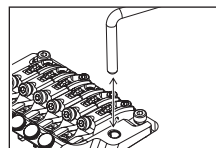

### Nota

- Además del tornillo descrito anteriormente, la palanca del trémolo presenta un tornillo de ajuste de la torsión en la parte inferior del bloque del trémolo.  
El tornillo de ajuste de la torsión situado en la parte inferior del bloque del trémolo ya está ajustado de fábrica; si fuera necesario ajustarlo, retire la unidad del trémolo de la guitarra y, a continuación, ajuste el tornillo.
- Antes de instalar la palanca del trémolo, asegúrese de que el tornillo de ajuste de la torsión no se ha soltado ni caído.

## ADAPTACIÓN DEL ÁNGULO DE AJUSTE DEL TRÉMULO

El ángulo de ajuste del trémolo se adapta equilibrando la tensión entre las cuerdas y los muelles del trémolo instalados en la parte posterior del cuerpo de la guitarra. Para conseguir un rendimiento óptimo, ajuste este ángulo de forma que el trémolo quede más o menos horizontal respecto a la superficie del cuerpo de la guitarra.

- 1 Con la guitarra bien afinada, compruebe el ángulo del trémolo.
- 2 Si el trémolo está inclinado hacia delante, inserte un destornillador de estrella a través de la ranura en la tapa del muelle del trémolo en la parte posterior del cuerpo y apriete el tornillo para aumentar la tensión en los muelles.
- 3 Si el trémolo está inclinado hacia atrás, suelte el tornillo para reducir la tensión de los muelles del trémolo.

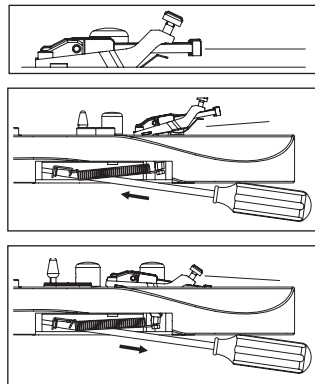

※ El ajuste del ángulo del trémolo afectará a la afinación, ya que el equilibrio de la tensión entre las cuerdas y los muelles cambiará cada vez que ajuste la tensión de los muelles del trémolo. Mientras hace este ajuste, deberá afinar la guitarra repetidamente.

## MUELLES DEL TRÉMULO

Cuando la guitarra es suministrada de fábrica, está equipada con tres muelles de trémolo instalados en paralelo. Si el equilibrio de la tensión entre las cuerdas y los muelles del trémolo ha cambiado significativamente, como sucede cuando se cambia el calibre de las cuerdas o se usa una afinación más grave, es posible que tenga que cambiar el número de muelles del trémolo o la forma en que están instalados.

- 1 Utilice un destornillador de estrella para retirar el bloqueo de los muelles.
- 2 Si desea aumentar la tensión, coloque en diagonal los dos muelles exteriores del trémolo.
- 3 Si desea reducir la tensión, retire el muelle central del trémolo.

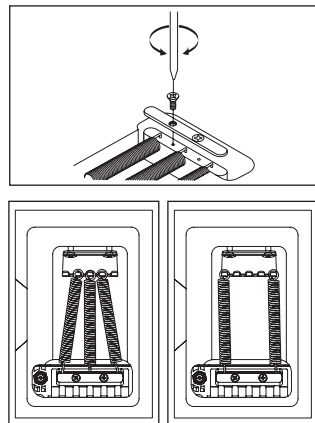

Si desea instalar cuatro o más muelles de trémolo, fíjelos en los orificios utilizados originalmente para sujetar el bloqueo de los muelles. (Ya no será posible mantener el bloqueo de los muelles).

### Nota

- Afloje las cuerdas lo suficiente antes de instalar o extraer muelles de trémolo. Tenga en cuenta que si retira todos los muelles, la unidad del trémolo se soltará de la guitarra.
- Para volver a instalar el trémolo, inserte de forma segura el borde afilado del trémolo en la ranura de los pernos y vuelva a colocar los muelles del trémolo.

## AJUSTE DE LA ACCIÓN

Para ajustar la altura de toda la unidad del trémolo, use una llave hexagonal (3 mm) para girar los pernos situados a la derecha y a la izquierda de la unidad del trémolo. (No es posible realizar ajustes para cada cuerda por separado).

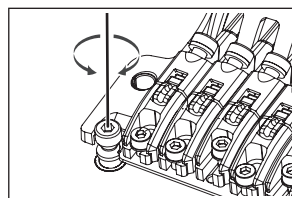

## AJUSTE DE LA OCTAVACIÓN

- 1 Use una llave hexagonal (3 mm) para soltar los tornillos de la tuerca de presión de la cejuela de bloqueo y afloje las cuerdas lo suficiente.

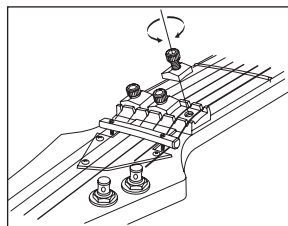

- 2 Use una llave hexagonal (2 mm) para soltar los tornillos de bloqueo de la selleta y ajuste la posición de la selleta.

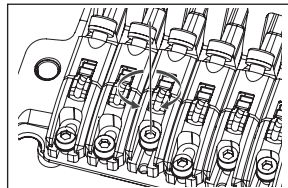

※ Antes de comprobar la octavación, apriete firmemente los tornillos de bloqueo de la selleta y afine la guitarra correctamente. Cuando haya terminado de realizar los ajustes, apriete los tornillos de bloqueo de la selleta y los tornillos de la tuerca de presión de la cejuela de bloqueo.

## SUSTITUCIÓN DE LAS CUERDAS

- 1 Use una llave hexagonal (3 mm) para soltar los pernos de la tuerca de presión de la cejuela de bloqueo y saque la cuerda de la clavija de afinación.
- 2 Use una llave hexagonal (3 mm) para soltar el tornillo de tope de cuerda de la unidad del trémolo y, a continuación, saque la cuerda de la selleta y retirela.
- 3 Use un cortaalambres para cortar el extremo de bola de la nueva cuerda.
- 4 Inserte el extremo de la cuerda que acaba de cortar entre la selleta y el bloque de soporte de la cuerda, y apriete el tornillo de tope de cuerda para fijar la cuerda.
- 5 Enrolle la cuerda alrededor de la clavija y afínala.
- 6 Cuando haya terminado de afinar la cuerda, apriete los tornillos de la tuerca de presión de la cejuela de bloqueo.

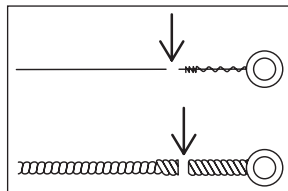
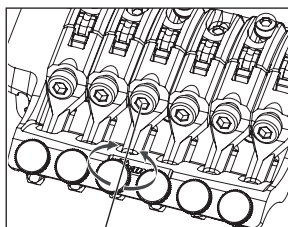

※ Si quita todas las cuerdas al mismo tiempo, el ángulo de ajuste del trémolo cambiará significativamente, por lo que recomendamos cambiar las cuerdas una por una. Si quita todas las cuerdas al mismo tiempo, la afinación será más fácil si inserta un pedazo de tela bajo el trémolo para asegurarlo, de forma que el ángulo de ajuste no cambie demasiado.

### Nota

- Antes de comenzar a afinar, asegúrese de que los tornillos de tope de cuerda están apretados firmemente.

## AFINACIÓN DE PRECISIÓN

Aun después de haber bloqueado las cuerdas con las tuercas de bloqueo, puede usar los afinadores de precisión para terminar de afinar cada cuerda.

El rango de ajuste una vez bloqueadas las cuerdas será mayor si todos los pernos de afinación de precisión se encuentran en el centro de su rango de ajuste antes de comenzar la afinación.

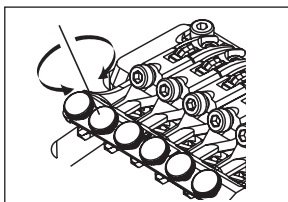

# PUENTE DE TRÉMOLO EDGE-ZERO2

## ■ Edge-Zero Vista general

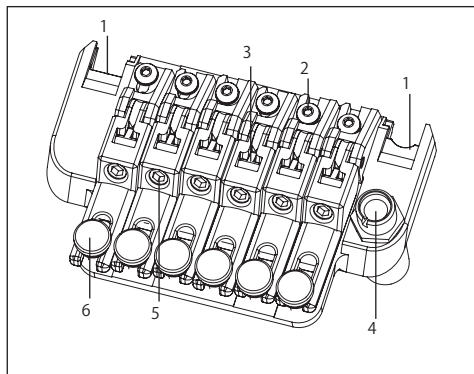

- 1 Filo Anclaje Puente
- 2 Tornillo bloqueo selleta
- 3 Bloque de soporte de la cuerda
- 4 Alojamiento de la palanca
- 5 Tornillo de tope de cuerda
- 6 Tornillo microafinación
- 7 Muelle principal
- 8 Muelle secundario
- 9 Tope
- : Varilla de tope
- A Bloque del trémolo
- B Manilla de ajuste del muelle
- C Muelle del trémolo
- D Bloqueo de los muelles

## ■ Parte trasera 1

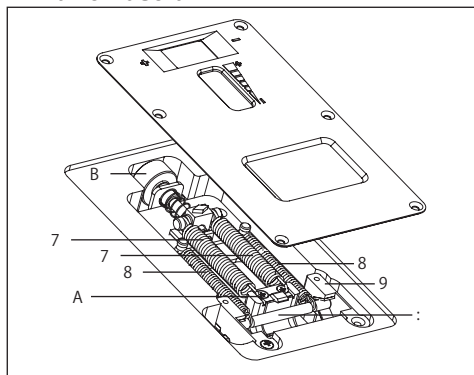

## ■ Parte trasera 2

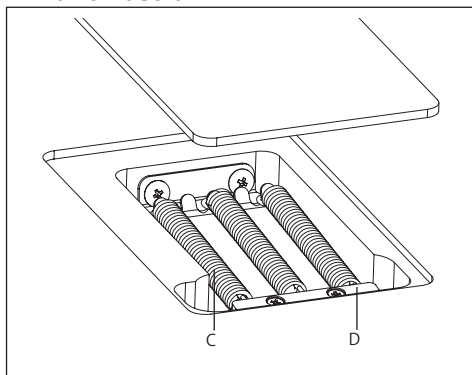

ESPAÑOL

## COLOCACIÓN DE LA PALANCA DEL TRÉMOLO

- 1 La palanca del trémolo presenta un diseño de acoplamiento a presión con un tapón de ajuste de la torsión. Inserte la palanca del trémolo en el receptáculo del plato base.
- 2 Apriete el tapón de ajuste de la torsión para fijar la palanca del trémolo. La palanca del trémolo se irá endureciendo a medida que apriete el tapón de ajuste de la torsión.

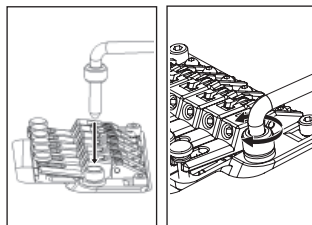

## AJUSTE DEL ÁNGULO DEL TRÉMOLO Y DEL SISTEMA ZERO POINT

### • Modelos sin sistema Zero Point

El ángulo de ajuste del trémolo se adapta equilibrando la tensión entre las cuerdas y los muelles del trémolo instalados en la parte posterior del cuerpo de la guitarra.

Para conseguir un rendimiento óptimo, ajuste la palanca del trémolo de forma que quede más o menos paralela respecto a la superficie del cuerpo de la guitarra.

1 Con la guitarra bien afinada, compruebe el ángulo del trémolo.



2 Si el trémolo está inclinado hacia adelante, inserte un destornillador de estrella a través de la ranura en la tapa del muelle del trémolo en la parte posterior del cuerpo y apriete los tornillos para aumentar la tensión en los muelles.

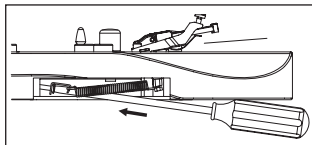

3 Si el trémolo está inclinado hacia atrás, suelte los tornillos para reducir la tensión de los muelles del trémolo.

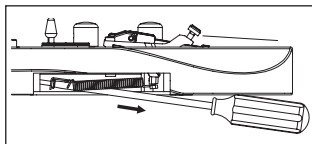

※ Como el equilibrio de la tensión entre las cuerdas y los muelles cambia cada vez que se ajusta la tensión de los muelles del trémolo, el ajuste del ángulo del trémolo afectará a la afinación. Mientras hace este ajuste, deberá afinar la guitarra repetidamente.

#### • Modelos con sistema Zero Point

El ángulo del trémolo se ajusta según el equilibrio entre la tensión de las cuerdas y el sistema Zero Point instalado en la cara posterior del cuerpo de la guitarra. El puente de trémolo Edge-Zero 2 está diseñado de forma que, cuando el sistema Zero Point está correctamente ajustado, el trémolo quedará más o menos paralelo con la superficie del cuerpo de la guitarra, ofreciendo un rendimiento óptimo.

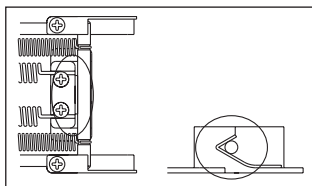

Si el sistema Zero Point está ajustado correctamente, la varilla de tope estará en contacto firme con el bloque del trémolo y tocando el tope.

1 Con la guitarra bien afinada, compruebe el sistema Zero Point.

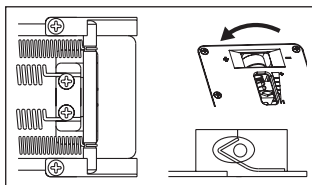

2 Si la varilla de tope no está tocando el tope (es decir, si el bloque del trémolo empuja hacia arriba la varilla de tope), gire la manilla de ajuste del muelle situada en la parte posterior del cuerpo en sentido "positivo" para apretar el muelle principal.

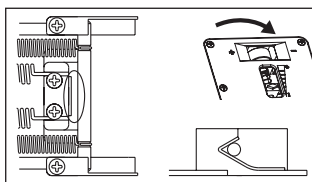

3 Si el bloque del trémolo no está en contacto firme con la varilla de tope (es decir, si el trémolo está inclinado hacia atrás), gire la manilla de ajuste del muelle en sentido "negativo" para aflojar el muelle principal.

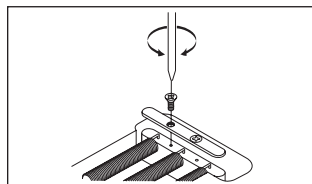

### MUELLE DEL TRÉMOLO / SISTEMA ZERO POINT

#### • Modelos sin sistema Zero Point

Cuando la guitarra es suministrada de fábrica, está equipada con tres muelles de trémolo instalados en paralelo.

Si el equilibrio de la tensión entre las cuerdas y los muelles del trémolo ha cambiado significativamente, como sucede cuando se cambia el calibre de las cuerdas o se usa una afinación más grave, es posible que tenga que cambiar el número de muelles del trémolo o la forma en que están instalados.

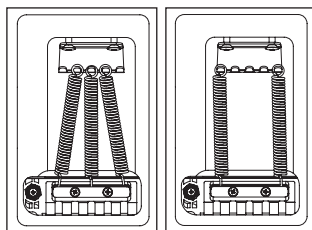

1 Utilice un destornillador de estrella para retirar el bloqueo de los muelles.

2 Si desea aumentar la tensión, coloque en diagonal los dos muelles exteriores del trémolo.

3 Si desea reducir la tensión, retire el muelle central del trémolo.

Si desea instalar cuatro o más muelles de trémolo, fíjelos en los orificios utilizados originalmente para sujetar el bloqueo de los muelles. (Ya no será posible mantener el bloqueo de los muelles).

#### Nota

- Afloje las cuerdas lo suficiente antes de instalar o extraer muelles de trémolo.
- Tenga en cuenta que si retira todos los muelles, la unidad del trémolo se soltará de la guitarra.
- Para volver a instalar el trémolo, inserte de forma segura el borde afilado del trémolo en la ranura de los pernos y vuelva a colocar los muelles del trémolo.

#### • Modelos con sistema Zero Point

Al desactivar el sistema Zero Point puede usar la unidad como un puente de trémolo flotante convencional.

Cuando el sistema Zero Point está desactivado, el ángulo en que se fija el trémolo se ajustará equilibrando la tensión de las cuerdas y la tensión de los muelles principales fijados al bloque del trémolo.

Para conseguir un rendimiento óptimo, ajuste el trémolo de forma que quede más o menos paralelo con la superficie del cuerpo de la guitarra.

- 1 Manteniendo la palanca hacia arriba (es decir, con el bloque del trémolo alejado de la varilla de tope), retire la varilla de tope y el muelle secundario.
- 2 Con la guitarra bien afinada, compruebe el ángulo del trémolo.
- 3 Si el trémolo está inclinado hacia delante, gire la manilla de ajuste del muelle en sentido "positivo" para apretar el muelle principal.
- 4 Si el trémolo está inclinado hacia atrás, gire la manilla de ajuste del muelle en sentido "negativo" para aflojar el muelle principal.

※ Si ajusta el ángulo del trémolo con el sistema Zero Point desactivado, la afinación se verá afectada, ya que el equilibrio entre la tensión de las cuerdas y los muelles cambiará cada vez que ajuste la tensión de los muelles del trémolo. Mientras hace este ajuste, deberá afinar la guitarra repetidamente.

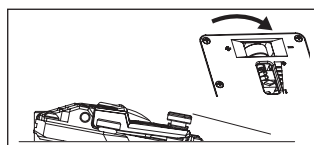
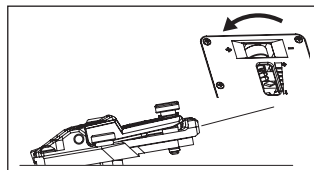
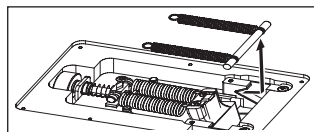

#### BLOQUEO DEL PERNO

El puente de trémolo Edge-Zero2 utiliza un mecanismo de bloqueo del perno.

- 1 Inserte una llave hexagonal (2 mm) por el orificio situado en la parte superior del perno.
  - 2 Gire el tornillo de bloqueo del perno en sentido de las agujas del reloj, apretándolo hasta que haga contacto con la tuerca de anclaje y ya no pueda girar más.
- ※ El bloqueo del perno se soltará si afloja el tornillo de bloqueo del perno.

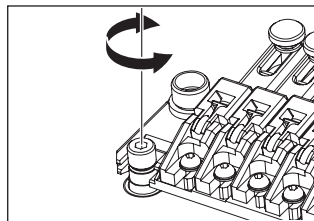
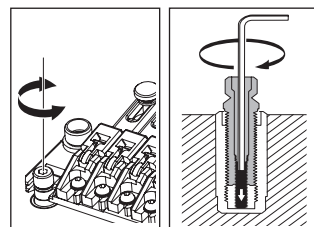

#### AJUSTE DE LA ACCIÓN

Para ajustar la altura de toda la unidad del trémolo, use una llave hexagonal (3mm) para girar los pernos situados a la derecha y a la izquierda de la unidad del trémolo. (No es posible realizar ajustes para cada cuerda por separado).

#### Nota

- Antes de comenzar a afinar, asegúrese de que los tornillos de tope de cuerda están apretados firmemente.

#### AJUSTE DE LA OCTAVACIÓN

- 1 Use una llave hexagonal (3 mm) para soltar los tornillos de la tuerca de presión de la cejuela de bloqueo y afloje las cuerdas lo suficiente.
- 2 Use una llave hexagonal (2 mm) para soltar los tornillos de bloqueo de la selleta y ajuste la posición de la selleta.

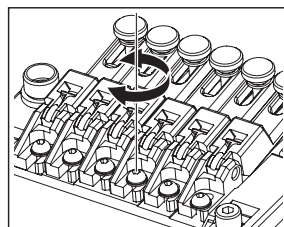
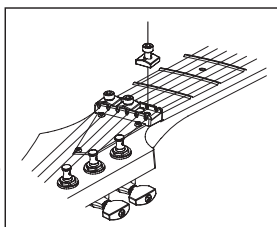

※ Antes de comprobar la octavación, apriete firmemente los tornillos de bloqueo de la selleta y afine la guitarra correctamente. Cuando haya terminado de realizar los ajustes, apriete los tornillos de bloqueo de la selleta y los tornillos de la tuerca de presión de la cejuela de bloqueo.

## SUSTITUCIÓN DE LAS CUERDAS

- 1 Use una llave hexagonal (3 mm) para soltar los pernos de la tuerca de presión de la cejuela de bloqueo y saque la cuerda de la clavija de afinación.
- 2 Use una llave hexagonal (3 mm) para soltar el tornillo de tope de cuerda de la unidad del trémolo y, a continuación, saque la cuerda de la selleta y retirela.
- 3 Use un cortaalambres para cortar el extremo de bola de la nueva cuerda.
- 4 Inserte el extremo de la cuerda que acaba de cortar entre la selleta y el bloque de soporte de la cuerda, y apriete el tornillo de tope de cuerda para fijar la cuerda.
- 5 Enrolle la cuerda alrededor de la clavija y afinela.
- 6 Cuando haya terminado de afinar la cuerda, apriete los tornillos de la tuerca de presión de la cejuela de bloqueo.

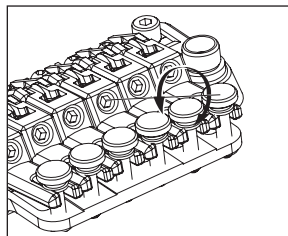

※ En los puentes de trémolo sin sistema Zero Point, si quita todas las cuerdas al mismo tiempo, el ángulo de ajuste del trémolo cambiará significativamente, por lo que recomendamos cambiar las cuerdas una por una. Si quita todas las cuerdas al mismo tiempo, la afinación será más fácil si inserta un pedazo de tela bajo el trémolo para asegurarlo, de forma que el ángulo de ajuste no cambie demasiado.

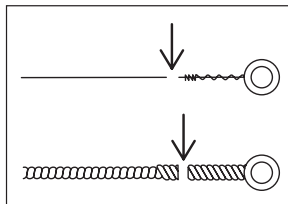

### Nota

- Antes de comenzar a afinar, asegúrese de que los tornillos de tope de cuerda están apretados firmemente.

## AFINACIÓN DE PRECISIÓN

Aun después de haber bloqueado las cuerdas con las tuercas de bloqueo, puede usar los afinadores de precisión para terminar de afinar cada cuerda.

El rango de ajuste una vez bloqueadas las cuerdas será mayor si todos los pernos de afinación de precisión se encuentran en el centro de su rango de ajuste antes de comenzar la afinación.

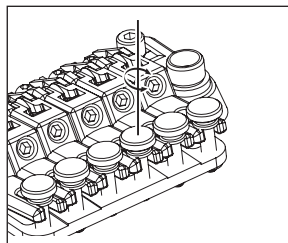

# PUENTE DE TRÉMOLO ZR

## ■ Vista general

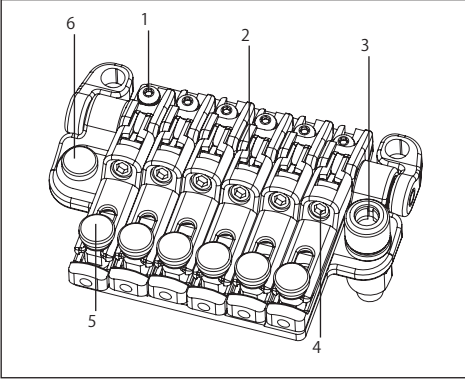

- 1 Tornillo bloqueo selleta
- 2 Bloque de soporte de la cuerda
- 3 Alojamiento de la palanca
- 4 Tornillo de tope de cuerda
- 5 Tornillo microafinación
- 6 Tornillo de ajuste de octavación

## ■ Parte trasera

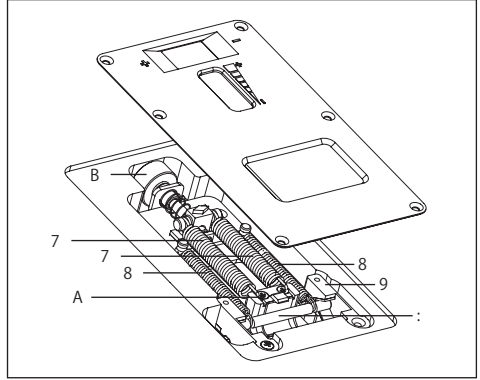

- 7 Muelle principal
  - 8 Muelle secundario
  - 9 Tope
- : Varilla de tope  
A Bloque del trémolo  
B Manilla de ajuste del muelle

## COLOCACIÓN DE LA PALANCA DEL TRÉMOLO

- 1 La palanca del trémolo presenta un diseño de acoplamiento a presión con un tapón de ajuste de la torsión. Inserte la palanca del trémolo en el receptáculo del plato base.
- 2 Apriete el tapón de ajuste de la torsión para fijar la palanca del trémolo. La palanca del trémolo se irá endureciendo a medida que apriete el tapón de ajuste de la torsión.

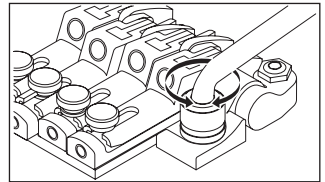
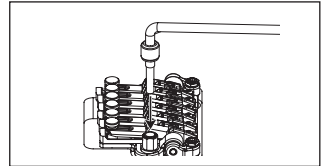



## AJUSTE DEL ÁNGULO DEL TRÉMULO Y DEL SISTEMA ZERO POINT

El ángulo de ajuste del trémolo se adapta equilibrando la tensión entre las cuerdas y el sistema Zero Point instalado en la parte posterior del cuerpo de la guitarra. El puente de trémolo ZR está diseñado de forma que, si el sistema Zero Point se ajusta correctamente, el trémolo quedará más o menos paralelo a la superficie del cuerpo de la guitarra, ofreciendo una ejecución óptima. Si el sistema Zero Point está ajustado correctamente, la varilla de tope estará en contacto firme con el bloque del trémolo y tocando el tope.

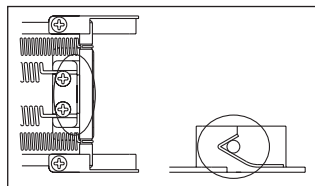

① Con la guitarra bien afinada, compruebe el sistema Zero Point.

② Si la varilla de tope no está tocando el tope (es decir, si el bloque del trémolo empuja hacia arriba la varilla de tope), gire la manilla de ajuste del muelle situada en la parte posterior del cuerpo en sentido "positivo" para apretar el muelle principal.

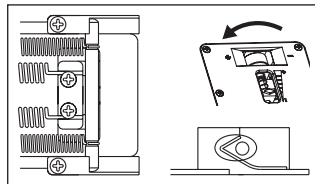

③ Si el bloque del trémolo no está en contacto firme con la varilla de tope (es decir, si el trémolo está inclinado hacia atrás), gire la manilla de ajuste del muelle en sentido "negativo" para aflojar el muelle principal.

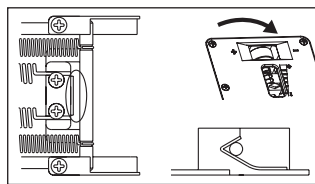

## DESACTIVACIÓN DEL SISTEMA ZERO POINT (USO DE LA UNIDAD COMO UN TRÉMULO FLUTANTE CONVENCIONAL)

Al desactivar el sistema Zero Point también puede usar la unidad como un puente de trémolo flotante convencional. Cuando el sistema Zero Point está desactivado, el ángulo en que se fija el trémolo se ajustará equilibrando la tensión de las cuerdas y la tensión de los muelles principales fijados al bloque del trémolo.

Para conseguir un rendimiento óptimo, ajuste el trémolo de forma que quede más o menos paralelo con la superficie del cuerpo de la guitarra.

① Manteniendo la palanca hacia arriba (es decir, con el bloque del trémolo alejado de la varilla de tope), retire la varilla de tope y el muelle secundario.

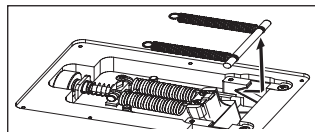

② Con la guitarra bien afinada, compruebe el ángulo del trémolo.

③ Si el trémolo está inclinado hacia delante, gire la manilla de ajuste del muelle en sentido "positivo" para apretar el muelle principal.

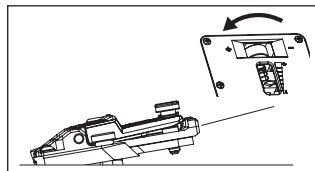

④ Si el trémolo está inclinado hacia atrás, gire la manilla de ajuste del muelle en sentido "negativo" para aflojar el muelle principal.

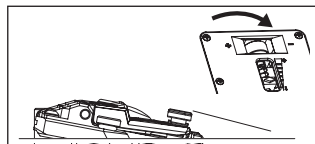

※ Si ajusta el ángulo del trémolo con el sistema Zero Point desactivado, la afinación se verá afectada, ya que el equilibrio entre la tensión de las cuerdas y los muelles cambiará cada vez que ajuste la tensión de los muelles del trémolo. Mientras hace este ajuste, deberá afinar la guitarra repetidamente.

## AJUSTE DE LA ACCIÓN

Para ajustar la altura de toda la unidad del trémolo, use una llave hexagonal (3 mm) para girar los pernos situados a la derecha y a la izquierda de la unidad del trémolo. (No es posible realizar ajustes para cada cuerda por separado).

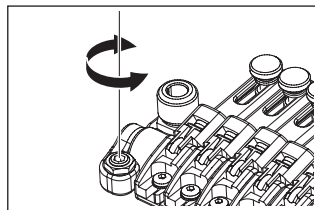

## AJUSTE DE LA OCTAVACIÓN

1 Extraiga los tornillos de octavación guardados en la unidad del trémolo y apriételos en los orificios de ajuste en la parte posterior de la selleta hasta que el extremo de cada tornillo toque la pared de la unidad del trémolo.

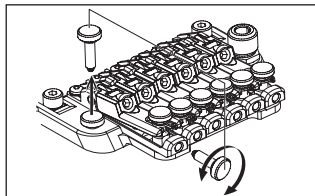

2 Use una llave hexagonal (2 mm) para soltar el tornillo de bloqueo de la selleta y gire el tornillo de ajuste de octavación para adaptar la posición de la selleta.

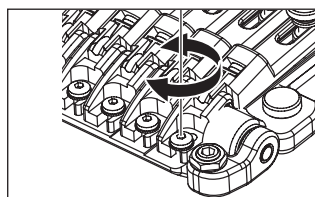

※ Antes de comprobar la octavación, apriete firmemente los tornillos de bloqueo de la selleta y afine la guitarra correctamente. Antes de comenzar a afinar, use una llave hexagonal (3 mm) para soltar los tornillos de la tuerca de presión de la cejuela de bloqueo. Cuando haya terminado de realizar los ajustes, apriete los tornillos de bloqueo de la selleta y los tornillos de la tuerca de presión de la cejuela de bloqueo, y guarde los tornillos de octavación dentro de la unidad del trémolo.

## SUSTITUCIÓN DE LAS CUERDAS

1 Use una llave hexagonal (3 mm) para soltar los pernos de la tuerca de presión de la cejuela de bloqueo y saque la cuerda de la clavija de afinación.

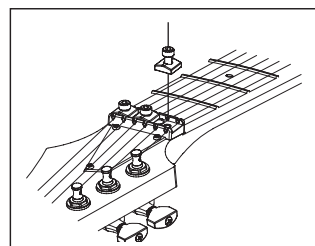

2 Use una llave hexagonal (3 mm) para soltar el tornillo de tope de cuerda de la unidad del trémolo y, a continuación, saque la cuerda de la selleta y retírela.

3 Use un cortaalambres para cortar el extremo de bola de la nueva cuerda.

4 Inserte el extremo de la cuerda que acaba de cortar entre la selleta y el bloque de soporte de la cuerda, y apriete el tornillo de tope de cuerda para fijar la cuerda.

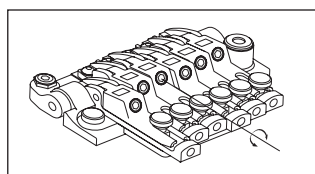

5 Enrolle la cuerda alrededor de la clavija y afinela.

6 Cuando haya terminado de afinar la cuerda, apriete los tornillos de la tuerca de presión de la cejuela de bloqueo.

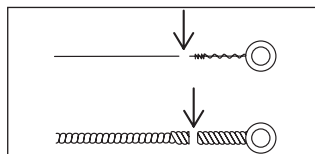

### Nota

- Antes de comenzar a afinar, asegúrese de que los tornillos de tope de cuerda están apretados firmemente.

## AFINACIÓN DE PRECISIÓN

Aun después de haber bloqueado las cuerdas con las tuercas de bloqueo, puede usar los afinadores de precisión para terminar de afinar cada cuerda.

El rango de ajuste una vez bloqueadas las cuerdas será mayor si todos los pernos de afinación de precisión se encuentran en el centro de su rango de ajuste antes de comenzar la afinación.

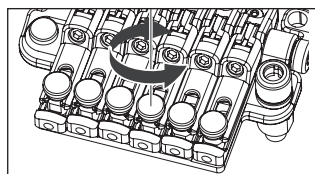

# PUENTE DE TRÉMOLO STD-DL

## ■ Vista general

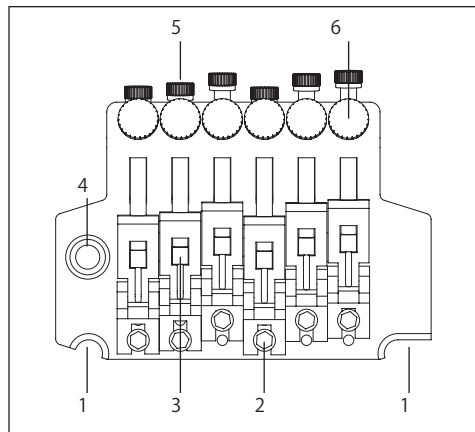

- 1 Filo Anclaje Puente
- 2 Tornillo bloqueo selleta
- 3 Bloque de soporte de la cuerda
- 4 Alojamiento de la palanca

## ■ Parte trasera

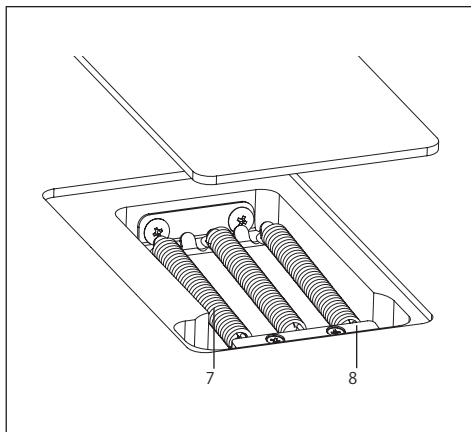

- 5 Tornillo de tope de cuerda
- 6 Tornillo microafinación
- 7 Muelle del trémolo
- 8 Bloqueo de los muelles

## COLOCACIÓN DE LA PALANCA DEL TRÉMOLO

- 1 La palanca del trémolo presenta un diseño de acoplamiento a presión en una sola pieza con un tapón de ajuste de la torsión. Inserte la palanca del trémolo en el receptáculo del plato base.
- 2 Apriete el tapón de ajuste de la torsión para fijar la palanca del trémolo. La palanca del trémolo se irá endureciendo a medida que apriete el tapón de ajuste de la torsión.

## ADAPTACIÓN DEL ÁNGULO DE AJUSTE DEL TRÉMOLO

El ángulo de ajuste del trémolo se adapta equilibrando la tensión entre las cuerdas y los muelles del trémolo instalados en la parte posterior del cuerpo de la guitarra.

Para conseguir un rendimiento óptimo, ajuste este ángulo de forma que el trémolo quede más o menos horizontal con respecto a la superficie del cuerpo de la guitarra.

- 1 Con la guitarra bien afinada, compruebe el ángulo del trémolo.
- 2 Si el trémolo está inclinado hacia delante, inserte un destornillador de estrella a través de la ranura en la tapa del muelle del trémolo en la parte posterior del cuerpo y apriete el tornillo para aumentar la tensión en los muelles del trémolo.
- 3 Si el trémolo está inclinado hacia atrás, suelte el tornillo para reducir la tensión de los muelles del trémolo.

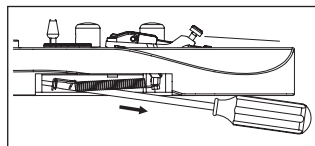
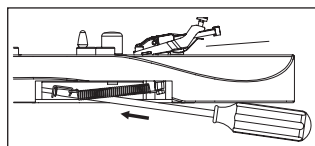

※ El ajuste del ángulo del trémolo afectará a la afinación, ya que el equilibrio de la tensión entre las cuerdas y los muelles cambiará cada vez que ajuste la tensión de los muelles del trémolo. Mientras hace este ajuste, deberá afinar la guitarra repetidamente.

## MUELLES DEL TRÉMOLO

Cuando la guitarra es suministrada de fábrica, está equipada con tres muelles de trémolo instalados en paralelo.

Si el equilibrio de la tensión entre las cuerdas y los muelles del trémolo ha cambiado significativamente, como sucede cuando se cambia el calibre de las cuerdas o se usa una afinación más grave, es posible que tenga que cambiar el número de muelles del trémolo o la forma en que están instalados.

- 1 Si desea aumentar la tensión, coloque en diagonal los dos muelles exteriores del trémolo.
- 2 Si desea reducir la tensión, retire el muelle central del trémolo.

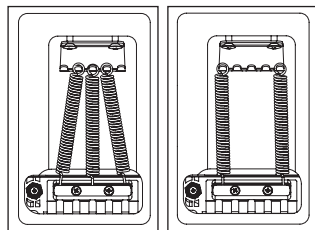

### Nota

- Afloje las cuerdas lo suficiente antes de instalar o extraer muelles de trémolo. Tenga en cuenta que si retira todos los muelles, la unidad del trémolo se soltará de la guitarra.
- Para volver a instalar el trémolo, inserte de forma segura el borde afilado del trémolo en la ranura de los pernos y vuelva a colocar los muelles del trémolo.

## AJUSTE DE LA ACCIÓN

Para ajustar la altura de toda la unidad del trémolo, use una llave hexagonal (3mm) para girar los pernos situados a la derecha y a la izquierda de la unidad del trémolo. (No es posible realizar ajustes para cada cuerda por separado).

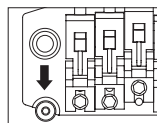

## AJUSTE DE LA OCTAVACIÓN

- 1 Use una llave hexagonal (3 mm) para soltar los tornillos de la tuerca de presión de la cejuela de bloqueo y afloje las cuerdas lo suficiente.
- 2 Use una llave hexagonal (2 mm) para soltar los tornillos de bloqueo de la selleta y ajuste la posición de la selleta.

※ Antes de comprobar la octavación, apriete firmemente los tornillos de bloqueo de la selleta y afine la guitarra correctamente. Cuando haya terminado de realizar los ajustes, apriete los tornillos de bloqueo de la selleta y los tornillos de la tuerca de presión de la cejuela de bloqueo.

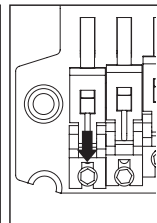
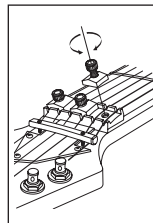

## SUSTITUCIÓN DE LAS CUERDAS

- 1 Use una llave hexagonal (3 mm) para soltar los tornillos de la tuerca de presión de la cejuela de bloqueo y saque la cuerda de la clavija de afinación.
- 2 Use una llave hexagonal (3 mm) para soltar el tornillo de tope de cuerda de la unidad del trémolo y, a continuación, saque la cuerda de la selleta y retírela.
- 3 Use un cortaalambres para cortar el extremo de bola de la nueva cuerda.
- 4 Inserte el extremo de la cuerda que acaba de cortar entre la selleta y el bloque de soporte de la cuerda, y apriete el tornillo de tope de cuerda para fijar la cuerda.

5 Enrolle la cuerda alrededor de la clavija y afínala.

6 Cuando haya terminado de afinar la cuerda, apriete los tornillos de la tuerca de presión de la cejuela de bloqueo.

※ Si quita todas las cuerdas al mismo tiempo, el ángulo de ajuste del trémolo cambiará significativamente, por lo que recomendamos cambiar las cuerdas una por una. Si quita todas las cuerdas al mismo tiempo, la afinación será más fácil si inserta un pedazo de tela bajo el trémolo para asegurarlo, de forma que el ángulo de ajuste no cambie demasiado.

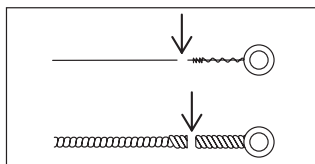
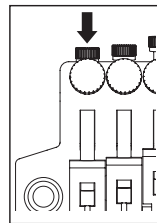
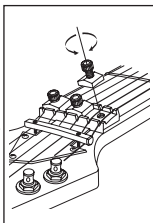

### Nota

- Antes de comenzar a afinar, asegúrese de que los tornillos de tope de cuerda estén apretados firmemente.

## AFINACIÓN DE PRECISIÓN

Aun después de haber bloqueado las cuerdas con las tuercas de bloqueo, puede usar los afinadores de precisión para terminar de afinar cada cuerda. El rango de ajuste una vez bloqueadas las cuerdas será mayor si todos los pernos de afinación de precisión se encuentran en el centro de su rango de ajuste antes de comenzar la afinación.

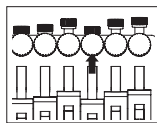

# Non Locking Tremolo

## SynchroniZR

### ■ Vista general

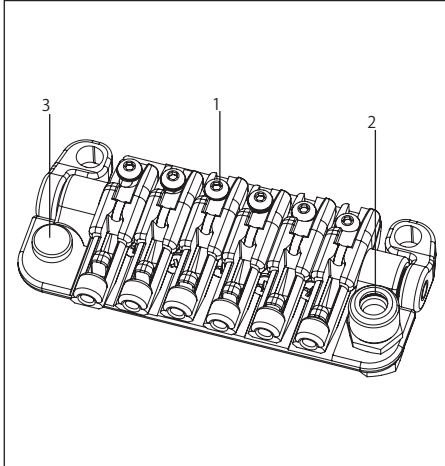

- 1 Tornillo bloqueo selleta
- 2 Alojamiento de la palanca
- 3 Tornillo de ajuste de octavación

### ■ Parte trasera

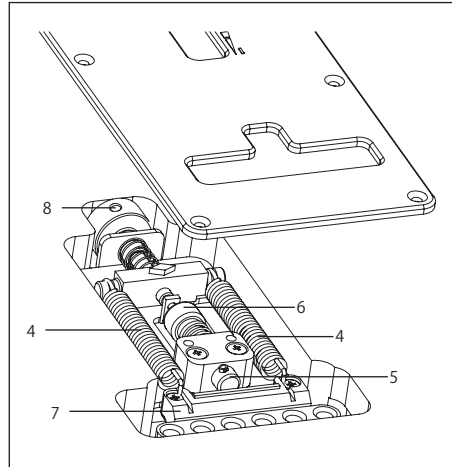

- 4 Muelle del trémolo
- 5 Tope del bloque del trémolo
- 6 Botón tope del bloque del trémolo
- 7 Bloque del trémolo
- 8 Manilla de ajuste del muelle

### Colocación de la palanca del trémolo

- 1 La palanca del trémolo presenta un diseño de acoplamiento a presión. Sujete la palanca del trémolo por el ángulo y empújela firmemente por el receptáculo del plato base hasta que encaje en su lugar.

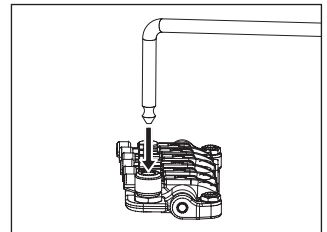

- 2 La dureza de la palanca del trémolo puede ajustarse con el tapón de ajuste de la torsión. Si gira el tapón en sentido de las agujas del reloj aumentará la dureza de la palanca y, si lo hace en sentido contrario a las agujas del reloj, la palanca será más suave.

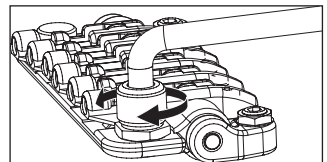

## Adaptación del ángulo de ajuste del trémolo

El ángulo del trémolo se ajusta según el equilibrio entre la tensión de las cuerdas y de los muelles del trémolo instalados en la cara posterior del cuerpo de la guitarra.

El trémolo ofrecerá un rendimiento óptimo si se ajusta de forma que quede más o menos paralelo con la superficie del cuerpo de la guitarra.

- 1 Con la guitarra bien afinada, compruebe el ángulo del trémolo.
- 2 Si el trémolo está inclinado hacia delante, gire la manilla de ajuste del muelle situada en la parte posterior del cuerpo de la guitarra en sentido "positivo" para apretar los muelles del trémolo.
- 3 Si el trémolo está inclinado hacia atrás, gire la manilla de ajuste del muelle en sentido "negativo" para aflojar los muelles del trémolo.

※ Como el equilibrio de la tensión entre las cuerdas y los muelles cambia cada vez que se ajusta la tensión de los muelles del trémolo, el ajuste del ángulo del trémolo flotante afectará a la afinación. Mientras hace este ajuste, deberá afinar la guitarra repetidamente.

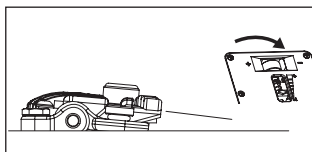
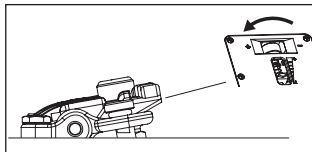
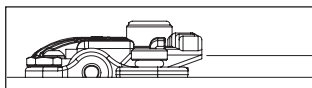

## Tope de palanca arriba

El sistema SynchroniZR presenta una función de tope de palanca arriba. Esta función desactiva el estado flotante limitando el rango de subida de la palanca.

- 1 Asegúrese de que el trémolo está ajustado de forma que quede más o menos paralelo con la superficie del cuerpo de la guitarra.
- 2 Retire la tapa de los muelles del trémolo y gire la manilla del tope de palanca arriba de forma que la punta del tope toque el bloque del trémolo.
- 3 Una vez más, asegúrese de que el trémolo está en paralelo con la superficie del cuerpo de la guitarra y gire la manilla de ajuste de los muelles varias vueltas en sentido "positivo".

※ Si la tensión de los muelles del trémolo es demasiado floja, las cuerdas tirarán del bloque del trémolo, haciendo que la afinación sea inestable. Si tiene este problema durante la afinación, gire la manilla de ajuste de los muelles aún más en sentido "positivo".

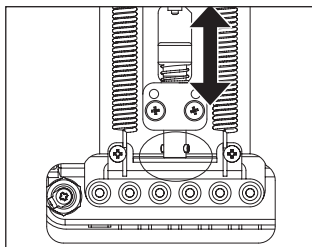

## Ajuste de la altura de las cuerdas

Para ajustar la altura de las cuerdas, ajuste la altura de toda la unidad del trémolo con una llave hexagonal (3 mm), girando los pernos situados a la derecha y a la izquierda de la unidad del trémolo. (No es posible ajustar la altura de cada cuerda individualmente).

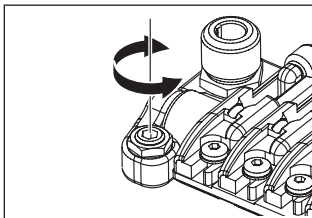

## Octavación

- 1 Extraiga los tornillos de octavación guardados en la unidad del trémolo y apriételos en los orificios de ajuste en la parte posterior de la selleta hasta que el extremo de cada tornillo toque la pared de la unidad del trémolo.

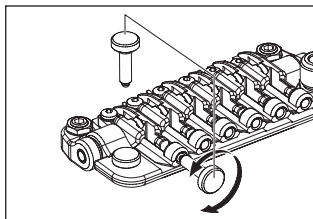

- 2 Use una llave hexagonal (2 mm) para soltar el tornillo de bloqueo de la selleta y gire el tornillo de ajuste de octavación para adaptar la posición de la selleta.

※ Antes de comprobar la octavación, apriete firmemente los tornillos de bloqueo de la selleta y afine la guitarra correctamente. Cuando haya terminado de realizar los ajustes, apriete los tornillos de bloqueo de la selleta y los tornillos de la tuerca de presión de la cejuela de bloqueo, y guarde los tornillos de octavación dentro de la unidad del trémolo.

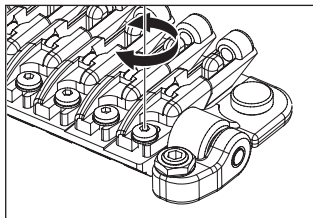

## Cambio de cuerdas

Instale las cuerdas nuevas pasándolas a través del bloque del trémolo desde la parte posterior de la guitarra.

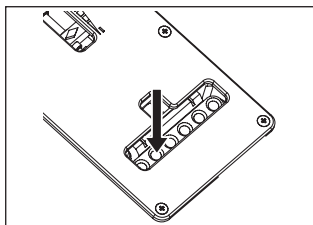

# TRÉMOLO FAT/SAT/STD

## INSTALACIÓN DE LA PALANCA DEL TRÉMOLO

La palanca del trémolo se puede poner y quitar muy fácilmente. Introduzca la palanca en el orificio de la placa base del trémolo. Tire hacia arriba de la palanca para extraerla.

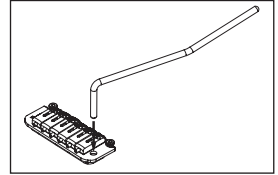

## AJUSTE DE LA PALANCA DEL TRÉMOLO (SAT PRO2)

Para ajustar la altura de la palanca, retire la tapa de los muelles del trémolo en la parte posterior de la guitarra y, con una llave hexagonal de 3mm, gire el tornillo de ajuste de altura que se encuentra en la parte inferior del bloque del trémolo.

Al apretar dicho tornillo en el sentido de las agujas del reloj, la altura aumenta.

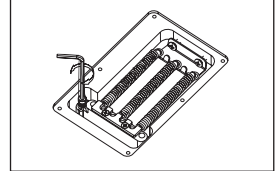

## FRICCIÓN DE GIRO DE LA PALANCA

La fricción de giro de la palanca puede ajustarse levantando el trémolo e introduciendo una llave hexagonal de 1,5 mm en el tornillo (A) del bloque. Si gira este tornillo hacia la derecha aumenta la fricción de la palanca y si lo gira hacia la izquierda, disminuye.

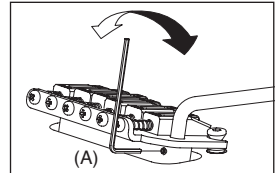

## AJUSTE DE LA ALTURA DE LAS CUERDAS (SAT PRO2)

Para ajustar la altura de cada cuerda, gire con una llave hexagonal de 1,5mm el tornillo correspondiente en la selleta (C). La altura general se puede ajustar en los dos lados del trémolo SAT PRO2. Para ajustar la altura, gire con una llave hexagonal de 3 mm el tornillo (D) situado a cada lado. Tenga cuidado cuando ajuste la altura del conjunto del trémolo; ajuste ambos lados a la misma altura a fin de asegurar un funcionamiento óptimo del trémolo.

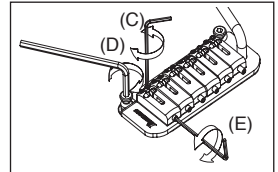

## AJUSTE DE LA ALTURA DE LAS CUERDAS (FAT20/FAT10/SAT10)

La altura del trémolo se puede aumentar o reducir ajustando los pivotes (C) en los que va montado el trémolo. Estos pivotes están situados a cada lado de la parte delantera del puente. Si los gira hacia la derecha la altura del trémolo disminuye y si los gira hacia la izquierda aumenta.

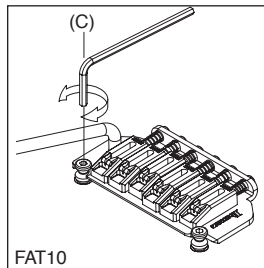

FAT10

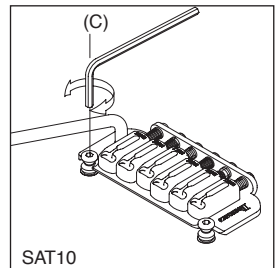

SAT10

## OCTAVACIÓN (SAT PRO2)

Para ajustar la octavación, gire el tornillo en la parte posterior de la selleta (E) con una llave hexagonal de 1,5 mm. Gire el tornillo en el sentido de las agujas del reloj para desplazar la selleta hacia atrás o en el sentido contrario al de las agujas del reloj para desplazarla hacia adelante.

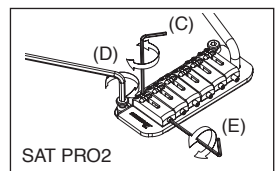

SAT PRO2



### OCTAVACIÓN (FAT10/SAT10)

Puede ajustar la octavación girando el tornillo situado en la parte posterior del puente con un destornillador de estrella para desplazar la selleta adelante o atrás.

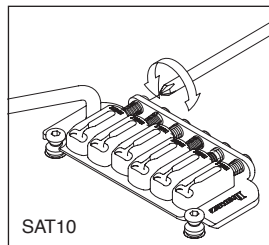
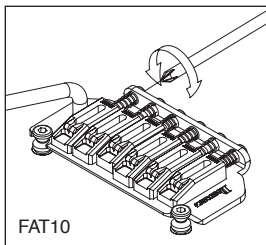

### OCTAVACIÓN Y ALTURA DE LAS CUERDAS (FAT 6/STD)

Puede ajustar la octavación girando el tornillo situado en la parte posterior del puente con un destornillador de estrella para desplazar la selleta adelante o atrás. La altura de la cuerda se regula subiendo o bajando los pequeños tornillos llave hexagonal mediante una llave en cualquiera de los lados de la selleta.

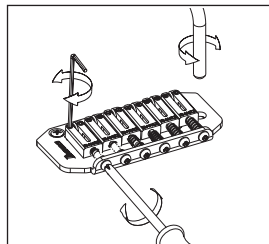

### SUSTITUCIÓN DE LAS CUERDAS

Pase las cuerdas nuevas por los orificios situados en la parte posterior de la guitarra. A continuación las cuerdas deben pasarse por el bloque del trémolo y llevarse hacia arriba por encima de la selleta.

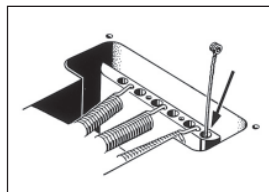

### FAT/SAT (EXCEPTO FAT6) AJUSTE DE LOS MUELLES DEL TRÉMULO

Un trémolo estándar puede ajustarse de forma que el tono se eleve al subir la palanca y aflojarse los muelles situados bajo la cavidad del trémolo en la parte posterior de la guitarra. Una de las desventajas de este procedimiento es que puede provocar que el tono se eleve en caso de que se rompa una cuerda.

Para remediarlo, apriete los muelles del trémolo de forma que la placa de este quede nivelada con el cuerpo de la guitarra.

Seleccione el número y ubicación de los muelles del trémolo según el espesor de las cuerdas y el ajuste del trémolo.

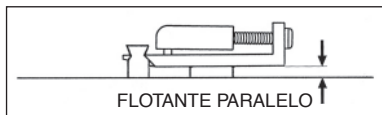
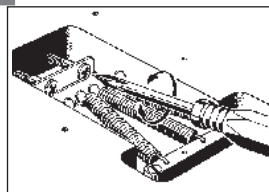

# Guitar Electronics

## H-S-H (5-WAY)

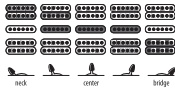

## H-H (5-WAY)

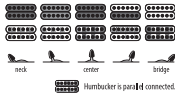

## S-S-H (5-WAY)

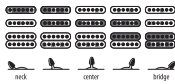

## EGEN

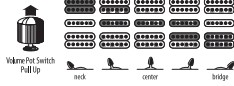
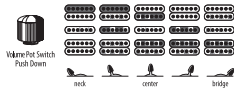

## SA360

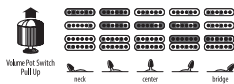
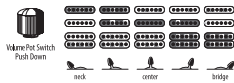

## FRM

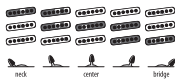

## AT

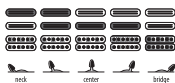

## RG550XH

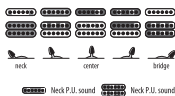

## H-H (3-WAY)

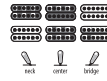

## XPT700

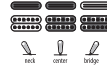

## JS

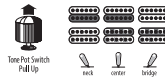
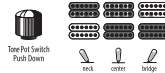

## TRI-SOUND (NECK P.U.)

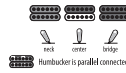

## TRI-SOUND (BRIDGE P.U.)

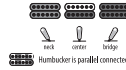

## APEX

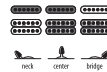

# Guitar Controls

## 1-V, 1-T, 5 WAY LEVER SWITCH

RG, S, SA, JEM, NDM, GSA, GRX

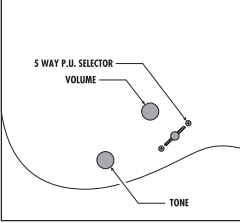

## 1-V, 1-T, 3 WAY LEVER SWITCH

RG, S, RGA, GRGA, GRX, GAX, GRGM

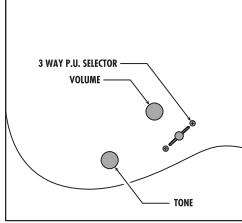

## 1-V, 1 PRE-SET EQ, 3 WAY TOGGLE SWITCH

RGA

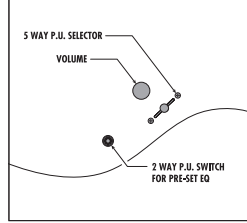

## 1-V, 3 WAY TOGGLE SWITCH

RGD

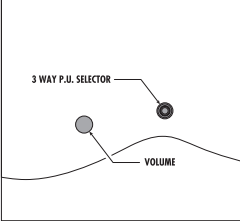

## 1-V, 1-T, 3 WAY TOGGLE SWITCH

IC, XPT

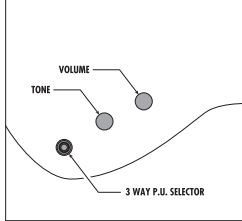

## 1-V, 3 WAY TOGGLE SWITCH

XF

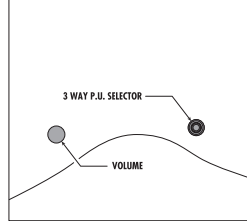

## 1-V, 3 WAY TOGGLE SWITCH

XH, XG, STM

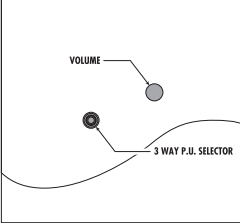

## 1-V, 1-T, 3 WAY TOGGLE SWITCH

DN, RC

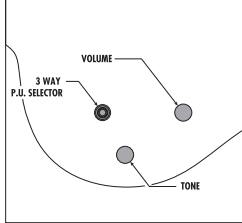

## 1-V, 1-T, 5 WAY LEVER SWITCH

SA

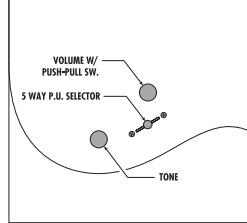

## 1-V, 2-T, 5 WAY LEVER SWITCH

AT

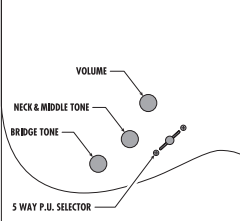

## 1-V, 5 WAY LEVER SWITCH

APEX

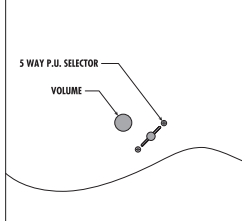

## 1-V, 1-T, 3 WAY TOGGLE SWITCH

JS

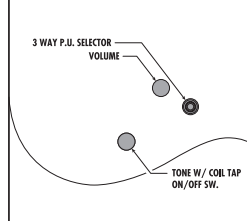

## 1-V, 3 WAY LEVER SWITCH

MTM

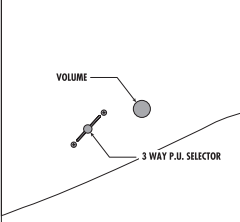

## 1-V, 1-T

M80M

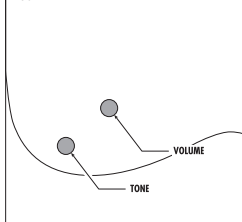

## 1-V, 1-T, 5 WAY LEVER SWITCH

FRM

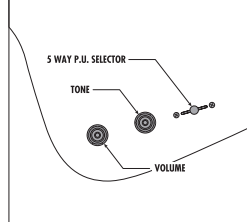

1-V

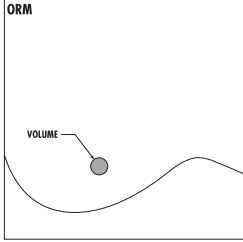

1-V, KILL SWITCH, 3 WAY LEVER SWITCH

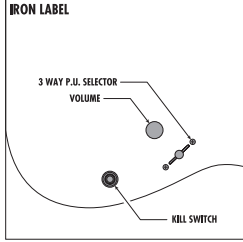

1-V, 1-T, 3 WAY TOGGLE SWITCH

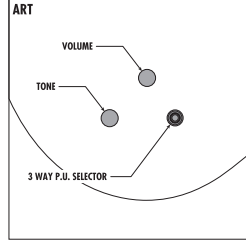

2-V, 1-T, 3 WAY TOGGLE SWITCH

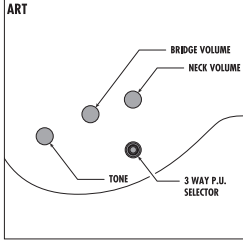

2-V, 1-T, 3 WAY TOGGLE SWITCH

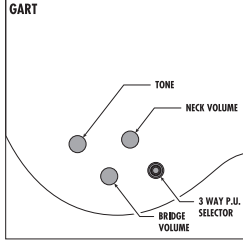

2-V, 1-T, 3 WAY TOGGLE SWITCH, TRI-SOUND NECK BRIDGE

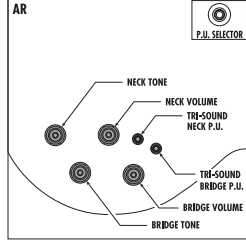

1-V, 1-T, 3 WAY TOGGLE SWITCH

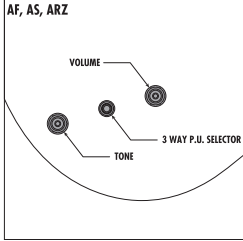

2-V, 2-T, 3 WAY TOGGLE SWITCH

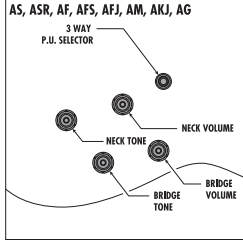

2-V, 2-T, 3 WAY TOGGLE SWITCH

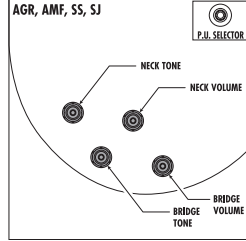

1-V, 1-T

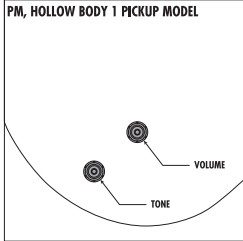

2-V, 2-T, 3WAY TOGGLE SWITCH, TRI-SOUND NECK P.U.

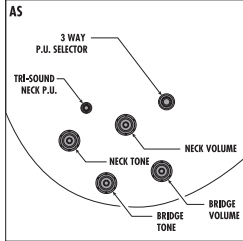

This is to certify that the aforementioned  
equipments fully conform to protection  
requirements of the following EC council directives.  
DIRECTIVES:89/336/EEC Electromagnetic compatibility



The followings complies with the requirements of the EMC Directive  
2004/108/EC of the European Union.



**HOSHINO GAKKI CO., LTD.**

NO.22, 3-CHOME, SHUMOKU-CHO, HIGASHI-KU,  
NAGOYA, 461-8717, JAPAN

AUTHORIZED REPRESENTATIVE : **HOSHINO BENELUX B.V.**  
J.N.WAGENAARWEG 9, 1422 AK UITHOORN, NETHERLANDS

***Ibanez***

[www.ibanez.com](http://www.ibanez.com)

Ibanez © 2013 Printed in China AUG13948