

User manual

VULKKANO A5 ARC

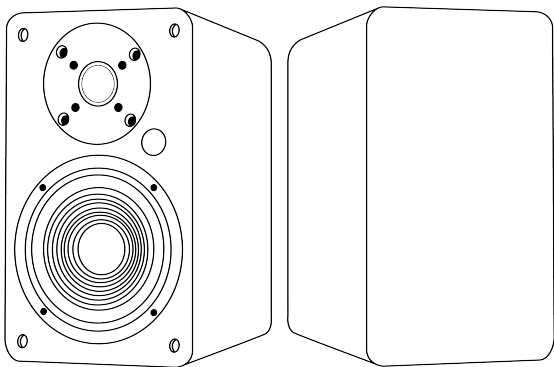

VULKKANO

Please read all instructions before use for the best performance of this product.
Save these instructions for future reference.

Thank you for choosing products of VULKKANO

Learn more about VULKKANO products on our **official website** or follow us on **social networks**, we are waiting for you!

Merci d'avoir choisi les produits de VULKKANO

Découvrez les produits VULKKANO sur notre **site officiel** ou suivez-nous sur les **médias sociaux**, nous sommes impatients de vous voir!

Gracias por elegir los productos de VULKKANO

Conoce más productos VULKKANO en nuestra **página oficial** o síguenos en **redes sociales**. ¡Te esperamos!

Danke, dass Sie sich für Produkte von VULKKANO entschieden haben

Erfahren Sie mehr über VULKKANO-Produkte auf unserer **offiziellen Website** oder folgen Sie uns in den **sozialen Medien**, wir freuen uns auf Sie!

Grazie per aver scelto i prodotti di VULKKANO

Scopri di più sui prodotti VULKKANO sul nostro **sito ufficiale** o seguici sui **social media**, ti aspettiamo!

Obrigado por escolher os produtos de VULKKANO

Descubra mais sobre os produtos VULKKANO no nosso **site oficial** ou siga-nos nas **redes sociais**, estamos ansiosos por o ver!



www.vulkkano.com



@Vulkkano



@vulkkanosound



@vulkkanosound

Content

page 3	Box Contents
page 3	LED Indicators and Button Introduction
page 5	Connection Diagram
page 6	Connecting with a TV
page 6	Setting "PCM" on your TV
page 7	Connecting a Bluetooth Device
page 8	Specifications
page 8	Troubleshooting
page 9	FCC Statement
page 10	Manuel d'utilisateur
page 17	Manual de usuario
page 24	Bedienungsanleitung
page 31	Manuale dell'utente
page 38	Manual do utilizador

Box Content

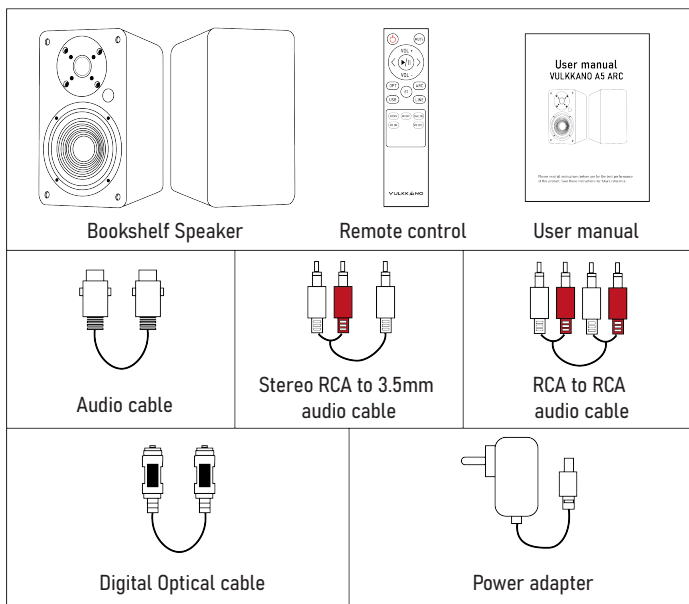

*For reasons beyond the control of the brand, the accessories may vary.

LED Indicators and Button Introduction

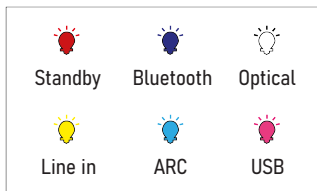
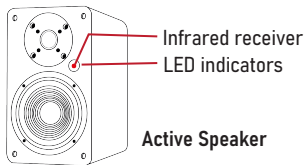

01. Power switch
02. Input selection
- Press in to navigate between audio sources:
Bluetooth -> Optical -> Line in -> ARC -> USB
03. Sound effects
- Press in to navigate between audio sources:
Music -> Dialogue -> Movie
04. Volume control
05. Treble control
06. Bass control
07. Optical input port
08. Connect a subwoofer
09. Line in input port
10. ARC input port
11. USB input port
12. Left speaker audio output
13. Power port
14. Left speaker audio in

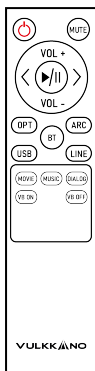
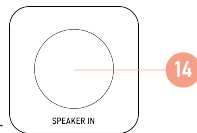
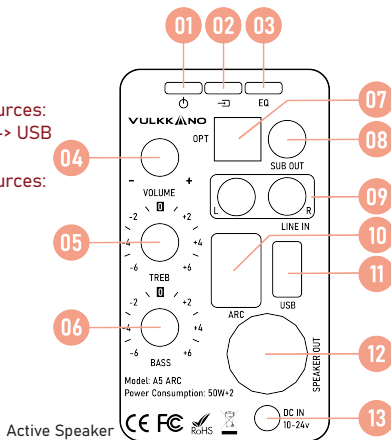

Know your remote

	Power button		Mute/Unmute
	Volume up		Volume down
	Previous track		Next track
	Play/Pause		Optical mode
	ARC mode		USB mode
	Bluetooth mode		
	Line in mode		Movie mode
	Music mode		Dialogue mode
	Virtual bass on		Virtual bass off

Connection Diagram

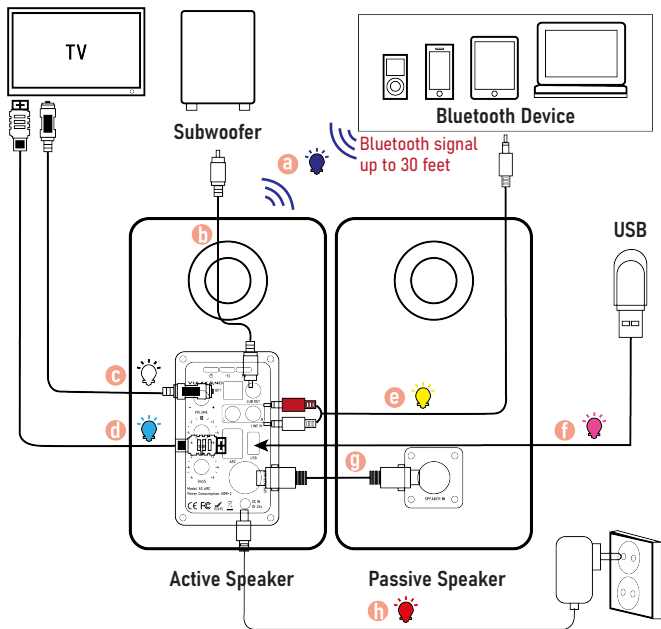

- a** Bluetooth
- b** Audio cable
- c** Digital Optical cable
- d** High speed ARC cable
- e** Stereo RCA to 3.5mm audio cable
- f** USB
- g** Audio cable
- h** Power Adapter

Connecting with a TV

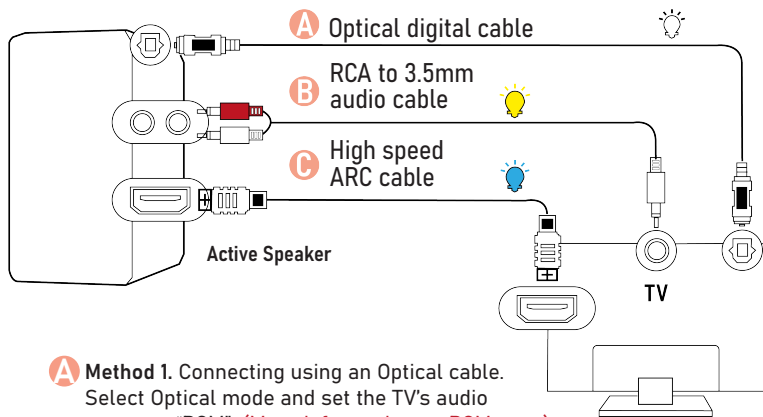

- A Method 1.** Connecting using an Optical cable. Select Optical mode and set the TV's audio output to "PCM". [\(More information on PCM page\)](#)
- B Method 2.** Connecting using a RCA to 3.5mm audio cable. Select RCA mode.
- C Method 3.** Connecting using an ARC cable. Select ARC mode and set the TV's audio output to "PCM". [\(More information on PCM page\)](#)

Setting "PCM" on your TV

When all cables are connected properly, and LED indicator lights properly, if there is no sound from tv or Soundbar, please setting your tv as below:

1. Press "Menu" on the TV's remote control.
2. Press the arrow keys on the remote to scroll to "Audio Settings".
3. Press "OK" on the remote control.
4. Scroll to "Advanced Audio" and press "OK". Some televisions may not have an "Advanced Audio" menu and may list various audio settings instead.
5. Scroll to "Audio Output Mode" or "Digital Audio Output Mode" and press "OK".
6. Scroll until "PCM" is displayed as the current audio output.
7. Press "OK" to save the settings.

Connecting a Bluetooth Device

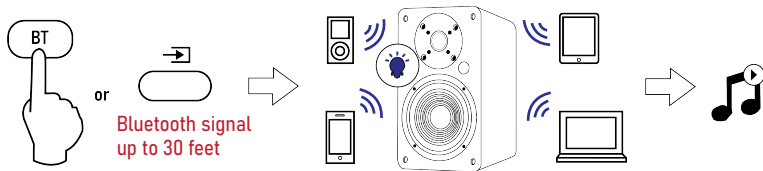

- a. Press the "BT" button on the remote or press the "⌂" button on back panel of the active speaker, the LED indicator blinks blue.
- b. Turn on Bluetooth on the Bluetooth device.
- c. Select "**VULKKANAO A5 ARC**" and connect it. When your Bluetooth device is connected, the LED indicator blinks blue slowly.
- d. Play music files from the device, connected via Bluetooth, through the bookshelf speaker.

Specifications

Power output:	L/R: 50W + 50W
Signal to noise ratio dB(A):	L/R: ≥ 80 dB (A)
Input sensitivity:	LINE IN: R/L: 650 \pm 50mV
	OPT: R/L: 500 \pm 50mFFS
	Bluetooth: R/L: 700 \pm 50mFFS
Frequency response:	30HZ-30KHZ
Bass unit:	5.25 inch (140mm)
Tweeter unit:	$\Phi 25$ mm tweeter

Troubleshooting

No sound

- Check if the power indicator light is ON.
- Try to turn up the volume using either the master volume control or remote control.
- Ensure the audio cables are firmly connected and the input is set correctly on the speakers.
- Check if there is signal output from the audio source.

Cannot connect via Bluetooth

- Make sure the speaker is switched to Bluetooth input, in other audio input mode Bluetooth can not be paired or connected. Disconnect from any Bluetooth device by press and hold the volume dial in Bluetooth mode, then try again.
- Effective Bluetooth transmission range is 10 meters, please make sure operation is within the range.
- Try another Bluetooth device for connection.

The VULKKANO A5 ARC Bookshelf Speaker does not turn on

- Check if mains power is connected. or if the wall outlet is switched on.

FCC Statement

This device complies with Part 15 of the FCC Rules. Operation is subject to the following two conditions:

- (1) This device may not cause harmful interference.
- (2) This device must accept any interference received, including interference that may cause undesired operation.

Warning: Changes or modifications not expressly approved by the party responsible for compliance could void the user's authority to operate the equipment.

NOTE: This equipment has been tested and found to comply with the limits for a Class B digital device, pursuant to Part 15 of the FCC Rules. These limits are designed to provide reasonable protection against harmful interference in a residential installation. This equipment generates uses and can radiate radio frequency energy and, if not installed and used in accordance with the instructions, may cause harmful interference to radio communications. However, there is no guarantee that interference will not occur in a particular installation. If this equipment does cause harmful interference to radio or television reception, which can be determined by turning the equipment off and on, the user is encouraged to try to correct the interference by one or more of the following measures:

- Reorient or relocate the receiving antenna.
- Increase the separation between the equipment and receiver.
- Connect the equipment into an outlet on a circuit different from that to which the receiver is connected.
- Consult the dealer or an experienced radio/TV technician for help.

FCC Radiation Exposure Statement:

This equipment complies with FCC radiation exposure limits set forth for an uncontrolled environment. This equipment should be installed and operated with minimum distance 20cm between the radiator & your body.

Contenu de la boîte

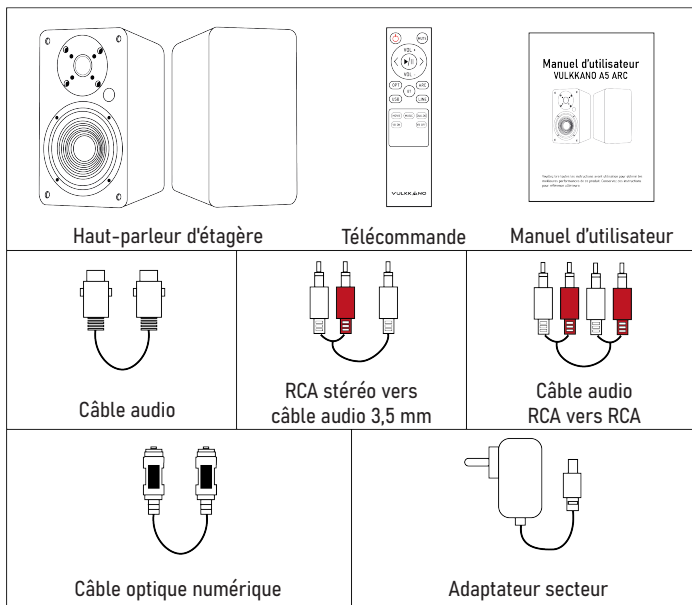

*Pour des raisons indépendantes de la volonté de la marque, les accessoires peuvent varier

Indicateurs LED et introduction des boutons

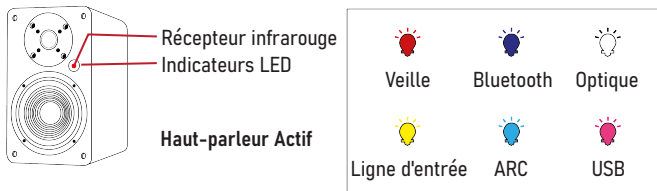

01. Interrupteur on/off

02. Sélection de l'entrée

Appuyez pour naviguer entre les sources audio :
Bluetooth -> Optique -> Ligne d'entrée -> ARC -> USB

03. Effets sonores

Appuyez pour naviguer entre les sources audio :
Musique -> Dialogue -> Film

04. Contrôle du volume

05. Contrôle des aigus

06. Contrôle des basses

07. Port d'entrée optique

08. Connecter un caisson de basses

09. Port d'entrée LIGNE D'ENTRÉE

10. Port d'entrée ARC

11. Port d'entrée USB

12. Sortie audio du haut-parleur gauche

13. Port d'alimentation

14. Entrée audio du haut-parleur gauche

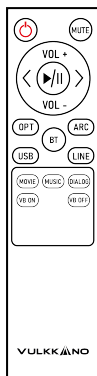
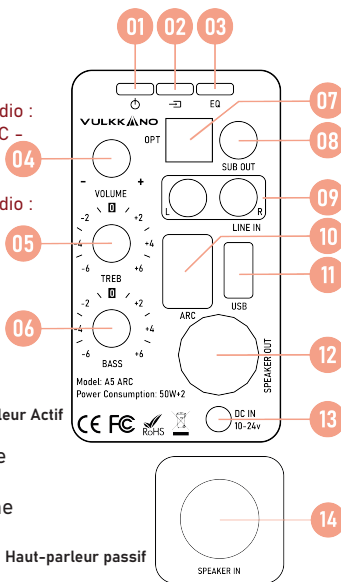

Votre télécommande

	Bouton d'alimentation		Muet / Sonore
	Augmenter le volume		Diminuer le volume
	Piste précédente		Piste suivante
	Lecture/pause		Mode Optique
	Mode ARC		Mode USB
	Mode Bluetooth		
	Mode ligne d'entrée		Mode film
	Mode Musique		Mode dialogue
	Basse virtuelle activée		Basse virtuelle désactivée

Schéma de raccordement

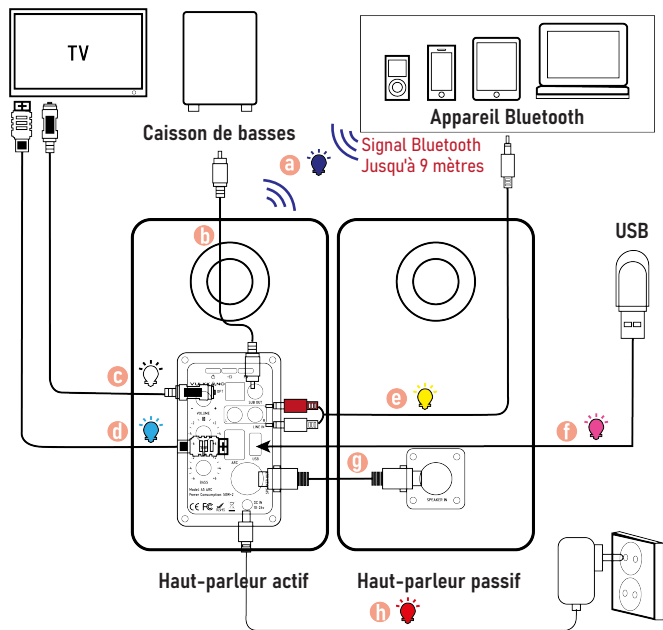

- a** Bluetooth
- b** Câble audio
- c** Câble optique numérique
- d** Câble ARC haute vitesse

- e** Câble audio stéréo RCA vers 3,5 mm
- f** USB
- g** Câble audio
- h** Adaptateur secteur

Connexion à un téléviseur

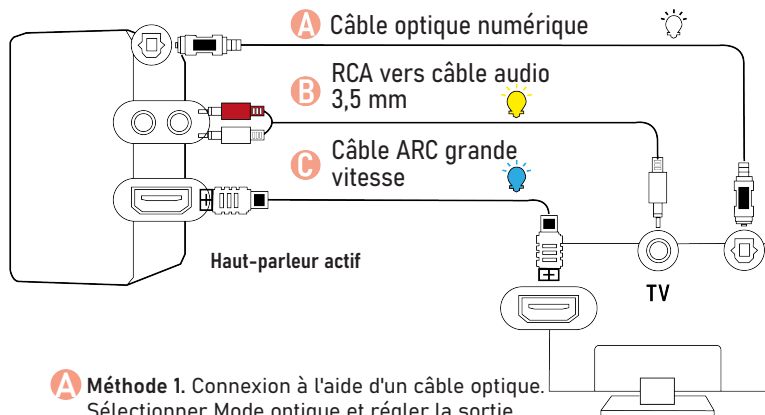

- A** **Méthode 1.** Connexion à l'aide d'un câble optique. Sélectionner Mode optique et régler la sortie audio TV sur « PCM ». (Plus d'informations sur la page PCM)
- B** **Méthode 2.** Connexion à l'aide d'un RCA vers câble audio 3,5 mm. Sélectionner le mode RCA.
- C** **Méthode 3.** Connexion au moyen d'un câble ARC. Sélectionner Mode ARC et régler la sortie audio TV sur « PCM ». (Plus d'informations sur la page PCM)

Réglage du « PCM » sur votre TV

Lorsque tous les câbles sont correctement connectés et que le voyant LED s'allume correctement, s'il n'y a pas de son provenant de la tv ou de la barre de son, veuillez régler votre tv comme suit :

1. Appuyer « Menu » sur la télécommande de la TV.
 2. Appuyer sur les touches fléchées de la télécommande pour faire défiler jusqu'à « Paramètres audio ».
 3. Appuyer sur « OK » sur la télécommande.
 4. Faire défiler jusqu'à « Advanced Audio » et appuyer sur « OK ».
- Certaines tv peuvent ne pas avoir de menu « Audio avancé » et peuvent énumérer différents paramètres audio.
5. Faire défiler jusqu'à « Mode de sortie audio » ou « Mode de sortie audio numérique » et appuyer sur « OK ».
 6. Faire défiler jusqu'à ce que « PCM » s'affiche comme sortie audio actuelle.
 7. Appuyer sur « OK » pour enregistrer les paramètres.

Connexion d'un appareil Bluetooth

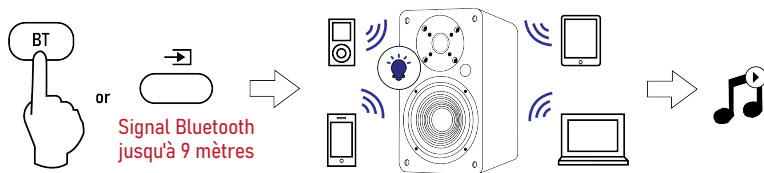

- a. Appuyer sur le bouton « BT » de la télécommande ou appuyer sur le bouton «>» sur le panneau arrière du haut-parleur actif, le voyant LED clignote en bleu.
- b. Activer le Bluetooth sur l'appareil Bluetooth.
- c. Sélectionner « VULKKANO A5 ARC » et connecter. Lorsque votre appareil Bluetooth est connecté, le voyant LED clignote lentement en bleu.
- d. Lire des fichiers musicaux à partir de l'appareil, connecté via Bluetooth, via le haut-parleur de la bibliothèque.

Caractéristiques

Puissance de sortie:	L/R: 50W + 50W
Rapport signal/bruit dB(A):	L/R: ≥ 80 dB (A)
Sensibilité d'entrée:	LIGNE D'ENTRÉE: R/L: 650±50mV
	OPT: R/L: 500±50mFFS
	Bluetooth: R/L: 700±50mFFS
Réponse en fréquence:	30HZ-30KHZ
Unité de commande des graves:	140 mm (5,25 pouces)
Unité haute-fréquence:	Tweeter de $\Phi 25$ mm

Dépannage

Aucun son

- Vérifiez si le voyant d'alimentation est allumé.
- Essayez d'augmenter le volume à l'aide de la commande de volume principale ou de la télécommande.
- Assurez-vous que les câbles audio sont bien connectés et que l'entrée est correctement réglée sur les haut-parleurs.
- Vérifiez s'il y a un signal de sortie de la source audio.

Impossible de se connecter via Bluetooth

- Assurez-vous que le haut-parleur est commuté sur l'entrée Bluetooth, dans un autre mode d'entrée audio, le Bluetooth ne peut pas être jumelé ou connecté.
- Déconnectez-vous de n'importe quel appareil Bluetooth en maintenant la molette de réglage du volume en mode Bluetooth enfoncée, puis réessayez.
- La portée de transmission Bluetooth effective est de 10 mètres, veuillez vous assurer que l'appareil est à sa portée.
- Essayez un autre périphérique Bluetooth pour vous connecter.

Le haut-parleur d'étagère VULKANO A5 ARC ne s'allume pas

- Vérifiez si l'alimentation secteur est branchée ou si la prise murale est branchée.

Déclaration FCC

Cet appareil est conforme à la section 15 du Règlement de la FCC. Son fonctionnement est soumis aux deux conditions suivantes :

(1) Cet appareil ne doit causer aucune interférence nuisible.

(2) Cet appareil doit accepter toute interférence reçue, y compris des interférences qui peuvent provoquer un fonctionnement non désiré.

Attention: toutes modifications ou changements qui ne sont pas expressément approuvés par le tiers responsable de la conformité peut annuler le droit de l'utilisateur à utiliser cet appareil.

REMARQUE: Cet équipement a été testé et déclaré conforme aux limites d'un appareil numérique de classe B, conformément à la partie 15 des règles de la FCC. Ces limites sont destinées à assurer une protection raisonnable contre les interférences nuisibles dans une installation résidentielle. Cet équipement émet, utilise et peut émettre des radiofréquences et, si non installé et utilisé conformément aux instructions, il peut causer des interférences nuisibles aux communications radio. Toutefois, il n'y a aucune garantie que l'interférence ne se produise dans une installation particulière.

Si cet équipement provoque effectivement un brouillage préjudiciable à la réception radio ou télévisuelle, ce qui peut être établi en éteignant et en rallumant l'équipement, l'utilisateur est invité à tenter de corriger le brouillage par une ou plusieurs des mesures suivantes :

- Réorienter ou relocaliser l'antenne de réception.
- Augmenter la distance entre l'équipement et le récepteur.
- Connecter l'équipement dans une prise sur un circuit autre que celui du récepteur.
- Contacter le revendeur ou un technicien radio/TV qualifié pour obtenir une assistance.

Déclaration de la FCC sur l'exposition aux rayonnements :

Cet équipement est conforme aux limites d'exposition aux rayonnements radio fréquence de la FCC établies pour un environnement non contrôlé. Cet équipement doit être installé et utilisé en respectant une distance minimale de 20 cm entre l'élément rayonnant et le corps.

Contenido de la caja

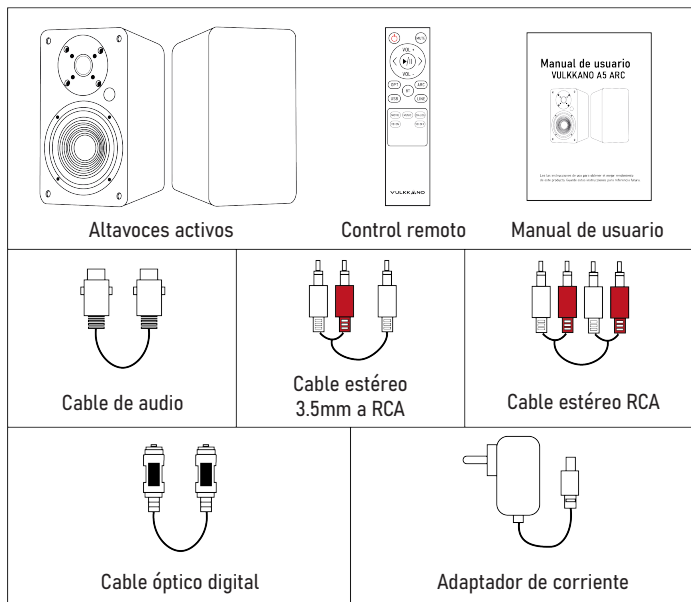

*Por motivos ajenos a la marca, los accesorios pueden variar

Indicadores LED y controles

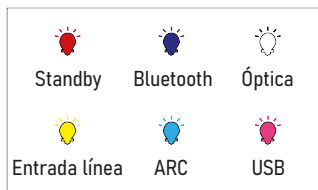
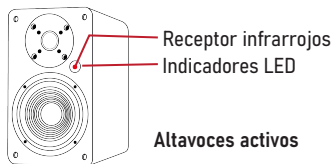

01. Interruptor de encendido

02. Selector de entrada

Presiona para navegar entre las fuentes de audio:
Bluetooth -> Óptica -> Entrada de línea -> ARC -> USB

03. Efectos de sonido

Presiona para navegar entre las fuentes de audio:
Música -> Dialogo -> Película

04. Control de volumen

05. Control de agudos

06. Control de graves

07. Entrada óptica

08. Salida de subwoofer

09. Entrada de línea

10. Entrada ARC

11. Entrada USB

12. Salida de audio del altavoz izquierdo

13. Puerto de alimentación

14. Entrada de audio del altavoz izquierdo

Altavoz activo

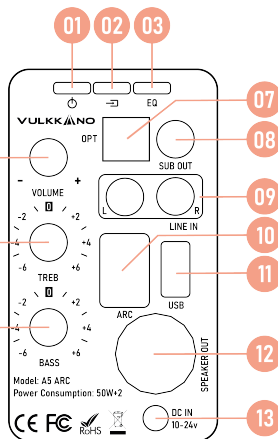

Altavoz pasivo

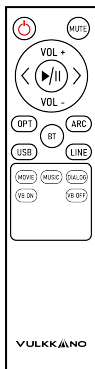
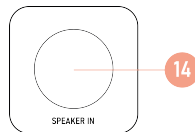

Control remoto

	Botón encendido		Mutear/Desmutear
	Subir volumen		Bajar volumen
	Pista anterior		Pista siguiente
	Reproducir/pausar		Modo óptico
	Modo ARC		Modo USB
	Modo Bluetooth		
	Modo entrada de línea		Modo película
	Modo música		Modo diálogo
	Grave virtual activado		Grave virtual apagado

Diagrama de conexiones

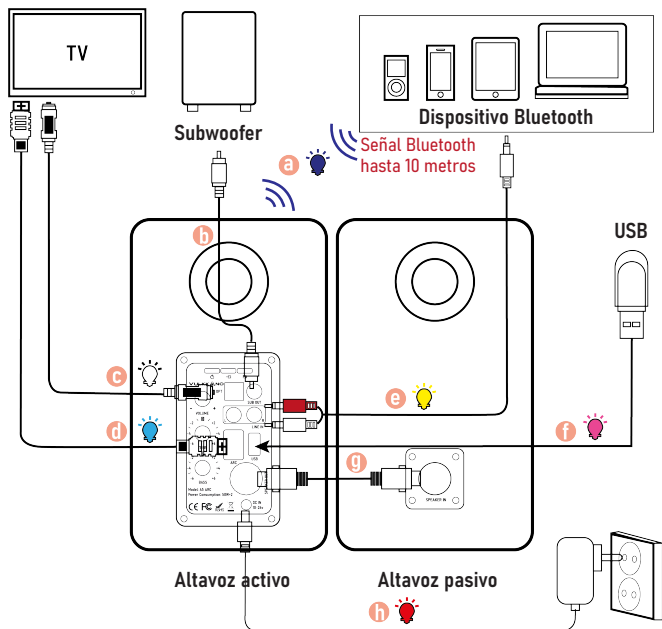

- a** Bluetooth
- b** Cable de audio
- c** Cable óptico digital
- d** Cable ARC de alta velocidad

- e** Cable de audio RCA a 3,5mm
- f** USB
- g** Cable de audio
- h** Adaptador de corriente

Conectar a la TV

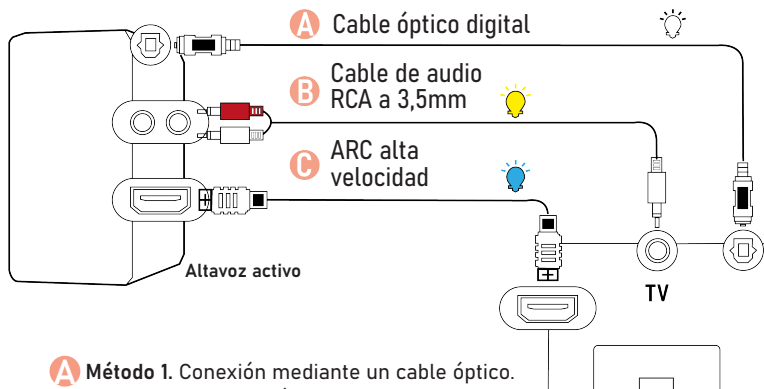

- A** **Método 1.** Conexión mediante un cable óptico. Seleccione el modo óptico y configure la salida de audio del televisor en "PCM". (Más información en la página del PCM)
- B** **Método 2.** Conexión mediante un cable de audio RCA a 3,5mm. Seleccione el modo RCA.
- C** **Método 3.** Conexión mediante un cable ARC. Seleccione el modo ARC y configure la salida de audio del televisor en "PCM". (Más información en la página del PCM)

Configurar "PCM" en la TV

Cuando todos los cables estén conectados correctamente y el indicador LED se encienda, si no hay sonido en el televisor o la barra de sonido, configure su televisor de la siguiente manera:

1. Presione "Menú" en el control remoto del televisor.
2. Presione las teclas de flecha en el control remoto para desplazarse hasta "Configuración de audio".
3. Presione "OK" en el control remoto.
4. Desplácese hasta "Audio avanzado" y presione "Aceptar". Algunos televisores pueden no tener un menú de "Audio avanzado" y pueden enumerar varias configuraciones de audio en su lugar.
5. Desplácese hasta "Modo de salida de audio" o "Modo de salida de audio digital" y presione "OK".
6. Desplácese hasta que se muestre "PCM" como la salida de audio actual.
7. Presione "OK" para guardar la configuración.

Conectar a un dispositivo Bluetooth

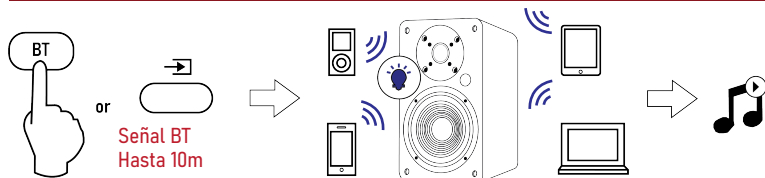

- a. Presione el botón "BT" en el control remoto o presione el botón "→" en el panel posterior del altavoz activo, el indicador LED parpadea en azul.
- b. Activar Bluetooth en el dispositivo Bluetooth
- c. Seleccione "VULKKANO A5 ARC" y conéctelo. Cuando el dispositivo Bluetooth está conectado, el indicador LED parpadea lentamente en azul.
- d. Reproduzca archivos de música desde el dispositivo Bluetooth, a través del altavoz de estantería.

Especificaciones

Potencia de salida:	L/R: 50W + 50W
Relación señal/ruido dB(A):	L/R: ≥ 80 dB (A)
Sensibilidad de entrada:	LINE IN: R/L: 650 \pm 50mV
	OPT: R/L: 500 \pm 50mFFS
	Bluetooth: R/L: 700 \pm 50mFFS
Respuesta de frecuencia:	30HZ-30KHZ
Unidad de graves:	5.25" (140mm)
Unidad de agudos:	Tweeter de $\Phi 25$ mm

Solución de problemas

Sin sonido

- Compruebe si la luz indicadora de encendido está encendida.
- Intente subir el volumen usando el control de volumen maestro o el control remoto.
- Asegúrese de que los cables de audio estén firmemente conectados y que la entrada esté configurada correctamente en los altavoces.
- Compruebe si hay salida de señal desde la fuente de audio.

No se puede conectar a través de Bluetooth

- Asegúrese de que el altavoz esté en la entrada Bluetooth; en otro modo de entrada de audio, Bluetooth no se puede emparejar ni conectar. Desconéctese de cualquier dispositivo Bluetooth manteniendo presionado el dial de volumen en el modo Bluetooth, luego intente nuevamente.
- El rango efectivo de transmisión de Bluetooth es de 10 metros, asegúrese de que la operación esté dentro del rango.
- Pruebe con otro dispositivo Bluetooth para la conexión.

El VULKKANO A5 ARC no se enciende

- Compruebe si la alimentación de red está conectada o si la toma de corriente de la pared está encendida.

Declaración FCC

Este dispositivo cumple con la Parte 15 de las Normas de la FCC. La operación está sujeta a las siguientes dos condiciones:

- (1) Es posible que este dispositivo no cause interferencias dañinas.
- (2) Este dispositivo debe aceptar cualquier interferencia recibida, incluida la interferencia que pueda provocar un funcionamiento no deseado.

Advertencia: Los cambios o modificaciones no aprobados expresamente por la parte responsable del cumplimiento podrían anular la autoridad del usuario para operar el equipo.

NOTA: Este equipo ha sido probado y cumple con los límites para un dispositivo digital de Clase B, de conformidad con la Parte 15 de las Normas de la FCC. Estos límites están diseñados para brindar una protección razonable contra interferencias dañinas en una instalación residencial. Este equipo genera usos y puede irradiar energía de radiofrecuencia y, si no se instala y utiliza de acuerdo con las instrucciones, puede causar interferencias dañinas en las comunicaciones por radio. Sin embargo, no hay garantía de que no se produzcan interferencias en una instalación en particular.

Si este equipo causa interferencias dañinas en la recepción de radio o televisión, lo que se puede determinar apagando y encendiendo el equipo, se recomienda al usuario que intente corregir la interferencia mediante una o más de las siguientes medidas:

- Reorientar o reubicar la antena receptora.
- Aumente la separación entre el equipo y el receptor.
- Conecte el equipo a una toma de un circuito diferente al que está conectado el receptor.
- Consulte al distribuidor con un técnico experimentado en radio/TV para obtener ayuda.

Declaración de exposición a la radiación de la FCC:

Este equipo cumple con los límites de exposición a la radiación de la FCC establecidos para un entorno no controlado. Este equipo debe instalarse y operarse con una distancia mínima de 20 cm entre el radiador y su cuerpo.

Inhalt des Kartons

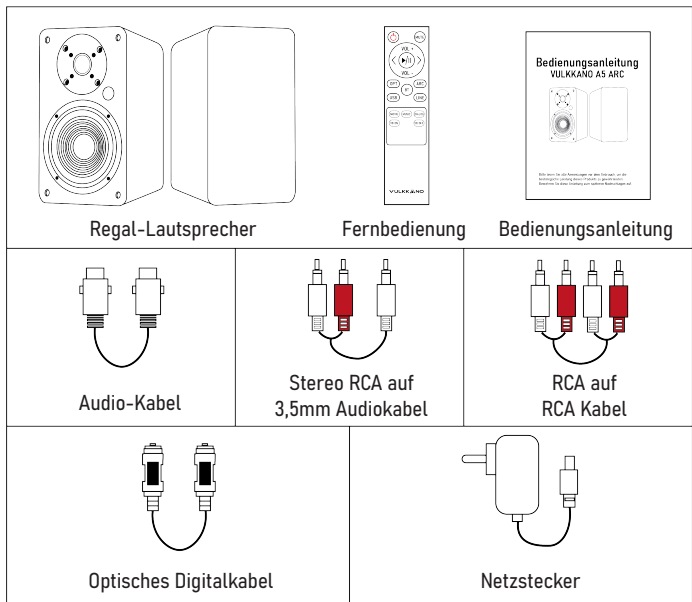

*Aus Gründen, die außerhalb der Kontrolle der Marke liegen, kann das Zubehör variieren.

LED Anzeigen und Tasten

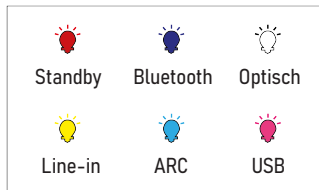
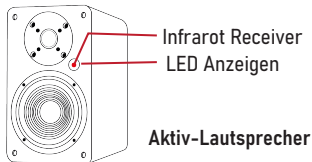

01. Ein-/Ausschalter

02. Eingangsauswahl

Um zwischen den Audioquellen zu wechseln, drücken Sie: Bluetooth -> Optical -> Line-In -> ARC -> USB

03. Sound-Effekte

Um zwischen den Audioquellen zu wechseln, drücken Sie: Musik -> Dialog -> Film

04. Lautstärkeregler

05. Treble-Regler

06. Bass-Regler

07. Optischer Eingang

08. Subwoofer-Anschluss

09. Line-In

10. ARC-Eingang

11. USB-Eingang

12. Output Lautsprecher links

13. Stromanschluss

14. Input Lautsprecher links

Aktiv-Lautsprecher

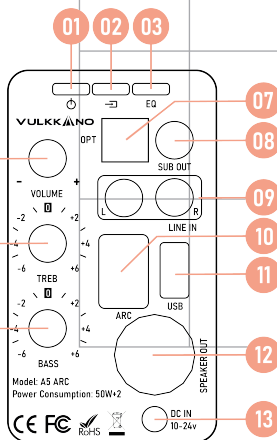

Passiv-Lautsprecher

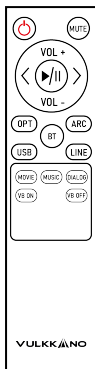
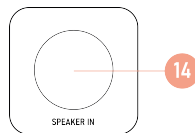

Ihre Fernbedienung

	Einschalttaste		Mute/Unmute
	Lauter		Leiser
	Vorheriger Titel		Nächster Titel
	Play/Pause		Optischer-Modus
	ARC-Modus		USB-Modus
	Bluetooth-Modus		
	Line-In-Modus		Film-Modus
	Musik-Modus		Dialog-Modus
	Virt. Bass an		Virt. Bass aus

Anschlussdiagramm

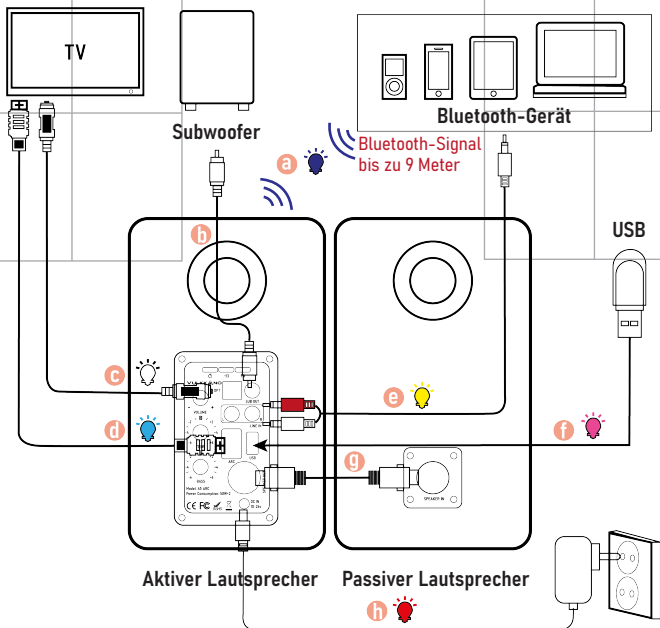

- | | |
|-----------------------------------------|------------------------------------------|
| a Bluetooth | e Stereo RCA auf 3,5mm Audiokabel |
| b Audiokabel | f USB |
| c Optisches Digitalkabel | g Audiokabel |
| d Hochgeschwindigkeits-ARC-Kabel | h Netzstecker |

Verbinden mit einem TV-Gerät

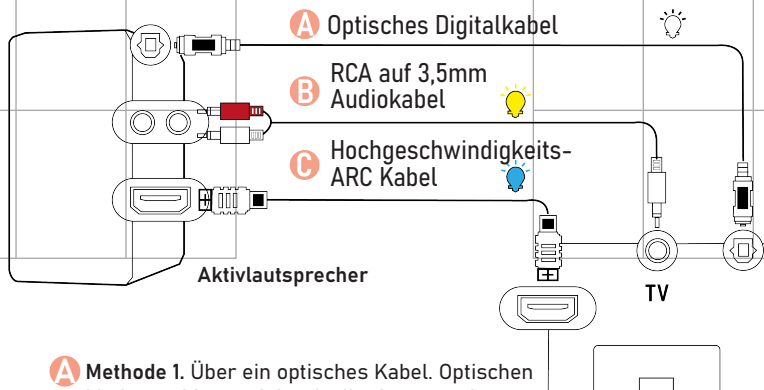

- A Methode 1.** Über ein optisches Kabel. Optischen Modus wählen und den Audio-Ausgang des TV-Geräts auf "PCM" stellen. *(Weitere Informationen auf der PCM-Seite)*
- B Methode 2.** Über ein RCA auf 3,5mm Audiokabel. RCA-Modus auswählen.
- C Methode 3.** Über ein AR-Kabel. ARC-Modus auswählen und Audio-Ausgang des TV-Geräts auf "PCM" stellen. *(Weitere Informationen auf der PCM-Seite)*

"PCM" Einstellung an Ihrem Fernseher

Wenn alle Kabel richtig angeschlossen sind und die LED-Anzeige richtig leuchtet, wenn kein Ton vom Fernseher oder der Soundbar kommt, stellen Sie Ihren Fernseher bitte wie unten beschrieben ein:

1. Drücken Sie "Menü" auf der Fernbedienung des Fernsehers.
2. Drücken Sie die Pfeiltasten auf der Fernbedienung, um zu "Audio Settings" zu gelangen.
3. Drücken Sie "OK" auf der Fernbedienung.
4. Gehen Sie zu "Erweiterte Audioeinstellungen" und drücken Sie "OK". Einige Fernsehgeräte verfügen möglicherweise nicht über das Menü "Erweitertes Audioeinstellungen" und führen stattdessen verschiedene Audioeinstellungen auf.
5. Gehen Sie zu "Audio Output Modus" oder "Digitaler Audio Output Modus" und drücken Sie "OK".
6. Scrollen Sie weiter, bis "PCM" als aktueller Audioausgang angezeigt wird.
7. Drücken Sie "OK" , um die Einstellungen zu speichern.

Ein Bluetooth-Gerät anschließen

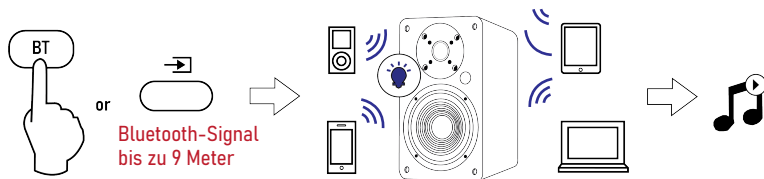

- a. Drücken Sie den "BT" Knopf auf der Fernbedienung oder drücken Sie den "⏮" Knopf auf der Rückseite des aktiven Lautsprechers. Die LED-Anzeige blinkt blau.
- b. Schalten Sie Bluetooth an dem Bluetooth-Gerät ein.
- c. Wählen Sie "VULKKANO A5 ARC" und verbinden Sie das Gerät. Wenn Ihr Bluetooth-Gerät verbunden ist, blinkt die LED-Anzeige langsam blau.
- d. Geben Sie Musikdateien von dem über Bluetooth verbundenen Gerät über den Regal-Lautsprecher wieder.

Technische Daten

Ausgangsleistung:	L/R: 50W + 50W
Signal-Rausch-Verhältnis dB(A):	L/R: ≥ 80 dB (A)
Eingangsempfindlichkeit:	LINE IN: R/L: 650 \pm 50mV
	OPT: R/L: 500 \pm 50mFFS
	Bluetooth: R/L: 700 \pm 50mFFS
Frequenzgang:	30HZ-30KHZ
Tieftöner:	5,25 Zoll (140mm)
Hochtöner:	Φ 25 mm Hochtöner

Fehlerbehebung

Kein Ton

- Prüfen Sie, ob die Betriebskontrollleuchte leuchtet.
- Versuchen Sie, die Lautstärke entweder mit dem Hauptlautstärkereglern oder der Fernbedienung zu erhöhen.
- Vergewissern Sie sich, dass die Audiokabel fest angeschlossen sind und der Eingang an den Lautsprechern richtig eingestellt ist.
- Prüfen Sie, ob ein Signal von der Audioquelle ausgegeben wird.

Keine Verbindung über Bluetooth möglich

- Vergewissern Sie sich, dass der Lautsprecher auf den Bluetooth-Eingang geschaltet ist; in einem anderen Audioeingangsmodus kann Bluetooth nicht gekoppelt oder verbunden werden. Trennen Sie die Verbindung zu einem Bluetooth-Gerät, indem Sie den Lautstärkereglern im Bluetooth-Modus gedrückt halten, und versuchen Sie es dann erneut.
- Die effektive Bluetooth-Übertragungsreichweite beträgt 10 Meter. Bitte stellen Sie sicher, dass sich das Gerät innerhalb dieser Reichweite befindet.
- Versuchen Sie, ein anderes Bluetooth-Gerät zu verbinden.

Der VULKKANO A5 ARC Regal-Lautsprecher lässt sich nicht anschalten

- Prüfen Sie, ob das Gerät an das Stromnetz angeschlossen ist oder ob die Steckdose eingeschaltet ist.

FCC-Erklärung

Dieses Gerät erfüllt die Anforderungen von Teil 15 der FCC-Vorschriften. Der Betrieb unterliegt den folgenden zwei Bedingungen:

- (1) Dieses Gerät darf keine schädlichen Störungen verursachen.
- (2) Dieses Gerät muss alle empfangenen Störungen annehmen, einschließlich Störungen, die einen unerwünschten Betrieb verursachen können.

Warnung: Änderungen oder Anpassungen, die nicht ausdrücklich von der für die Einhaltung der Vorschriften verantwortlichen Stelle genehmigt wurden, können dazu führen, dass der Benutzer die Berechtigung zum Betrieb des Geräts verliert.

HINWEIS: Dieses Gerät wurde getestet und entspricht den Grenzwerten für ein digitales Gerät der Klasse B gemäß Teil 15 der FCC-Vorschriften. Diese Grenzwerte sind so ausgelegt, dass sie einen angemessenen Schutz gegen schädliche Störungen in Wohngebäuden bieten. Dieses Gerät erzeugt und verwendet Hochfrequenzenergie und kann diese ausstrahlen. Wenn es nicht gemäß den Anweisungen installiert und verwendet wird, kann es schädliche Störungen des Funkverkehrs verursachen. Es kann jedoch nicht garantiert werden, dass bei einer bestimmten Installation keine Störungen auftreten.

Wenn dieses Gerät den Radio- oder Fernsehempfang stört, was durch Aus- und Einschalten des Geräts festgestellt werden kann, sollte der Benutzer versuchen, die Störung durch eine oder mehrere der folgenden Maßnahmen zu beheben:

- Richten Sie die Empfangsantenne neu aus oder platzieren Sie sie anders.
- Vergrößern Sie den Abstand zwischen dem Gerät und dem Receiver.
- Schließen Sie das Gerät an eine Steckdose an, die nicht mit dem Stromkreis verbunden ist, an den der Receiver angeschlossen ist.
- Wenden Sie sich an den Händler oder einen erfahrenen Radio-/Fernsehtechniker.

FCC-Erklärung zur Strahlungsexposition:

Dieses Gerät entspricht den FCC-Grenzwerten für die Strahlenbelastung, die für eine unkontrollierte Umgebung festgelegt wurden. Dieses Gerät sollte mit einem Mindestabstand von 20 cm zwischen dem Strahlungsgerät und Ihrem Körper installiert und betrieben werden.

Contenuto della scatola

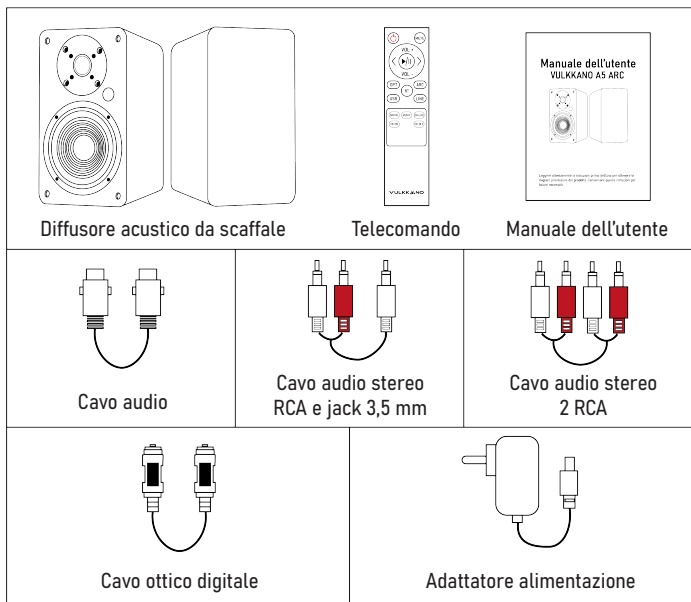

*Per motivi che esulano dal controllo del marchio, gli accessori possono variare.

Indicatori LED e introduzione Pulsanti



01. Pulsante accensione

02. Selezione ingresso

Premere per scorrere le fonti audio:

Bluetooth -> Ottico -> Line in -> ARC -> USB

03. Effetti sonori

Premere per scorrere le fonti audio:

Musica -> Dialogo -> Film

04. Controllo volume

05. Controllo Alti

06. Controllo Bassi

07. Porta ingresso ottico

08. Collegare un subwoofer

09. Porta ingresso Line in

10. Porta ingresso ARC

11. Porta ingresso USB

12. Uscita audio altoparlante sinistro

13. Porta alimentazione

14. Ingresso audio altoparlante sinistro

Altoparlante Attivo

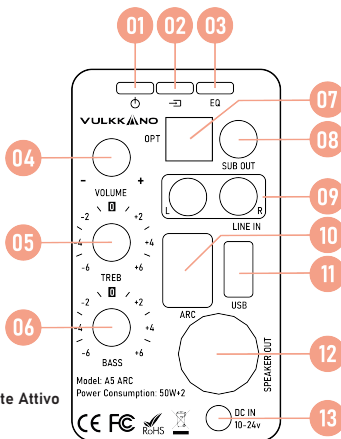

Altoparlante Passivo

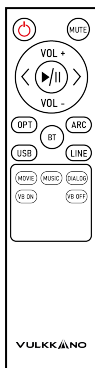
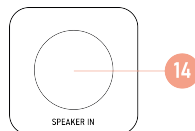

Comandi telecomando

	Tasto accensione		Attiva/Disattiva audio
	Alzare volume		Abbassare volume
	Traccia precedente		Traccia successiva
	Play/pausa		Modalità ottica
	Modalità ARC		Modalità USB
	Modalità Bluetooth		
	Modalità Line in		Modalità film
	Modalità musica		Modalità dialogo
	Bassi virtuali on		Bassi virtuali off

Diagramma Connessione

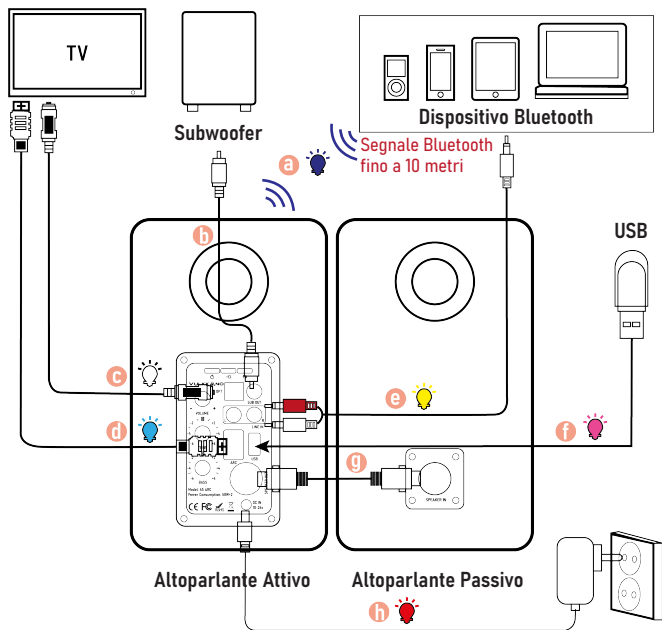

- | | |
|---------------------------------|----------------------------------------------|
| a Bluetooth | e Cavo audio stereo RCA e jack 3.5 mm |
| b Cavo audio | f USB |
| c Cavo ottico digitale | g Cavo audio |
| d Cavo alta velocità ARC | h Adattatore alimentazione |

Connessione alla TV

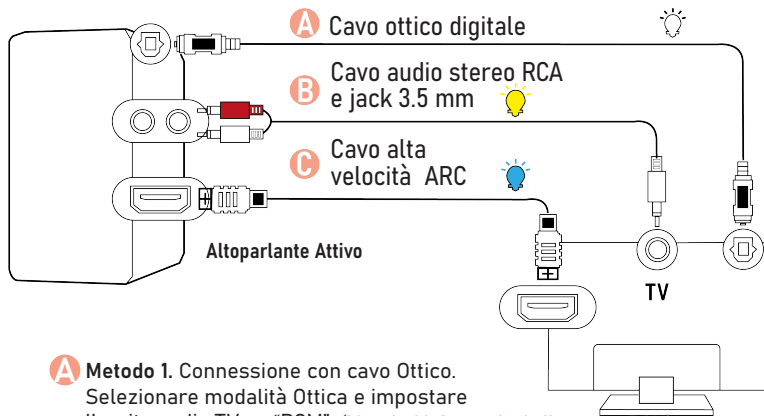

- A** **Metodo 1.** Connessione con cavo Ottico. Selezionare modalità Ottica e impostare l'uscita audio TV su "PCM". (Maggiori informazioni alla pagina PCM)
- B** **Metodo 2.** Connessione con cavo audio RCA e jack 3.5mm. Selezionare modalità RCA.
- C** **Metodo 3.** Connessione con cavo ARC. Selezionare modalità ARC e impostare l'uscita audio TV su "PCM". (Maggiori informazioni alla pagina PCM)

Impostare "PCM" sulla tua TV

Quando tutti i cavi sono connessi correttamente e gli indicatori LED si illuminano, se la TV o la soundbar non producono nessun suono, impostare la tv come a seguire:

1. Premere "Menù" sul telecomando della TV.
2. Premere i tasti con le frecce sul telecomando e scorrere fino a "Impostazioni Audio".
3. Premere "OK" sul telecomando.
4. Scorrere fino a "Impostazioni audio avanzate" e premere "OK". Alcuni televisori potrebbero non avere un menù "Impostazioni audio avanzate" e potrebbe invece avere elencate diverse impostazioni audio.
5. Scorrere fino a "Modalità Uscita Audio" e premere "OK".
6. Scorrere fino a che "PCM" non appare come modalità uscita audio impostata.
7. Premere "OK" e salvare le impostazioni.

Connessione di un dispositivo Bluetooth

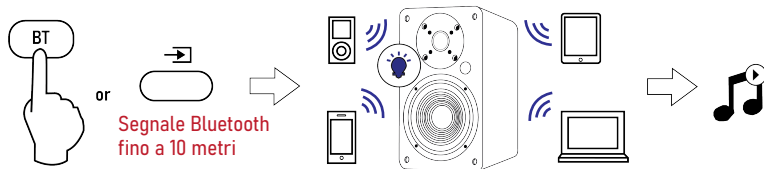

- a. Premere il pulsante "BT" sul telecomando o premere il pulsante "→" sul retro dell'altoparlante attivo, l'indicatore LED si illuminerà di blu.
- b. Accendere il Bluetooth sul dispositivo Bluetooth.
- c. Selezionare "VULKKANO A5 ARC" e collegarlo. Quando il tuo dispositivo Bluetooth sarà connesso, il l'indicatore LED lampeggerà lentamente di blu.
- d. Riproduci file musicali dal dispositivo, connesso tramite Bluetooth, attraverso l'altoparlante da scaffale.

Specifiche

Uscita alimentazione:	L/R: 50W + 50W
S/N dB(A):	L/R: ≥ 80 dB (A)
Sensibilità d'ingresso:	LINE IN: R/L: 650 \pm 50mV
	OPT: R/L: 500 \pm 50mFFS
	Bluetooth: R/L: 700 \pm 50mFFS
Risposta in frequenza:	30HZ-30KHZ
Unità bassi:	140mm
Unità tweeter:	Tweeter da $\Phi 25$ mm

Risoluzione dei problemi

Nessun suono

- Controllare che la luce dell'indicatore di accensione si accenda.
- Provare ad alzare il volume usando sia il controllo volume principale che quello del telecomando.
- Assicurarsi che i cavi audio siano connessi correttamente che l'ingresso sia impostato correttamente negli altoparlanti.
- Controllare che ci sia segnale in uscita dalla sorgente audio.

Impossibile connettere tramite Bluetooth

- Assicurarsi che l'altoparlante sia impostato sull'ingresso Bluetooth, con le altre modalità audio il Bluetooth non può essere connesso. Disconnettersi da qualunque dispositivo Bluetooth tenendo premuto la manopola del volume nella modalità Bluetooth, quindi riprovare.
- Il raggio effettivo della trasmissione Bluetooth è di 10 metri, assicurarsi che l'operazione venga svolta entro tale distanza
- Provare a connettere un altro dispositivo.

L'Altoparlante da scaffale VULKKANO A5 ARC non si accende

- Controllare che l'alimentatore sia connesso e che la presa a parete sia accesa.

Certificazione FCC

Questo dispositivo rispetta la parte 15 del Regolamento FCC. Il funzionamento è soggetto alle due seguenti condizioni:

- (1) Questo dispositivo non deve causare interferenze dannose
- (2) Questo dispositivo deve accettare qualsiasi interferenza, incluse interferenze che potrebbero causare problemi di operatività.

Avvertenza: Cambi o modifiche non espressamente approvate dalle parti responsabili della conformità potrebbero far decadere la garanzia e annullare i diritti dell'utente all'utilizzo di questo dispositivo.

NOTA: Questa unità è stata testata e trovata conforme ai limiti vigenti per le apparecchiature digitali in Classe B, in conformità della parte 15 delle norme FCC. Queste limitazioni sono disegnate per fornire ragionevole protezione contro interferenze nocive in un'installazione residenziale. Il presente apparecchio genera, usa e può emettere frequenze radio e, se non installato e usato secondo le istruzioni, può causare interferenze alle comunicazioni via etere. Non si garantisce, tuttavia, in alcun modo che tali interferenze non possano verificarsi in un'installazione specifica.

Qualora questa apparecchiatura generasse interferenze dannose per la ricezione di segnali radio o televisivi (condizione verificabile spegnendo e riaccendendo il dispositivo), si consiglia di adottare le seguenti misure correttive:

- Orientare o posizionare diversamente l'antenna ricevente.
- Aumentare la distanza tra dispositivo e ricevitore
- Collegare l'apparecchiatura a una presa di corrente su un circuito diverso da quello a cui è collegato il ricevitore.
- Rivolgersi al rivenditore o a un tecnico radio/TV per ricevere assistenza.

Dichiarazione sull'esposizione alle radiazioni FCC:

Questa apparecchiatura è conforme ai limiti di esposizione alle radiazioni FCC definiti per un ambiente non controllato. Questa apparecchiatura deve essere installata e azionata a una distanza minima di 20 tra il trasmettitore e l'utente.

Conteúdo da Embalagem

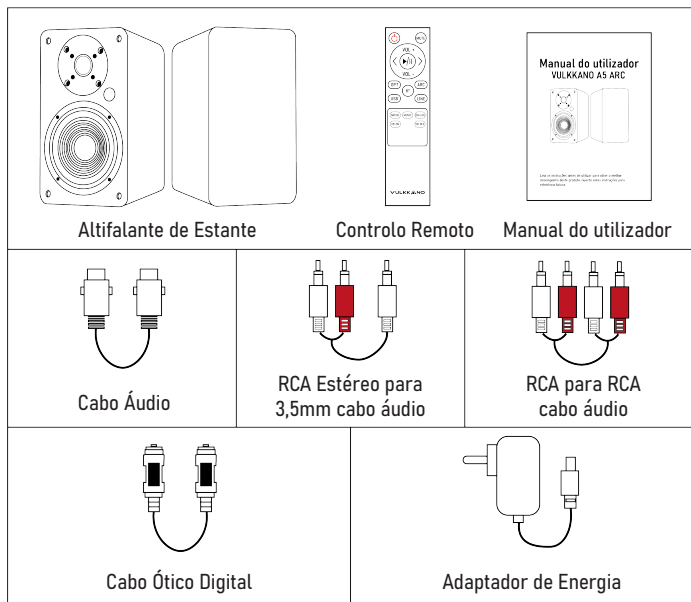

*Por razões para além do controlo da marca, os acessórios podem variar.

Indicadores LED e Introdução aos Botões

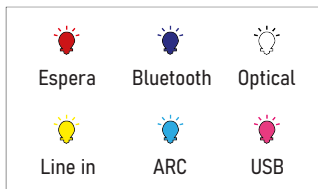

01. Interruptor energia

02. Seleção entrada

Pressione para navegar entre as fontes de áudio: Bluetooth -> Optical -> Line in -> ARC -> USB

03. Efeitos sonoros

Pressione para navegar entre as fontes áudio: Música -> Diálogo -> Filme

04. Controlo de volume

05. Controlo de agudos

06. Controlo de graves

07. Porta de entrada ótica

08. Ligar um subwoofer

09. Porta entrada Line in

10. Porta entrada ARC

11. Porta entrada USB

12. Saída áudio altifalante esquerdo

13. Porta energia

14. Entrada áudio altifalante esquerdo

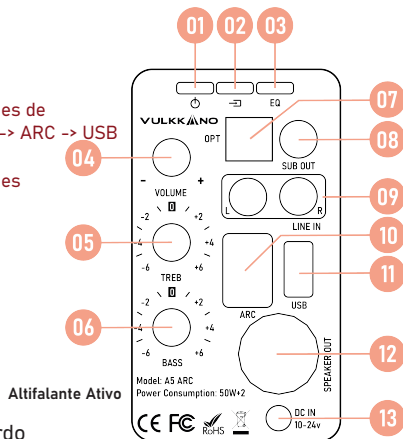

Altifalante Ativo

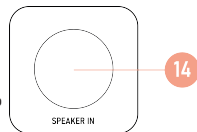

Altifalante Passivo

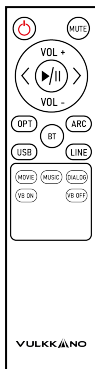

O seu Controlo Remoto

	Botão energia		Mudo/Reativar som
	Aumentar Volume		Baixar Volume
	Faixa anterior		Faixa seguinte
	Play/Pausa		Modo Optical
	Modo ARC		Modo USB
	Modo Bluetooth		
	Modo Line in		Modo filme
	Modo Música		Modo Diálogo
	Baixo on Virtual		Baixo off Virtual

Diagrama de Conexão

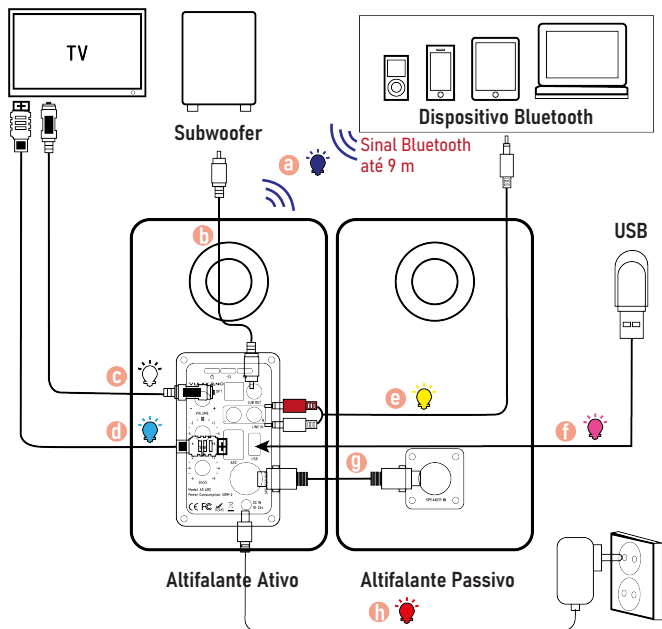

- a** Bluetooth
- b** Cabo áudio
- c** Cabo óptico digital
- d** Cabo ARC alta velocidade

- e** Cabo áudio estéreo RCA para 3,5 mm
- f** USB
- g** Cabo áudio
- h** Adaptador energia

Conectar a uma TV

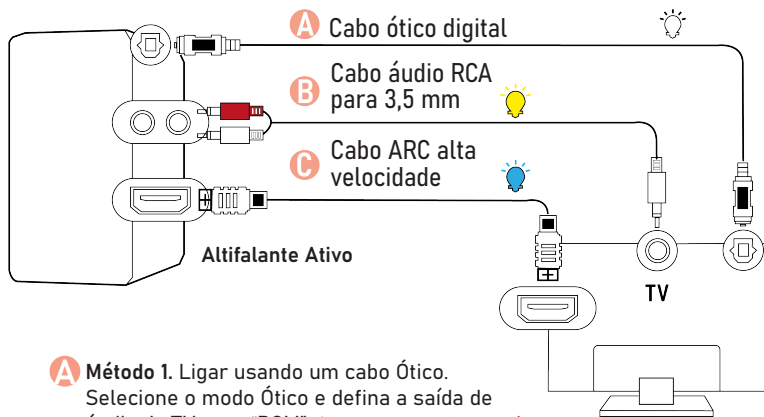

- A** **Método 1.** Ligar usando um cabo Ótico. Selecione o modo Ótico e defina a saída de áudio da TV para "PCM". *(Mais informações na página PCM)*
- B** **Método 2.** Ligar usando um cabo áudio RCA para 3,5 mm. Selecione o modo RCA.
- C** **Método 3.** Ligar usando um cabo ARC. Selecione o modo ARC e defina a saída de áudio da TV para "PCM". *(Mais informações na página PCM)*

Configurar "PCM" na sua TV

Quando todos os cabos estiverem ligados corretamente e o indicador LED acender como é devido, se não houver som da TV ou da Soundbar, configure a sua TV conforme abaixo:

1. Pressione "Menu" no controlo remoto da TV.
2. Pressione as teclas de seta no controlo remoto para chegar às "Configurações Áudio".
3. Pressione "OK" no controlo remoto.
4. Vá até "Áudio Avançado" e pressione "OK". Alguns televisores podem não ter um menu "Áudio Avançado" e, em vez disso, podem listar várias configurações de áudio.
5. Vá até "Modo de Saída Áudio" ou "Modo de Saída Áudio Digital" e pressione "OK".
6. Role até que "PCM" seja exibido como a saída de áudio atual.
7. Pressione "OK" para guardar as configurações.

Ligar um Dispositivo Bluetooth

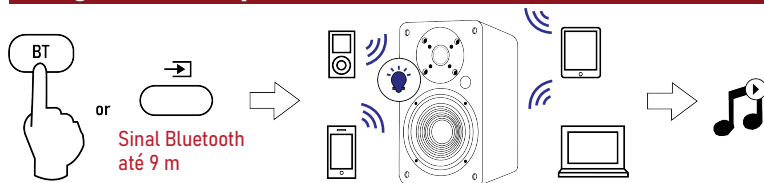

- a. Pressione o botão "BT" no controlo remoto ou o botão "→" no painel traseiro do altifalante ativo, o indicador LED pisca a azul.
- b. Ative o Bluetooth no dispositivo Bluetooth.
- c. Selecione "VULKKANO A5 ARC" e ligue-o. Quando o seu dispositivo Bluetooth estiver ligado, o indicador LED pisca a azul lentamente.
- d. Reproduza ficheiros de música no dispositivo ligado via Bluetooth, através do altifalante de estante.

Especificações

Potência de saída:	L/R: 50W + 50W
Rácio sinal-ruído dB(A):	L/R: ≥ 80 dB (A)
Sensibilidade de entrada:	LINE IN: R/L: 650 \pm 50mV
	OPT: R/L: 500 \pm 50mFFS
	Bluetooth: R/L: 700 \pm 50mFFS
Resposta de frequência:	30HZ-30KHZ
Unidade de graves:	5,25 Polegadas (140 mm)
Unidade tweeter:	Tweeter de $\Phi 25$ mm

Resolução de Problemas

Sem som

- Verifique se a luz indicadora de energia está ligada.
- Tente aumentar o volume usando o controlo de volume principal ou o controlo remoto.
- Verifique se os cabos de áudio estão bem ligados e a entrada configurada corretamente nos altifalantes.
- Verifique se há saída de sinal da fonte áudio.

Não é possível conectar via Bluetooth

- Certifique-se se o altifalante está ligado à entrada Bluetooth, noutra modo de entrada de áudio o Bluetooth não pode ser emparelhado ou ligado. Desconecte de qualquer dispositivo Bluetooth pressionando e segurando o botão de volume no modo Bluetooth e tente novamente.
- O alcance efetivo da transmissão Bluetooth é de 10 metros, verifique se a operação está neste alcance.
- Experimente ligar outro dispositivo Bluetooth.

O Altifalante de Estante VULKANO A5 ARC não liga

- Verifique se a rede elétrica está conectada ou se a tomada de parede está ligada

Declaração FCC

Este dispositivo está em conformidade com a Parte 15 das Regras FCC. O funcionamento está sujeito às duas condições seguintes:

- (1) Este dispositivo não pode causar interferência prejudicial.
- (2) Este dispositivo deve aceitar qualquer interferência recebida, incluindo interferência que possa causar funcionamento indesejado.

Aviso: Alterações ou modificações não expressamente aprovadas pela parte responsável pela conformidade podem anular a autoridade do utilizador para operar o equipamento.

NOTA: Este equipamento foi testado e está em conformidade com os limites para um dispositivo digital Classe B, de acordo com a Parte 15 das Regras FCC. Estes limites foram projetados para fornecer proteção razoável contra interferências prejudiciais numa instalação residencial. Este equipamento gera utilizações e pode irradiar energia de radiofrequência e, se não for instalado e utilizado de acordo com as instruções, pode causar interferência prejudicial às comunicações de rádio. Contudo, não há garantia de que não ocorrerá interferência numa instalação específica.

Se este equipamento causar interferência prejudicial à receção de rádio ou televisão, o que pode ser determinado desligando e ligando o equipamento, o utilizador é encorajado a corrigir a interferência através de uma ou mais das seguintes medidas:

- Reorientar ou reposicionar a antena recetora.
- Aumentar a separação entre o equipamento e o recetor.
- Conectar o equipamento a uma tomada de um circuito diferente daquele ao qual o recetor está ligado.
- Consultar o vendedor ou um técnico rádio/TV experimentado para obter ajuda.

Declaração de Exposição à Radiação da FCC:

Este equipamento está em conformidade com os limites de exposição à radiação da FCC estabelecidos para um ambiente não controlado. Este equipamento deve ser instalado e operado a uma distância mínima de 20 cm do seu corpo.



Thank you for choosing products of VULKKANO
Merci d'avoir choisi les produits de VULKKANO
Gracias por elegir los productos de VULKKANO
Danke, dass Sie sich für Produkte von VULKKANO entschieden haben
Grazie per aver scelto i prodotti di VULKKANO
Obrigado por escolher os produtos de VULKKANO



VULKKANO