

Classic Cantabile

LK-290 Leuchttastenkeyboard

Bedienungsanleitung

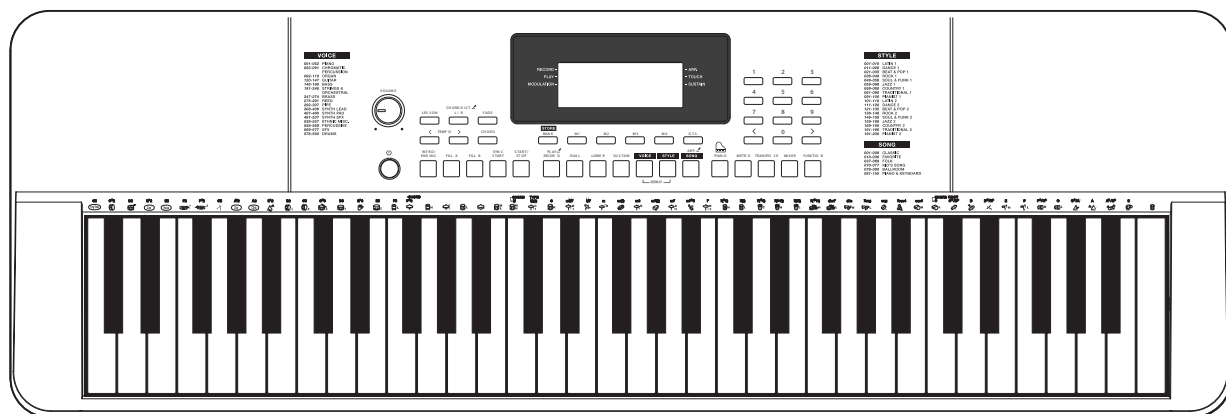

Sicherheitsinformationen!

VORSICHTSMASSNAHMEN

BITTE SORGFÄLTIG DURCHLESEN

Bitte bewahren Sie dieses Handbuch zum späteren Nachschlagen an einem sicheren Ort auf.

Netzteil

Bitte schließen Sie das vorgesehene Netzteil an eine Steckdose mit der richtigen Spannung an.

Schließen Sie es nicht an eine andere Netzspannung an, als die, für die Ihr Instrument vorgesehen ist.

Ziehen Sie den Netzadapter aus der Steckdose, wenn Sie das Instrument nicht benutzen oder wenn es zu einem Gewitter kommt.

Anschlüsse

Schalten Sie alle Geräte aus, bevor Sie das Instrument an andere Geräte anschließen. Dies hilft, Fehlfunktionen und / oder Schäden an anderen Geräten zu vermeiden.

Ort

Setzen Sie das Instrument nicht den folgenden Bedingungen aus, um Verformungen, Verfärbungen oder größere Schäden zu vermeiden:

- Direktes Sonnenlicht
- Extreme Temperatur oder Luftfeuchtigkeit
- Übermäßig staubiger oder schmutziger Ort
- Starke Vibrationen oder Stöße
- In der Nähe von Magnetfeldern

Interferenzen mit anderen elektrischen Geräten
Radios und Fernseher in der Nähe können Empfangsstörungen verursachen. Betreiben Sie dieses Gerät in einem geeigneten Abstand zu Radios und Fernsehgeräten.

Reinigung

Reinigen Sie es nur mit einem weichen, trockenen Tuch.
Verwenden Sie keine Farbverdünner, Lösungsmittel,
Reinigungsflüssigkeiten oder chemisch imprägnierten Wischtücher.

Handhabung

Üben Sie keine übermäßige Kraft auf die Schalter oder Bedienelemente aus.

Bringen Sie kein Papier, Metall oder andere Gegenstände in das Instrument ein. Ziehen Sie in diesem Fall den Netzadapter aus der Steckdose. Lassen Sie das Gerät anschließend von qualifiziertem Servicepersonal überprüfen.

Trennen Sie alle Kabel, bevor Sie das Instrument bewegen.

VORSICHT

Die normale Funktion des Produkts kann durch starke elektromagnetische Interferenzen gestört werden. In diesem Falle, setzen Sie das Produkt einfach zurück, um den normalen Betrieb wieder aufzunehmen, indem Sie die Bedienungsanleitung befolgen. Falls die Funktion weiterhin nicht störungsfrei fortgesetzt werden kann, verwenden Sie das Produkt an einem anderen Ort.

Panel & Display		
Front Panel.....	4	
Rear Panel.....	5	
Display.....	5	
Setup		
Stromversorgung	6	
Anschlüsse		
Anschließen eines MP3/CD Player	7	
Anschließen von externem Audio Equipment.....	7	
Anschließen von Kopfhörern	7	
Anschließen eines Mikrofons.....	7	
Anschließen eines Sustainpedals.....	7	
Anschließen eines Computers.....	7	
Power Schalter und Master Volume	8	
Demos abspielen	8	
Spielen von Voices (Klangfarben)		
Spielen einer Voice.....	9	
Zwei Voices gleichzeitig spielen-DUAL	9	
Unterschiedliche Voices für beide Hände-LOWER.....	9	
Touch.....	9	
Sustain.....	10	
DSP Effekt.....	10	
Transponieren.....	10	
Octavieren.....	10	
Key Light.....	10	
Piano Mode.....	10	
Begleitautomatik		
Auswählen eines Styles.....	11	
Fill-In spielen	11	
Intro/Ending.....	11	
Sync Start.....	12	
Fade In/Out.....	12	
Begleitlautstärke	12	
Tempo.....	12	
Auto Bass Chord.....	13	
Akkordgrundlagen.....	13	
One Touch Setting.....	14	
Metronom		
Metronome einschalten	14	
Einen Beat auswählen.....	14	
Arpeggiator	15	
Mixer	15	
Funktionsmenü		
Tune.....	16	
Octave.....	16	
Split Point.....	16	
Beat Type.....	17	
Touch.....	17	
Modulation.....	17	
DSP.....	17	
Reverb Type.....	17	
Reverb Level.....	17	
Chorus Type.....	18	
Chorus Level.....	18	
Auto Power Off.....	18	
Key Light.....	18	
Key Light Channel.....	18	
Registrierungsspeicher	19	
Auswählen einer Registrierungs-Bank.....	19	
Chord Dictionary	19	
Songs abspielen		
Songs anhören	20	
Lesson-Funktion.....	20	
Aufnahmefunktion und Wiedergabe	21	
MIDI Funktionen		
Was ist MIDI?.....	21	
MIDI-Verbindung	21	
Fehlerbehebung	22	
Technische Daten	22	
Appendix		
Voice List.....	23	
Style List.....	28	
Song List.....	30	
MIDI Implementation Chart.....	32	

Panel & Display

Front Panel

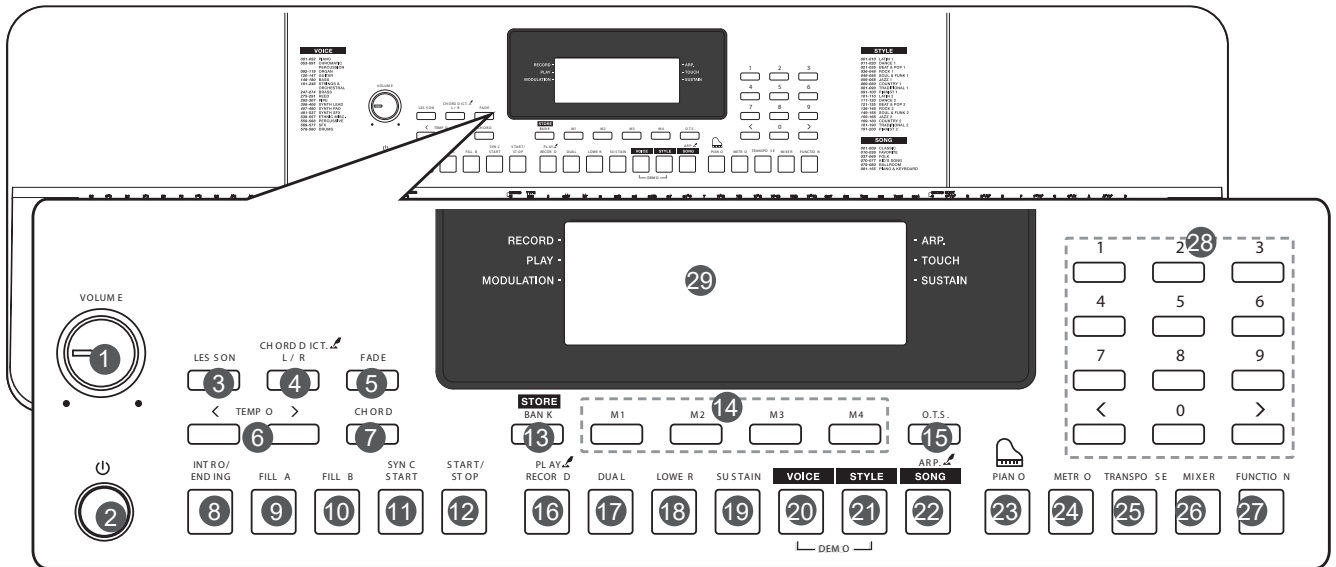

1. **[VOLUME] Regler**
Zum Einstellen der Gesamtlautstärke.
2. **[] Taste**
Power On/Off
3. **[LESSON] Taste**
Lesson Mode starten.
4. **[L/R] Taste**
Auswahl der zu übenden Hand rechte oder linke Seite
[CHORD DICT.] Taste
Chord Dictionary-Funktion an oder ausschalten
5. **[FADE] Taste**
Fade In/Out-Funktion aktivieren/deaktivieren.
6. **[TEMPO +/-] Tasten**
Tempoeinstellung ändern.
7. **[CHORD] Taste**
Chord Mode einschalten.
8. **[INTRO/ENDING] Taste**
Intro oder Ending wiedergeben.
9. **[FILL A] Taste**
Fill-In Pattern A wiedergeben.
10. **[FILL B] Taste**
Fill-In Pattern B wiedergeben.
11. **[SYNC START] Taste**
Sync Start Funktion aktivieren/deaktivieren.
12. **[START/STOP] Taste**
Song oder Style starten oder stoppen.
13. **[BANK] Taste**
Zwischen Speicherbänken umschalten.
[STORE] Taste
Abspeichern der Einstellungen.
14. **[M1]~[M4] Tasten**
Speicherdaten wieder aufrufen.
15. **[O.T.S.] Taste**
One Touch Setting Funktion aktivieren/deaktivieren.
16. **[RECORD] Taste**
Aufnahme-Mode aufrufen.
[PLAY] Taste
Aufnahmen abspielen.
17. **[DUAL] Taste**
Dual Funktion an/aus.
18. **[LOWER] Taste**
Lower Funktion an/aus.
19. **[SUSTAIN] Taste**
Sustain Funktion an/aus.
20. **[VOICE] Taste**
Voice Mode aufrufen.
Drücken Sie [VOICE] + [STYLE] gleichzeitig für Demo Mode.
21. **[STYLE] Taste**
Style Mode aufrufen.
Drücken Sie [VOICE] + [STYLE] gleichzeitig für Demo Mode.
22. **[SONG] Taste**
Song Mode aufrufen.
[ARP.] Taste
Arpeggiator Funktion aktivieren/deaktivieren.
23. **[PIANO] Taste**
Piano Mode an/aus.
24. **[METRO] Taste**
Metronom an/aus.
25. **[TRANPOSE] Taste**
Einstellen der Transponierung.
26. **[MIXER] Taste**
Mixer Menu aufrufen.
27. **[FUNCTION] Taste**
Funktionsmenu aufrufen.
28. **[+]/[-] und Zahlen-Tasten**
Parameter einstellen oder direkte Nummerneingabe.
29. **LCD Display**
Zeigt Parameter und Daten zu der jeweiligen Funktion.

Rear Panel

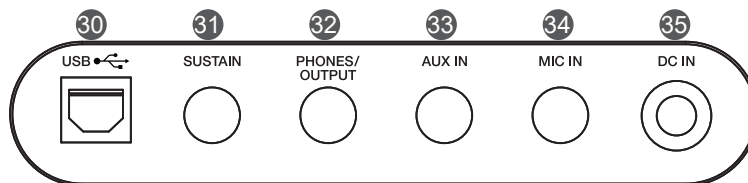

30. USB Anschluß

Schnittstelle zum Computer.

31. SUSTAIN Buchse

Anschluß eines Sustainpedals.

32. PHONES/OUTPUT Buchse

Kopfhörer oder ext. Audioequipment anschliessen.

33. AUX IN Buchse

Zum Anschluß von ext. Audiowiedergabe wie z.B. MP3 or CD-Player.

34. MIC Buchse

Mikrofonanschluß.

35. DC IN Buchse

Anschluß des DC 12V Netzteils.

Display

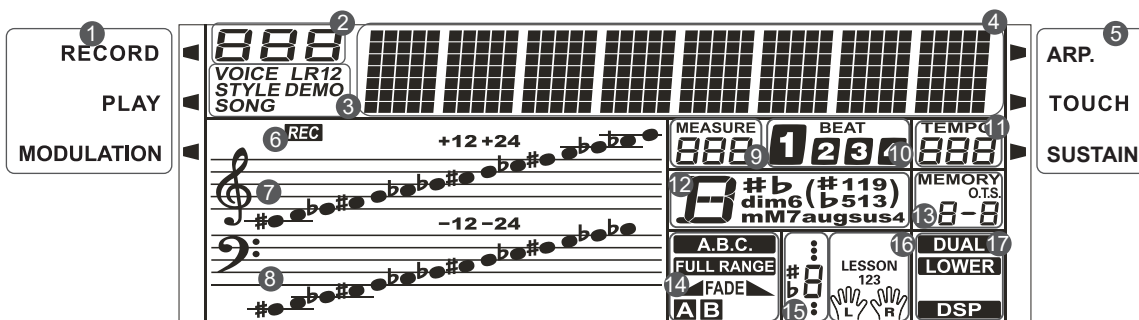

1. RECORD/PLAY/MODULATION

2. NUMBER

3. VOICE/STYLE/DEMO/SONG

4. CHARACTER

5. ARP/ TOUCH/ SUSTAIN

6. RECORD

7. TREBLE CLEF

8. BASS CLEF

9. MEASURE

10. BEAT

11. TEMPO

12. CHORD

13. MEMORY/O.T.S.

14. A.B.C./FULL RANGE/FADE/A/B

15. NOTE INDICATION

16. LESSON

17. DUAL/LOWER/DSP

Setup

Dieser Abschnitt enthält Informationen zum Einrichten Ihres Instruments.
Bitte lesen Sie diesen Abschnitt sorgfältig durch
bevor Sie das Gerät einschalten.

Netzteil

Sie können das Instrument entweder über Batterien oder über ein Netzteil mit Strom versorgen.
Befolgen Sie die unten beschriebenen Anweisungen.

Batterien verwenden

Das Instrument benötigt 6 Stück AA oder gleichwertige
Alkali Batterien für die Stromversorgung.

1. Öffnen Sie den Batteriefachdeckel an der Unterseite des
Instruments.
2. Legen Sie die Batterien unter Beachtung der
Polaritätsmarkierungen in das Batteriefach.
3. Bringen Sie die Gehäuseabdeckung wieder an. Stellen Sie sicher, dass diese fest einrastet.

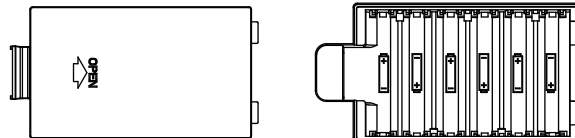

Anmerkungen:

1. Mischen Sie keine gebrauchten und neuen Batterien.
2. Verwenden Sie immer die gleichen Batterietyp.
3. Entfernen Sie die Batterien, wenn das Instrument längere Zeit nicht benutzt wird.

Netzteil verwenden

1. Verringern Sie die Lautstärke, bevor Sie das Gerät an die Stromversorgung anschließen.
2. Schließen Sie den Adapter an die DC IN-Buchse des Instruments an.
3. Stecken Sie den Adapter in eine Steckdose. Die Batterieversorgung wird
in diesem Falle automatisch getrennt.

Anmerkungen:

1. Um Energie zu sparen, schaltet sich das Gerät nach 30 Minuten
automatisch aus, wenn es nicht verwendet wird.
(Nähere Informationen unter: Auto Power Off).
2. Ziehen Sie aus Sicherheitsgründen den Netzstecker aus der Steckdose,
wenn Sie das Gerät nicht benutzen

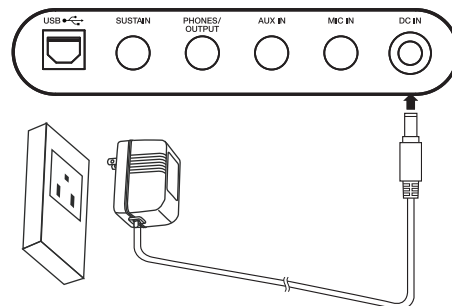
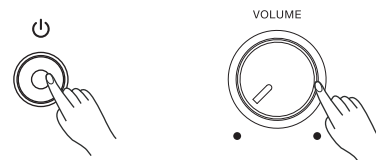

Anschließen eines MP3 / CD-Players

Die AUX IN-Buchse auf der Rückseite empfängt Audiosignale von einer externen Audioquelle wie z.B. MP3- oder CD-Player. Verwenden Sie ein Audiokabel, um die AUX IN-Buchse des Instruments mit der OUTPUT-Buchse des MP3 / CD-Players zu verbinden. Die Lautsprecher des Instruments geben nun die Musik des externen Players wieder und Sie können mitspielen.

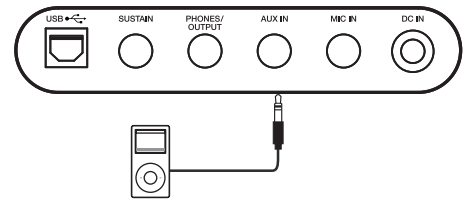

Anschließen eines Audiogeräts

Die rückseitige PHONES / OUTPUT-Buchse dient als Ausgang zu einem externen Audiogerät wie z.B. einem Keyboardverstärker, einer Stereoanlage, einem Mischpult oder einem Aufnahmegerät. Verwenden Sie ein Audiokabel, um die PHONES / OUTPUT-Buchse des Instruments an die INPUT-Buchse des externen Audiogeräts anzuschließen.

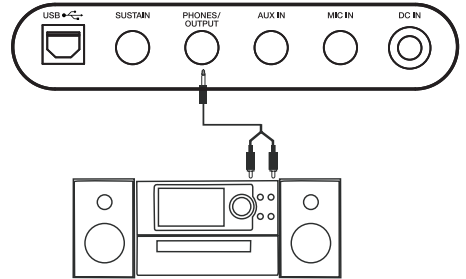

Anmerkungen:

1. Schalten Sie alle Geräte aus, bevor Sie sie verbinden oder trennen.
2. Um eine Beschädigung der Lautsprecher zu vermeiden, stellen Sie bitte die Hauptlautstärke auf ein Minimum ein, bevor Sie das Gerät einschalten.

Anschließen eines Kopfhörers

An die PHONES / OUTPUT-Buchse kann ein Kopfhörer für privates Üben oder spätes Spielen angeschlossen werden. Das interne Stereolautsprechersystem wird automatisch ausgeschaltet, wenn die PHONES / OUTPUT-Buchse belegt ist.

Hinweis:

Um Gehörschädigungen zu vermeiden, nutzen Sie die Kopfhörer bitte in angemessener Lautstärke und nicht für zu lange Zeit.

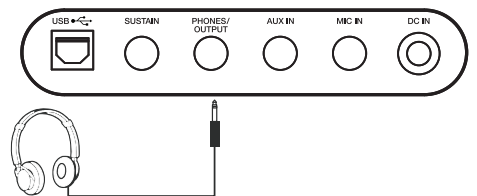

Mikrofon anschließen

Sie können ein Mikrofon an die MIC - Buchse anschließen, um mitzusingen.

1. Stellen Sie die Hauptlautstärke auf den Mindestpegel ein, bevor Sie das Mikrofon ein- oder ausstecken.
2. Verbinden Sie ein Mikrofon mit der MIC-Buchse.
3. Stellen Sie die Hauptlautstärke auf einen geeigneten Pegel ein.

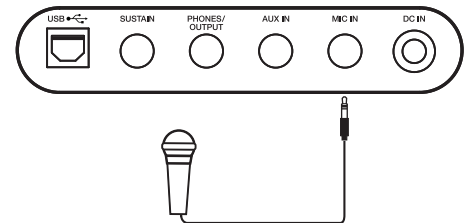

Anschließen eines Sustain-Pedals

Die Sustain-Buchse dient zum Anschluss eines Sustain-Pedals (optional). Durch Drücken des Pedals kann ein natürlicher Sustaineffekt erzeugt werden.

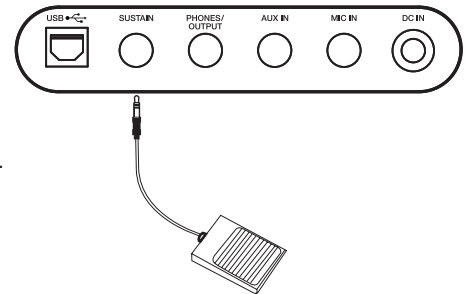

Computer anschließen

Verwenden Sie ein Standard-USB-Kabel, um die USB-Buchse des Instruments mit dem USB-Anschluss eines Computers zu verbinden. Sie können MIDI-Daten zwischen dem Instrument und dem Computer übertragen.

Anmerkung:

Wir empfehlen den Anschluss über eine USB2.0-Schnittstelle

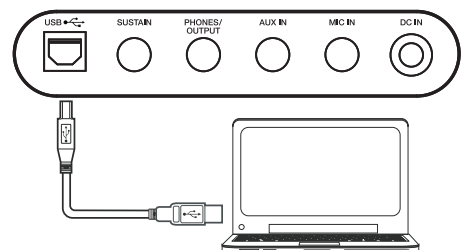

Power Schalter und Master Volume

Power Schalter

Bevor Sie Ihr Instrument einschalten, verringern Sie bitte die Lautstärke Ihres Instruments und aller angeschlossener Audiogeräte.

1. Stellen Sie sicher, dass das Instrument ordnungsgemäß an die Stromversorgung angeschlossen ist.
2. Drücken Sie den POWER SWITCH. Der LCD-Bildschirm leuchtet auf und zeigt die Meldung "Loading!" Anschließend ist das Instrument betriebsbereit.

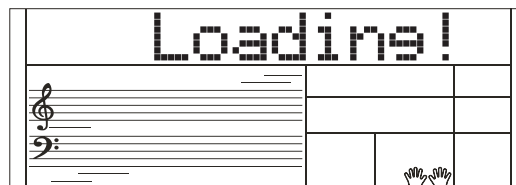
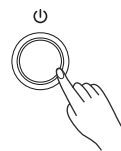

Master Volume

Drehen Sie den [VOLUME] -Knopf im Uhrzeigersinn, um die Lautstärke zu erhöhen oder gegen den Uhrzeigersinn, um sie zu verringern. Sie können den Knopf verwenden um die gewünschte Lautstärke einzustellen.

Hinweis:

Wenn das Instrument keinen Ton erzeugt, prüfen Sie bitte, ob der Lautstärkeregler zu niedrig eingestellt ist oder ob ein Kopfhörer an der PHONES-Buchse angeschlossen ist.

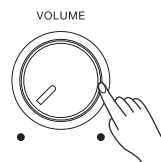

Demos Abspielen

Das Instrument bietet eine Vielzahl von Demo-Songs.

1. Drücken Sie gleichzeitig die Tasten [STYLE] und [VOICE] um die Wiedergabe aller Demo-Songs in einer Schleife zu starten. Das Display zeigt Nummer und Name des aktuellen Demo-Songs an.
2. Verwenden Sie die Zifferntasten oder die Tasten [+]/[-], um den gewünschten Demo-Song auszuwählen.
3. Drücken Sie erneut gleichzeitig die Tasten [STYLE] und [VOICE] oder drücken Sie die Taste [START / STOP], um die Wiedergabe zu beenden und den Demo-Modus zu verlassen.

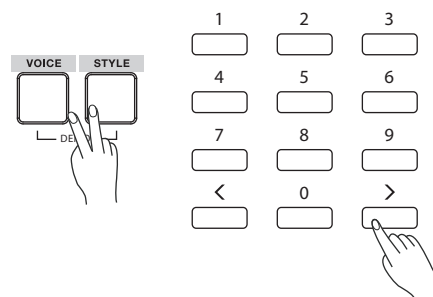

Hinweis:

Während der Demo-Wiedergabe funktionieren nur die folgenden Schaltflächen: [START / STOP], [TEMPO -] / [TEMPO +], [+]/[-], die Zifferntasten, [VOLUME] und [POWER].

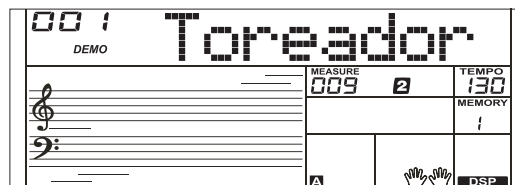

Spielen von Voices

Das Instrument bietet eine Vielzahl außergewöhnlich realistischer Voices.
Eine Auflistung finden Sie ab S.23.

Spielen einer Voice

1. Drücken Sie die [VOICE] -Taste um den Voice-Modus aufzurufen
Das Display zeigt "VOICE R1", die Voice-Nummer und den Voice-Namen.
2. Verwenden Sie die Zifferntasten oder die Tasten [+] / [-],
um die gewünschte Voice auszuwählen.
3. Spielen Sie die Tastatur um die Voice zu hören.

Hinweis:

Wenn die DUAL- und LOWER-Funktion aktiviert ist, können Sie die [VOICE] -Taste wiederholt drücken, um die Voice-Lage auszuwählen. Die entsprechende Display-Anzeige wechselt zwischen R1, R2 und L.

Zwei Voices gleichzeitig spielen - DUAL

1. Drücken Sie die [DUAL] -Taste, um die Dualfunktion aufzurufen. Das Display zeigt "VOICE R2", die Nummer und den Namen der DUAL-Voice.
2. Wählen Sie mit den Zifferntasten oder den Tasten [+] / [-] eine Voice für VOICE R2 aus.
3. Wenn Sie auf der Tastatur spielen, hören Sie zwei verschiedene Stimmen gleichzeitig.
4. Drücken Sie die [DUAL] -Taste erneut, um die Dualfunktion auszuschalten.

Unterschiedliche Voices für beide Hände - LOWER

Die Lower-Funktion unterteilt die Tastatur in zwei Bereiche, um zwei verschiedene Voices für jede Ihrer Hände anzubieten. Der linken Hand ist die niedrigere Stimme "L" zugewiesen.

1. Drücken Sie im Standby-Betrieb die Taste [LOWER], um die LOWER-Funktion einzuschalten. Das Display zeigt den Namen und die Nummer der linken Voice (LOWER) sowie die Symbole "VOICE L" und "LOWER" an.
2. Wählen Sie mit den Zifferntasten oder den Tasten [+] / [-] eine Voice für VOICE L aus.
3. Spielen Sie mit beiden Händen auf der Tastatur. Sie hören nun zwei verschiedene Voices in den unterschiedlichen Bereichen der linken und rechten Hand.
4. Drücken Sie die [LOWER] -Taste erneut, um die LOWER-Funktion auszuschalten.

Split Point

Die Taste auf der Tastatur, die die Stimme L und die Stimme R1 / R2 trennt, nennt man "Split-Punkt". Der Standard-Split-Punkt liegt bei F # 3 (19). Der Split-Punkt kann im Funktionsmenü auf eine beliebige Taste verschoben werden.

Touch

Die Tastatur ist mit einer Touch-Response-Funktion ausgestattet, mit der Sie, wie auf einem akustischen Instrument durch Lautstärkeveränderung dynamisch und ausdrucksstark spielen können. Der Touchpegel (Anschlagempfindlichkeit) kann über das Funktionsmenü verändert werden.

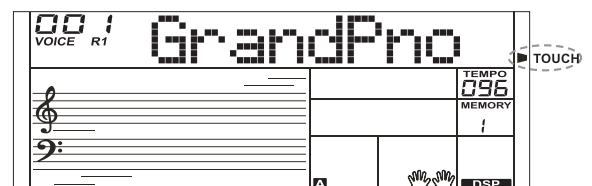
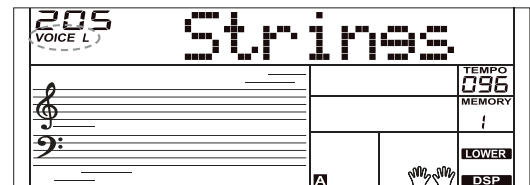
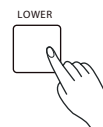
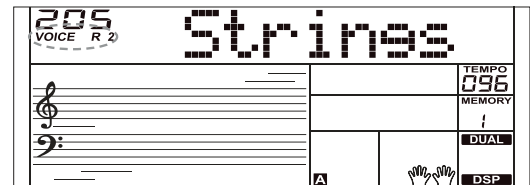
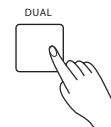
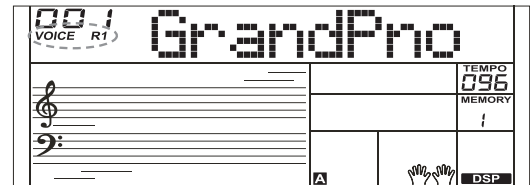
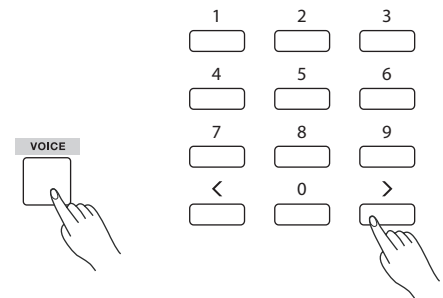

Spiele von Voices

Sustain

Wenn die Sustain-Funktion eingeschaltet ist, werden alle auf der Tastatur gespielten Noten länger gehalten. Drücken Sie die [SUSTAIN] -Taste, um den Sustain-Effekt ein-, oder auszuschalten.

Hinweis:

Wenn Sie ein Sustain-Pedal verwenden, können Sie einen viel natürlicheren Sustain-Effekt erzielen als mit der [SUSTAIN] -Taste.

DSP-Effekt

Das DSP simuliert Geräusche in der realen Umgebung.

Mit den DSP-Effekten können Sie Ihrem Spiel in einer Vielzahl von Variationen, Ambiente und Tiefe verleihen.

Die Funktion ist standardmäßig aktiviert. Der DSP-Effekt kann über das Funktionsmenü ein- oder ausgeschaltet werden.

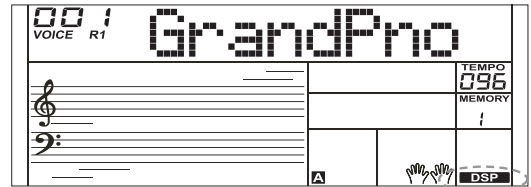
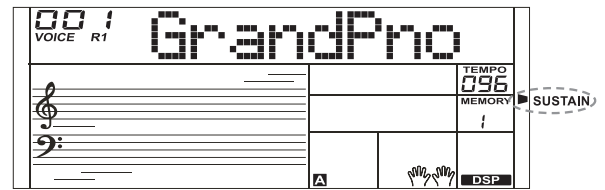

Transponieren

Mit der Transponierfunktion kann die Gesamtonhöhe des Instruments in Halbtonschritten um eine Oktave nach oben oder unten verändert werden.

1. Drücken Sie die [TRANSPOSE] -Taste, um das Transpose-Menü aufzurufen. Das Display zeigt den aktuellen Transpose-Wert an.
2. Stellen Sie mit den Tasten [+] / [-] den Transpose-Wert ein.
3. Drücken Sie gleichzeitig die Tasten [+] und [-], um die Transposition auf den Standardwert (0) zurückzusetzen.

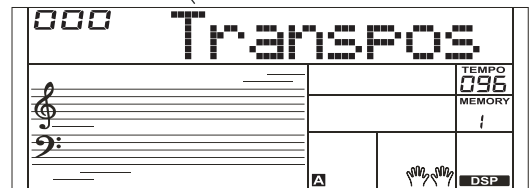
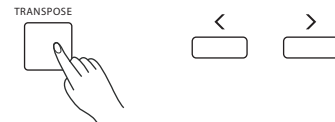

Oktave

Die Oktavfunktion verschiebt die Tonhöhe der angegebenen Voice-Ebene oktavenweise nach oben oder unten.

Sie können den Oktavenwert im Funktionsmenü einstellen.

Hinweis:

Nach dem Einstellen der Oktave klingen die Töne in der höchsten und niedrigsten Tastaturlage möglicherweise unnatürlich.

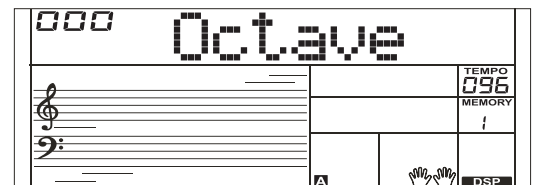

Key Light

Wenn Sie auf der Tastatur spielen, leuchten die gedrückten Tasten auf. Spielen Sie einen Song ab, leuchten relevante Tasten der Tastatur ebenfalls. Über das Funktionsmenü können Sie diese Tastenbeleuchtung ein- oder ausschalten.

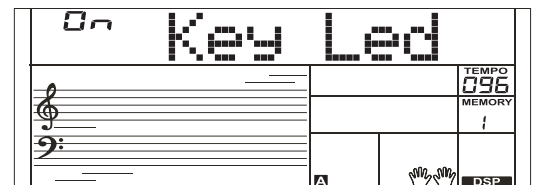

Piano-Modus

Mit dieser Funktion können Sie die Klangfarbe der gesamten Tastatur sofort auf Klavier stellen.

1. Drücken Sie die [PIANO] -Taste, um den Piano-Modus zu aktivieren oder zu deaktivieren.
2. Im Piano-Modus können Sie zwar die Begleitung wie in anderen Modi aktivieren, es wird jedoch nur der Rhythmus-Part wiedergegeben.

Hinweis:

Im Piano-Modus wird A.B.C. automatisch ausgeschaltet.

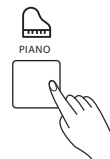

Die Begleitautomatik stellt Ihnen eine komplette Begleitband zur Verfügung. Die Begleitfunktion folgt automatisch den Akkorden, welche Sie in Ihrer linken Hand spielen. Somit kann auch ein Solo-Künstler mit der Unterstützung einer ganzen Band oder eines ganzen Orchesters spielen. Das Instrument verfügt über eine Vielzahl von Styles. Diese finden Sie in der Style-List ab S.28.

Auswählen eines Styles

1. Drücken Sie die [STYLE] -Taste um den STYLE-Modus aufzurufen.
Das Display zeigt "STYLE", die Style-Nummer und den Namen des Styles an.
2. Wählen Sie mit den Zifferntasten oder den Tasten [+] / [-] den gewünschten Style aus.
3. Drücken Sie die Taste [START / STOP], um die Rhythmus-Tracks der Begleitautomatik zu starten.

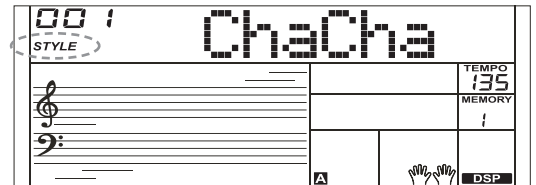
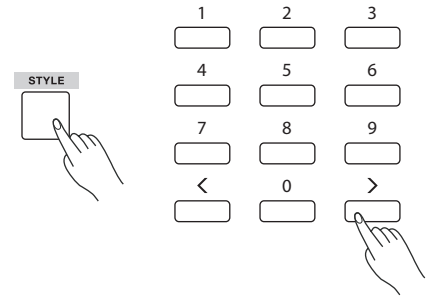

Sync.Start

Wenn der Style gestoppt ist, drücken Sie die [SYNC START] -Taste, um die Sync.Start-Funktion zu aktivieren. Die Beats-Anzeige auf dem Display blinkt.

1. Ist die A.B.C.-Funktion ausgeschaltet, starten Sie im Sync.Start-Modus den Rhythmus track der Begleitautomatik durch Drücken einer beliebigen Taste des linken Tastaturbereichs.
2. Ist die A.B.C.-Funktion aktiviert, starten Sie im Sync.Start-Modus alle Tracks der Begleitautomatik durch Drücken einer beliebigen Taste des linken Tastaturbereichs.

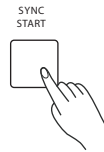

Intro / Ending

Das Intro ist die Eröffnungssektion eines Songs.

Ist der Intro-Pattern abgeschlossen wechselt das System automatisch zum Hauptteil.

Das Ending ist der Schlussabschnitt eines Songs. Ist das Ending abgeschlossen stoppt die Begleitung automatisch. Die Länge der Endings ist abhängig vom ausgewählten Style.

1. Drücken Sie die [STYLE] -Taste.
2. Wählen Sie einen Style.
3. Schalten Sie den Chord-Mode ein.
4. Schalten Sie SYNC.START ein.
5. Drücken Sie die Taste [INTRO / ENDING].
Das Symbol „A“ oder „B“ blinkt auf dem Display.
6. Die Begleitung wird gestartet, sobald Sie mit dem Spielen in der Akkordsektion beginnen. Nach Wiedergabe des Intro erfolgt ein automatischer Wechsel zu Hauptabschnitt A oder B.
7. Drücken Sie erneut [INTRO / ENDING], um das Ending abzuspielen.
Ist das Ending abgeschlossen stoppt die Begleitung automatisch.

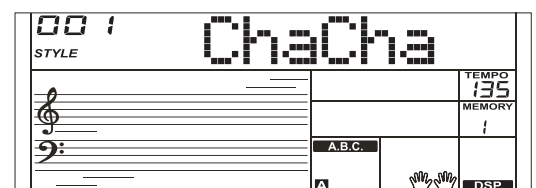
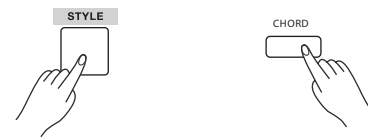

Hinweis:

Wenn Sie [FILL A] oder [FILL B] drücken, bevor das Ending abgelaufen ist, wird ein Fill-In abgespielt und anschließend zum entsprechenden Hauptabschnitt gewechselt.

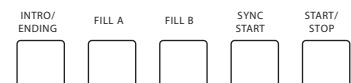

Begleitautomatik

Fill-In spielen

Die Fill-In Funktion fügt Ihrer Performance automatisch eine Überleitung hinzu. Nach dem Fill-In wechselt die Begleitung zum Hauptteil (A, B).

Hinweis:

Wenn Sie während der Style-Wiedergabe die Tasten [FILL A] / [FILL B] gedrückt halten, wird das Fill-In-Pattern solange wiederholt, bis die Taste losgelassen wird. Die Wiedergabe wechselt dann zum entsprechenden MAIN-Bereich.

Bei gestopptem Style drücken Sie die Tasten [FILL A] / [FILL B] um einen MAIN-Sektion auszuwählen. Das Display zeigt "A" oder "B" an.

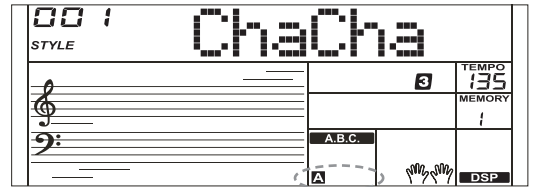
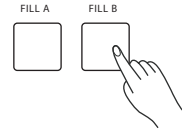

Fade In/Out

Fade In

Beginnen Sie die Stylewiedergabe mit einem Fade In um einen Anfang mit stufenlosem Lautstärkeanstieg zu erhalten. Drücken Sie bei gestoppter Style-Wiedergabe die [FADE] -Taste. Auf dem Display wird FADE angezeigt. Drücken Sie die Taste [START / STOP], um die Style-Wiedergabe zu starten. Auf dem Display wird FADE angezeigt.

Die Begleitlautstärke ändert sich in ca. 8 Sekunden von 0 auf den eingestellten Lautstärkewert. Die Voicelautstärke ändert sich simultan.

Fade Out

Beenden Sie die Stylewiedergabe mit einem Fade Out um ein Ende mit stufenlosem Lautstärkeabfall zu erhalten. Drücken Sie die [FADE] -Taste während der Style-Wiedergabe. Auf dem LCD wird FADE angezeigt. Die Begleitlautstärke ändert sich innerhalb von ca. 8 Sekunden vom eingestellten Lautstärkewert auf 0. Anschließend stoppt die Stylewiedergabe automatisch.

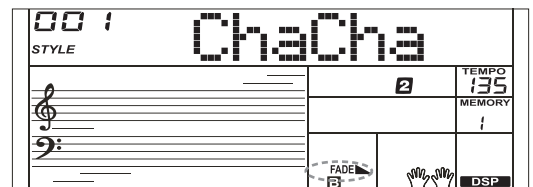
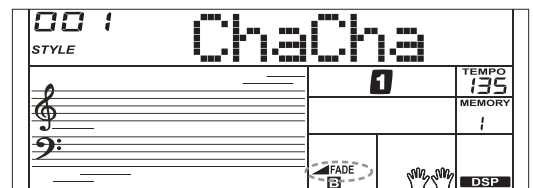
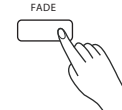

Begleitlautstärke

Diese Funktion regelt die Lautstärke der Begleitung so, dass ein angemessenes Verhältnis zwischen Begleitungslautstärke und Voice Lautstärke eingestellt werden kann.

Drücken Sie wiederholt die Taste [MIXER], um das Mixer-Menü aufzurufen. Wenn auf dem Display "Accomp" angezeigt wird, können Sie die Lautstärke über den Bereich von 0-32 einstellen. Das Display zeigt den aktuellen Lautstärkepegel an.

Anmerkungen:

Drücken Sie im Mixer-Menü gleichzeitig die Tasten [-] und [+] um den Begleitpart stummzuschalten. Das Display zeigt "OFF Accomp".

Drücken Sie beide Tasten erneut, um die Stummschaltung aufzuheben.

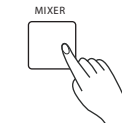

Tempo

Jedem Style des Instruments ist ein entsprechendes Tempo zugewiesen. Sie können dieses jedoch nach Bedarf ändern.

1. Ändern Sie das Tempo mit den Tasten [TEMPO -] / [TEMPO +]. Wertebereich 5 bis 280.
2. Halten Sie die Tasten [TEMPO -] / [TEMPO +] gedrückt, um das Tempo schnell zu ändern.
3. Drücken Sie gleichzeitig die Tasten [TEMPO +] und [TEMPO-] um zum Standardwert zurückzukehren.

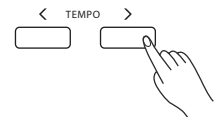

Auto Bass Chord

1. Drücken Sie die [CHORD] -Taste. Auf dem Display wird "ABC" angezeigt.
Der Bereich für die linke Hand der Tastatur ist der Akkordbereich.
Im Akkordbereich können Sie verschiedene Akkorde spielen.
Drücken Sie die [CHORD] -Taste erneut, um den Full Range-Modus aufzurufen. Die "FULL-RANGE "-Anzeige leuchtet auf.
Sie können nun Akkorde über die gesamte Tastatur spielen.
2. Spielen Sie die Akkorde im Akkordbereich und auf dem Display wird der entsprechende Akkordname angezeigt.
3. Split-Punkt-Einstellung
Beziehen Sie sich bitte auf das Funktionsmenü, um den Split-Punkt einzustellen.

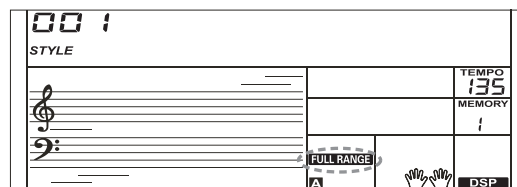
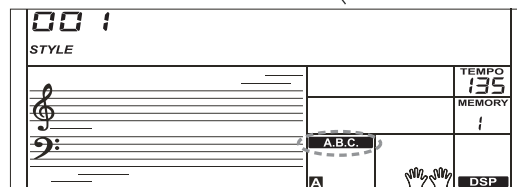

Akkord-Grundlagen

Ein Akkord ist in der Musik ein beliebiger harmonischer Satz von drei oder mehr gleichzeitig erklingenden Noten. Die häufigsten Akkorde sind Dreiklänge. Ein Dreiklang besteht aus drei Noten, die in Terzen übereinandergeschichtet sind.

Diese drei Töne nennt man, von unten nach oben: Grundton, Terz und Quinte.

Es gibt folgende grundlegende Dreiklänge:

Dur-Dreiklang Grundton mit großer Terz und reiner Quinte

Moll-Dreiklang Grundton mit kleiner Terz und reiner Quinte

Übermäßiger Dreiklang Grundton mit großer Terz und übermäßiger Quinte

Verminderter Dreiklang Grundton mit kleiner Terz und verminderter Quinte

Akkordumkehrung

Wir definieren einen Akkord, dessen Grundton nicht im Bass liegt als Umkehrung. Wenn der Grundton im Bass liegt, nennen wir ihn Grundakkord. Liegt die Terz oder die Quint unten, bezeichnen wir den Akkord als Umkehrung.

Akkordname

Der Akkordname enthält zwei Teile: Akkordstamm und Akkordtyp.

Single Finger

Der Single-Finger-Modus kann nicht nur einen einzelnen, sondern auch mehrere Finger erkennen. Die Single-Finger-Einstellung erleichtert das Spielen mit einfachen Akkorden wie Dur, Moll, Sept und Moll-Sept Akkorden.

Begleitautomatik

Multi-finger

Mit Multi-Finger können Sie Akkorde mit normalem Fingersatz spielen.

Hinweis:

Im Full-Range Modus der Akkorderkennung ist nur die Multi-Finger-Akkordangabe verfügbar.

0 C	1 C ₆	2 C _{M7}	3 C _{M7} (#11)	4 C _M (9)	5 C _{M7} (9)
6 C ₆ (9)	7 C _{aug}	8 C _m	9 C _{m6}	10 C _{m7}	11 C _{m7} (b5)
12 C _m (9)	13 C _{m7} (9)	14 C _{m7} (11)	15 C _m M ₇	16 C _m M ₇ (9)	17 C _{dim}
18 C _{dim7}	19 C ₇	20 C ₇ sus4	21 C ₇ (b5)	22 C ₇ (9)	23 C ₇ (#11)
24 C ₇ (13)	25 C ₇ (b9)	26 C ₇ (b13)	27 C ₇ (#9)	28 C _{M7} aug	29 C ₇ aug
30 C _{sus4}	31 C ₁₋₂₊₅	Notes enclosed in parentheses are optional; the chords could be recognized without them.			

One Touch Setting

Die One-Touch-Einstellung verknüpft Einstellungsvorschläge zur Begleitautomatik, einschließlich Stimmenauswahl und DSP.

1. Drücken Sie die Taste [O.T.S.], um die One Touch-Einstellung für den aktuellen Style auszuwählen. Das Display zeigt "O.T.S."
2. Drücken Sie eine der Tasten [M1] - [M4], um verschiedene Bedieneinstellungen aufzurufen (z. B. Voice, Effekte usw.), die dem ausgewählten Style entsprechen.
3. Im O.T.S. Modus wird A.B.C. automatisch aktiviert.
4. Drücken Sie die Taste [O.T.S.] erneut, um One-Touch-Setting zu beenden. Die Anzeige „O.T.S.“ verschwindet.

Hinweis:

Im O.T.S. Modus ist kein Zugriff auf den Speicher möglich.

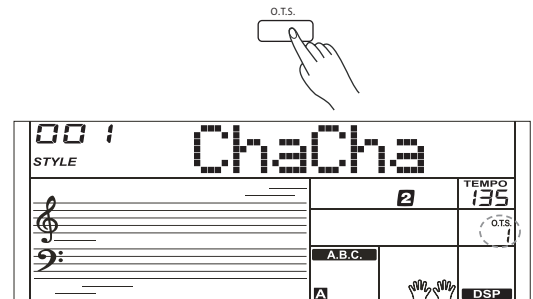

Metronom

Einschalten des Metronoms

Drücken Sie die [METRO] -Taste, um das Metronom einzuschalten.

Drücken Sie die [METRO] -Taste erneut, um das Metronom auszuschalten.

Drücken Sie die Tasten [TEMPO +] / [TEMPO-], um das Tempo zu ändern.

Beatauswahl

Den Beat-Typ können Sie im Funktionsmenü einstellen.

Wenn Sie das Metronom während der Style-Wiedergabe einschalten, entspricht sein Beat dem aktuellen Style.

Das Metronom ist im Song-Modus nicht verwendbar.

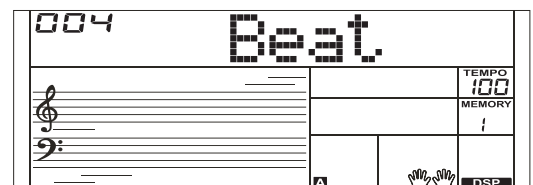

Arpeggiator

Die Arpeggiator-Funktion generiert automatisch Arpeggios. Spielen Sie einen Akkord mit der linken Hand und das Instrument spielt ein Arpeggio-Muster.

Arpeggiator ein oder ausschalten

Halten Sie die [ARP.] - Taste 2 Sekunden lang gedrückt, um die Funktion einzuschalten.

Die entsprechende Anzeige leuchtet auf.

Halten Sie die [ARP.] - Taste erneut 2 Sekunden lang gedrückt, um die Funktion auszuschalten.

Hinweis:

Jeder Voice ist ein voreingestelltes Arpeggio-Muster zugewiesen.

Wenn Sie die Stimme ändern, ändert sich auch das Standard-Arpeggio-Muster.

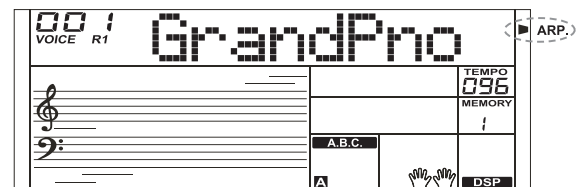

Der Split Point des Arpeggiators

Wenn Sie den Arpeggiator einschalten, wird die Tastatur in zwei Bereiche geteilt. Spielen Sie Akkorde in der linken Hand und Melodien in der rechten Hand. Der Standard-Split-Punkt ist derselbe wie in der LOWER Funktion: F # 3 (19).

Mixer

Mit dem Mixer können Sie die Lautstärke verschiedener Spuren separat einstellen.

1. Drücken Sie die [MIXER] -Taste, um das Mixer-Menü aufzurufen. Das Display zeigt die aktuelle Mixerspura an.
2. Drücken Sie wiederholt die Taste [MIXER], um durch das Menü zu schalten. Verwenden Sie dann die Tasten [+] / [-], um die Parameter zu ändern.

Die Funktionen lauten wie folgt:

Funktion	Display	Wert
Einstellung Accomp volume	XXX Accomp	0-32
Einstellung Rhythm track volume	XXX Rhythm	0-32
Einstellung Bass track volume	XXX Bass	0-32
Einstellung Chord 1 track volume	XXX Chord1	0-32
Einstellung Chord 2 track volume	XXX Chord2	0-32
Einstellung Chord 3 track volume	XXX Chord3	0-32
Einstellung Upper 1 track volume	XXX Upper 1	0-32
Einstellung Upper 2 track volume	XXX Upper 2	0-32
Einstellung Lower track volume	XXX Lower	0-32

Hinweis:

Wenn innerhalb von 3 Sekunden keine Bedienung erfolgt wird das Mixer-Menü verlassen.

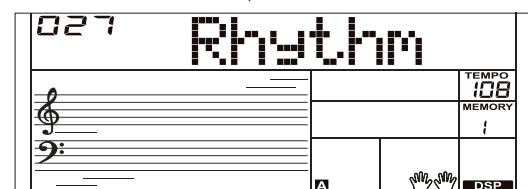
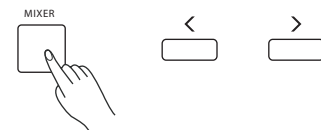

Funktionsmenü

Drücken Sie die Taste [FUNCTION], um das Funktionsmenü aufzurufen. Das Display zeigt den aktuellen Menüpunkt an. Drücken Sie wiederholt die Taste [FUNCTION], um eine Option auszuwählen, und verwenden Sie die Tasten [+] / [-], um den Wert des ausgewählten Elements zu ändern.

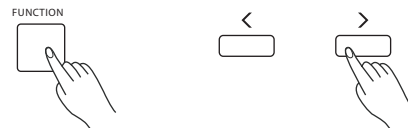

Menüpunkte und Wertebereich im Funktionsmenü:

Menüpunkte	Display	Range
Tune	XXX Tune	-50 - +50
Octave	XXX Octave	-2 - +2
Split Point	XXX Split Pt	1 - 61
Beat Type	XXX Beat	0, 2 - 9
Touch	XXX Touch	OFF, 1 - 3
Modulation	XXX Modul	On, OFF
DSP	XXX Dsp	On, OFF
Reverb Type	XXX Rev Type	1 - 10
Reverb Level	XXX Rev Lev	0 - 32
Chorus Type	XXX Chr Type	1 - 8
Chorus Level	XXX Chr Lev	0 - 32
Auto Power Off	XXX PowerOff	OFF, 30, 60
Key Light	XXX Key Led	On, OFF
Key Light Channel	XXX ChIn Led	ALL, 1 - 16

Hinweis:

Das Funktionsmenü wird verlassen, wenn innerhalb von 3 Sekunden keine Bedienung erfolgt.

Tune

Diese Funktion passt die Tonhöhe des gesamten Keyboards in Schritten von 2 Cent an.

1. Drücken Sie wiederholt die Taste [FUNCTION], um das Tuning-Menü auszuwählen. Das Display zeigt „Tune“ an. Verwenden Sie die Tasten [+] / [-], um den Wert im Bereich von -50 bis +50 zu ändern.
2. Durch gleichzeitiges Drücken der Tasten [+] und [-] wird der Standardwert "000" zurückgesetzt.
Die Einstellung gilt sowohl für die Begleitung als auch für die Melodiestimme.

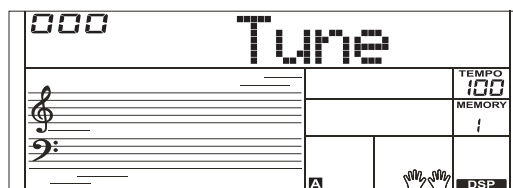

Oktave

1. Drücken Sie wiederholt die Taste [FUNCTION], um das Oktavemenü auszuwählen. Das Display zeigt „Octave“ an. Verwenden Sie die Tasten [+] / [-], um den Wert im Bereich von -2 - +2 zu ändern.
2. Durch gleichzeitiges Drücken der Tasten [+] und [-] wird der Standardwert "000" zurückgesetzt.

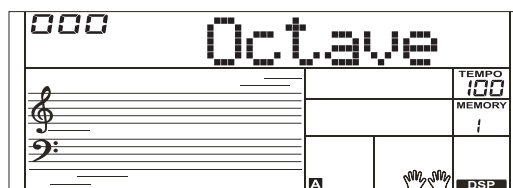

Split Point

Der Punkt auf der Tastatur, der die Stimme L und die Stimme R1 / R2 trennt, ist der "Split Punkt". Der linke Bereich steuert die Begleitautomatik (wenn die A.B.C. Funktion eingeschaltet ist) oder spielt die LOWER Voice wenn die A.B.C. Funktion ausgeschaltet und LOWER aktiviert ist.

1. Drücken Sie wiederholt die Taste [FUNCTION], um das Split-Point-Menü auszuwählen. Das Display zeigt „Split Pt“ an. Verwenden Sie die Tasten [+] / [-], um den Split-Punkt zu ändern. Der änderbare Bereich des Split Point ist: 1 ~ 61.
2. Drücken Sie gleichzeitig die Tasten [+] / [-], um den Split-Punkt-Wert auf seine Standardeinstellung: F # 3 (19) zurückzusetzen.



Beat-Typ

1. Drücken Sie wiederholt die Taste [FUNCTION], um das Beat-Menü auszuwählen. Das Display zeigt "Beat" an. Verwenden Sie die Tasten [+] / [-], um den Beat-Typ zu ändern.
2. Durch gleichzeitiges Drücken der Tasten [+] und [-] wird der Beat-Typ zurückgesetzt. Standard "004".

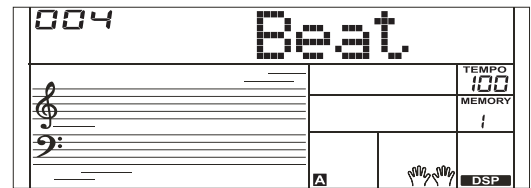

Touch

1. Drücken Sie wiederholt die Taste [FUNCTION], um das Touch-Menü auszuwählen. Das Display zeigt „Touch“ an. Verwenden Sie die Tasten [+] / [-], um den Touch-Level zu ändern.
2. Durch gleichzeitiges Drücken der Tasten [+] und [-] wird Touch zurückgesetzt. Standard "002".

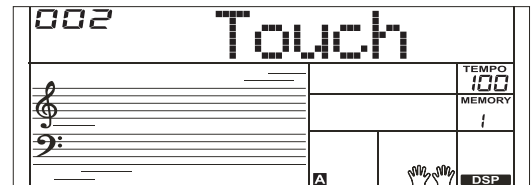

Modulation

Drücken Sie wiederholt die Taste [FUNCTION], um das Modulationsmenü auszuwählen. Das Display zeigt „Modul“ an. Verwenden Sie die Tasten [+] / [-], um die Modulation ein- oder auszuschalten.

Hinweis:

Für Percussion-Sounds ist keine Modulation verfügbar.

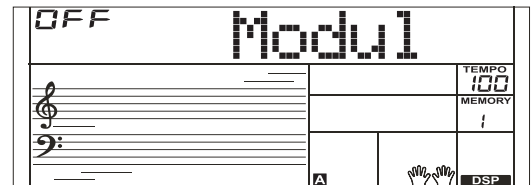

DSP

Drücken Sie wiederholt die Taste [FUNCTION], um das DSP-Menü auszuwählen. Das Display zeigt "Dsp" an. Verwenden Sie die Tasten [+] / [-], um das DSP ein- oder auszuschalten.

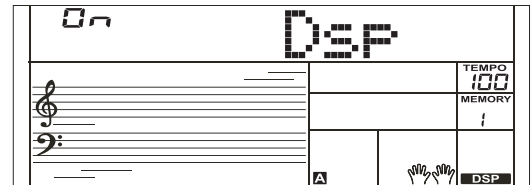

Reverb Type

1. Drücken Sie wiederholt die Taste [FUNCTION], um das Reverb-Type-Menü auszuwählen. Das Display zeigt "Rev Type" an. Verwenden Sie die Tasten [+] / [-], um den Wert zu ändern.
2. Durch gleichzeitiges Drücken der Tasten [+] und [-] wird der Reverb-Typ zurückgesetzt. Standard "004".

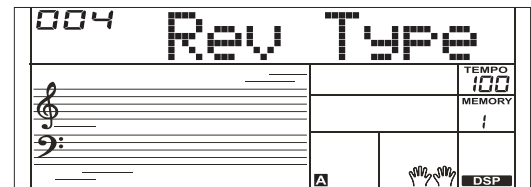

Reverb Level

1. Drücken Sie wiederholt die Taste [FUNCTION], um das Reverb-Level-Menü auszuwählen. Das LCD zeigt „Rev Lev“ an. Verwenden Sie die Tasten [+] / [-], um den Pegel im Bereich von 0 bis 32 einzustellen.
2. Durch gleichzeitiges Drücken der Tasten [+] und [-] wird der Reverb-Level zurückgesetzt.

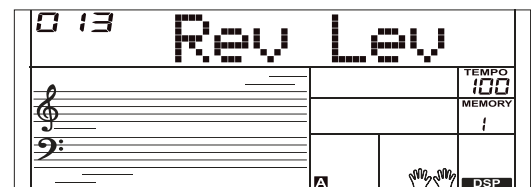

Chorus Type

1. Drücken Sie wiederholt die Taste [FUNCTION], um das Chorus-Typ-Menü auszuwählen. Das Display zeigt "Chr Type" an. Verwenden Sie die Tasten [+] / [-], um den Wert zu ändern.
2. Durch gleichzeitiges Drücken der Tasten [+] und [-] wird der Chorus-Typ zurückgesetzt. Standard "003".

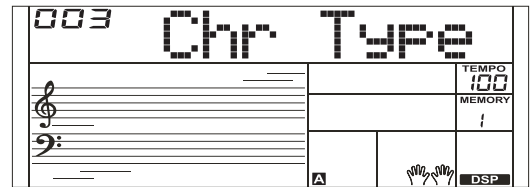

Chorus Level

1. Drücken Sie wiederholt die Taste [FUNCTION], um das Chorus-Level-Menü auszuwählen. Das Display zeigt "Chr Lev" an. Verwenden Sie die Tasten [+] / [-], um den Pegel im Bereich von 0 bis 32 einzustellen.
2. Durch gleichzeitiges Drücken der Tasten [+] und [-] wird das Chorus-Level zurückgesetzt.

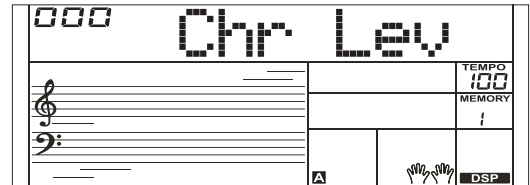

Auto-Power-Off

1. Drücken Sie wiederholt die Taste [FUNCTION], um das Auto-Power-Off-Menü auszuwählen. Das Display zeigt "PowerOff" an. Verwenden Sie die Tasten [+] / [-], um die Zeiteinstellung zu ändern.
2. Durch gleichzeitiges Drücken der Tasten [+] und [-] wird die Einstellung zurückgesetzt. Standard "030" (30 min).

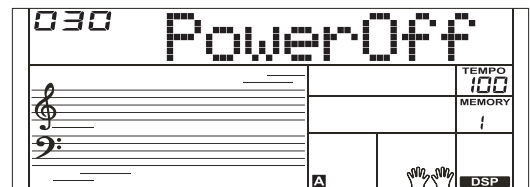

Key Light

Drücken Sie wiederholt die Taste [FUNCTION], um das Key-Light-Menü auszuwählen. Das Display zeigt "Key Led" an. Verwenden Sie die Tasten [+] / [-], um die Tastenbeleuchtung ein- oder auszuschalten.

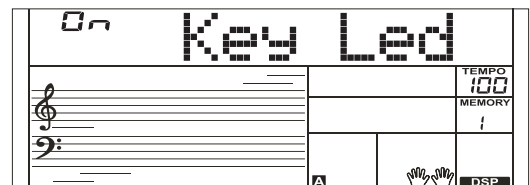

Key Light Channel

Drücken Sie wiederholt die Taste [FUNCTION], um das Menü für die LED-Kanalauswahl auszuwählen. Das Display zeigt "ChIn Led" an. Verwenden Sie die Tasten [+] / [-], um den Kanal einzustellen, der die Tastenbeleuchtung steuern soll. Einstellbereich: alle, 1-16.

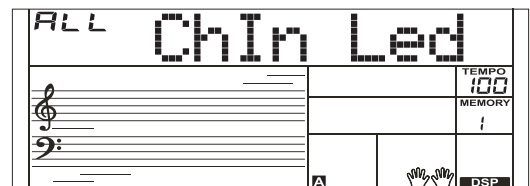

Registrierungsspeicher

Mit der Registrierungsspeicherfunktion können Sie praktisch alle Bedienfeldeinstellungen in einen Registrierungsspeicher ablegen und diese sofort abrufen, indem Sie die entsprechende Direktwahl Taste drücken.

Das Instrument hat 8 Speicherbänke und jede Bank hat 4 Speicherplätze (M1-M4).

1. Halten Sie die [STORE] -Taste gedrückt und drücken Sie dann eine der Speichertasten [M1] - [M4], um die Bedienfeldeinstellungen zu speichern. Das Display zeigt „MemStor“ und die neuen Einstellungen ersetzen die vorherigen Speicherdaten.
2. Drücken Sie eine der Speichertasten [M1] - [M4], um die in diesem Speicher gespeicherte Einstellungen aufzurufen.
3. Sie können folgende Parameter im Speicher ablegen:
Voice-Parameter: Voice, Dual, DSP, Mixer.
Begleitparameter: Style, Tempo und Akkord On/Off, Sections der Begleitautomatik.
Funktionsparameter: Touch, einige Parameter im Funktionsmenü.

Hinweis:

Der Registrierungsspeicher kann bei der One Touch-Einstellung nicht abgerufen werden. Der Registrierungsspeicher wird nach dem Ausschalten auf die Standardeinstellungen zurückgesetzt.

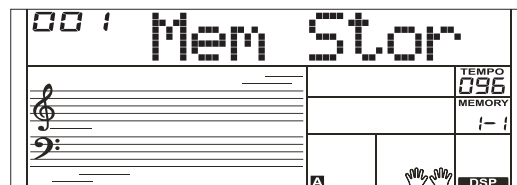
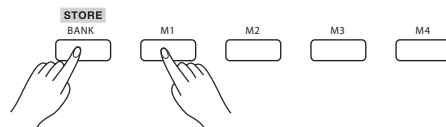

Auswählen einer Registrations-Bank

1. Drücken Sie die [BANK] -Taste. Das Display zeigt die Banknummer an.
2. Drücken Sie wiederholt die [BANK] -Taste, um eine Bank auszuwählen.

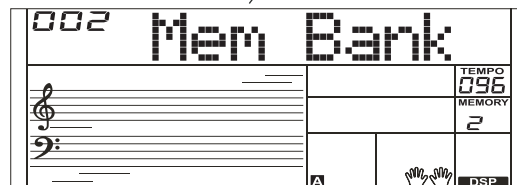

Chord Dictionary

Wenn Sie den Namen eines Akkords kennen, aber nicht wissen, wie man ihn spielt, können Sie das Akkordwörterbuch verwenden.

1. Halten Sie die Taste [CHORD DICT.] 2 Sekunden lang gedrückt, um dieses aufzurufen. Das Display zeigt den Akkordtyp und die Akkordnoten an.
2. Die Tasten über C4 (einschließlich C4) werden verwendet, um den Akkordtyp zuzuweisen. Die Tasten über C6 (einschließlich C6) werden verwendet, um den Grundton zuzuweisen. Wenn der Akkordtyp und der Grundton angegeben sind, zeigt das Display den Akkord und die Notation an.
3. Wenn Sie den richtigen Akkord im Akkordbereich der Tastatur spielen ertönt Applaus.
4. Halten Sie die Taste [CHORD DICT.] Erneut 2 Sekunden lang gedrückt, um diesen Modus zu beenden.

CHORD DICT. ↗

L / R

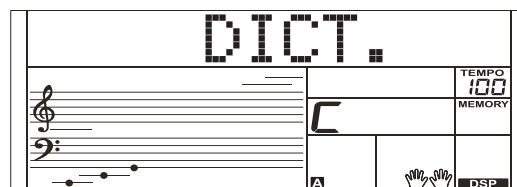
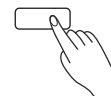

Songs Abspielen

Das Instrument verfügt über eine Vielzahl von Songs (siehe Song-List). Jeder Song kann im LESSON-Modus geübt werden.

Songs anhören

1. Drücken Sie die [SONG] -Taste, um den Song-Modus aufzurufen. Alle Songs werden im Kreis abgespielt. Drücken Sie die [SONG] -Taste erneut, um den Song anzuhalten.
2. Verwenden Sie im Song-Modus die Zifferntasten oder die Tasten [+] / [-], um einen Song auszuwählen.
3. Während der Song-Wiedergabe können Sie die Taste [START / STOP] drücken, um den Song zu Stoppen. Drücken Sie erneut, um den aktuellen Song wiederholt abzuspielen.
4. Ändern Sie mit den Tasten [TEMPO +] / [TEMPO-] das Tempo.
5. Wenn der Song gestoppt ist, drücken Sie [STYLE], [VOICE], [DUAL], [M1] - [M4], um den Song-Modus zu verlassen.

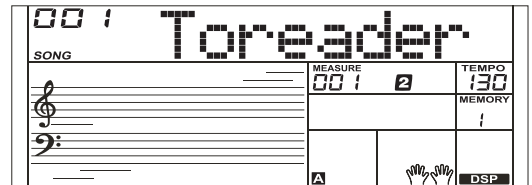
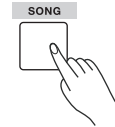

Lesson-Funktion

Das Instrument bietet 3 verschiedene Möglichkeiten zum Üben eines Songs. Diese sind Lektion 1, Lektion 2 und Lektion 3. Das Instrument bewertet Ihren Fortschritt, wenn Sie eine Lektion beendet haben.

1. Bei gestoppter Song-Wiedergabe drücken Sie zum Aufrufen der Lesson-Funktion die [LESSON] -Taste.
2. Drücken Sie die Taste [START / STOP], um die Lektion zu starten. Das Instrument zeigt Ihnen die Töne, die gespielt werden müssen.
3. Drücken Sie die Taste [START / STOP] erneut, um die Lektion zu beenden.
4. Drücken Sie im Unterrichtsmodus wiederholt die Taste [L / R], um die Übungen der linken, der rechten oder beider Hände aufzurufen.
5. Sie können eine der drei Lektionen üben.

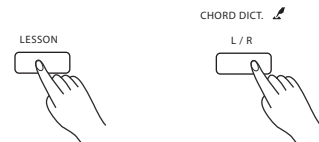

Lektion 1: Lernen Sie, den Ton zum richtigen Zeitpunkt zu spielen.

Die Tonhöhe spielt keine Rolle zum richtigen Zeitpunkt

Lektion 2: Lernen Sie, die richtige Tonhöhe zu spielen. Das Instrument fährt erst fort, wenn Sie richtig gespielt haben.

Lektion 3: Lernen Sie, die richtigen Töne zum richtigen Zeitpunkt zu spielen.

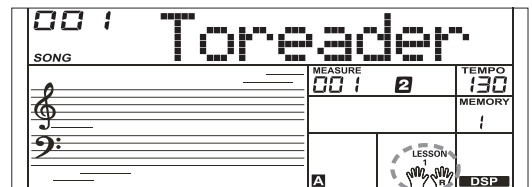

Wenn Sie eine Lektion beendet haben, bewertet das Instrument Ihre Leistung.

Folgende Bewertung erklingt:

Stufe 1: OK.

Stufe 2: Good.

Stufe 3: Very Good.

Stufe 4: Excellent.

Nach der Benotung wird der Song erneut abgespielt und Sie können erneut üben.

Aufnahme und Wiedergabe

Sie können Ihr Spiel aufzeichnen und dann wiedergeben.

1. Drücken Sie die [RECORD] -Taste, die RECORD Anzeige leuchtet auf und die Beats blinken.
2. Spielen Sie auf der Tastatur oder drücken Sie zum Starten die Taste [START / STOP] um die Aufzeichnung zu starten.
Wenn Sie die Begleitung aufnehmen möchten, schalten Sie bitte das A.B.C. ein und spielen Sie dann die Akkorde im Akkordbereich der Tastatur.
3. Drücken Sie die [RECORD] -Taste erneut, um die Aufnahme zu beenden. Die Anzeige [RECORD] erlischt.
4. Halten Sie die [PLAY] -Taste 2 Sekunden lang gedrückt, um die Aufzeichnung wiederzugeben. Die PLAY-Anzeige leuchtet auf.
5. Halten Sie die [PLAY] -Taste erneut 2 Sekunden lang gedrückt, um die Wiedergabe zu stoppen. Die PLAY-Anzeige erlischt.
6. Wenn Sie während der Aufnahme die [PLAY] -Taste drücken, wird die Aufnahme beendet und die aufgenommenen Noten werden abgespielt.

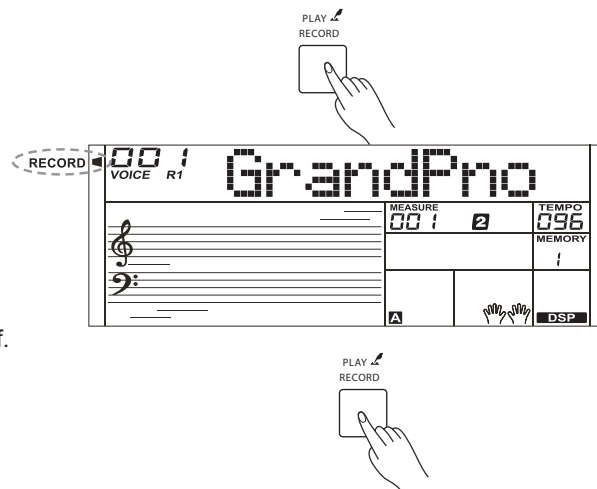

Hinweis:

Die Aufnahmedaten gehen nach dem Ausschalten verloren.

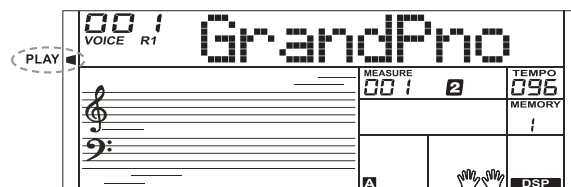

MIDI Funktion

Mit den MIDI-Funktionen können Sie Ihre musikalischen Möglichkeiten erweitern. In diesem Abschnitt erfahren Sie, was MIDI ist und was es kann und wie Sie MIDI auf Ihrem Instrument verwenden können.

Was ist MIDI?

MIDI (kurz für Musical Instrument Digital Interface) ermöglicht es elektronischen Musikinstrumenten, Computern und anderen verwandten Geräten sich zu verbinden und miteinander zu kommunizieren. MIDI überträgt Daten zur Notation, Tonhöhe und Geschwindigkeit, Steuersignale für Parameter wie Lautstärke, Vibrato, Audio-Panning usw. Das Instrument kann Steuerbefehle über MIDI an externe MIDI-Geräte ausgeben. Das Instrument kann auch eingehende MIDI-Nachrichten verarbeiten.

MIDI-Verbindung

Das Instrument ist mit einer Standard-USB-Schnittstelle ausgestattet, die es ermöglicht es an einen Computer anzuschließen. Verbinden Sie die USB-Buchse des Instruments und den USB-Anschluss eines Computers mithilfe eines Standard-USB-Kabels.

Hinweis:

Starten Sie den Computer bevor Sie das Instrument anschließen. Schalten Sie das Instrument erst ein, nachdem Sie die USB-Verbindung zum Computer hergestellt haben.

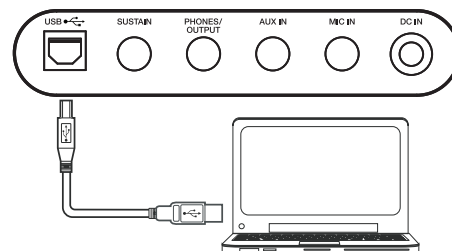

Fehlerbehebung

Problem	Possible Cause and Solution
The speakers produce a "pop" sound whenever the power is turned ON or OFF.	This is normal and is no cause for alarm.
No sound results when the keyboard is played.	1. Check if the master volume is set too low. 2. Check if headphones are plugged into the PHONES jack.
When using a mobile phone, noise is produced.	Using a mobile phone in close proximity to the instrument may produce interference. To prevent this, turn off the mobile phone or use it further away from the instrument.
The auto accompaniment does not play back even Sync is in standby condition and a key is pressed.	You may be trying to start accompaniment by playing a key in the right-hand range of the keyboard. To start the accompaniment with Sync Start, make sure to play a key in the left-hand range of the keyboard.

Technische Daten

Keyboard & Display	
Keyboard	61 Keys with Touch Response
Key Light	Yes
Touch Response	3 types, Off
Display	Multi-functional LCD
Voices	
Polyphony (max.)	64
Voices	580 preset
Layer	Left, Right1, Right2
Split	Yes
Styles	
Styles	200 preset
Style Control	Start / Stop Sync Start Intro / Ending Main A / Fill in A Main B / Fill in B Chord mode Fade in/out Accomp volume
O.T.S.	Yes
Chord Types	32
Effects	
Effects	DSP on / off
Reverb	10 types, 33 levels
Chorus	8 types, 33 levels
Performance Enhance	
Arpeggiator	Arpeggio pattern changes depending on the voice
Song & Recording	
Music Library	155 preset Music tutorial system
Sequencer	1 user song
Demo Song	155

Pitch Adjustment	
Transpose	-12 ~ +12
Octave	-2 ~ +2
Tuning	-50 ~ +50
Other Functions	
Mixer	Yes (8 tracks)
Performance Memory	8 preset banks x 4
Modulation	Yes
Metronome	0, 2 ~ 9
Tempo	5 ~ 280
Other control	Piano Mode, Chord Dict
Connections	
Interaction & Expansion	USB MIDI
Phones	1 standard stereo
Pedals	Sustain
USB	USB MIDI
Input	Standard stereo
Output	Yes (Phones jack)
Power Supply	
Power	DC 12V / 1 A
Power Off Protection	Yes
Amplifiers & Speakers	
Amplifiers	2.5W x 2
Speakers	3W x 2
Dimensions & Weight	
Abmessungen (mm)	LxBxH 946 x 316 x 101
Gewicht (kg)	4

* Alle technischen Daten und Erscheinungsbilder können ohne vorherige Ankündigung geändert werden.

Voice List

No.	English Name	LCD Name
PIANO		
1	Acoustic Grand Piano	GrandPno
2	Piano Dark	GrdPnD
3	Piano Dark 2	GrdPnD2
4	Octave Piano	OctPno
5	Octave Piano 2	OctPno2
6	Piano & Choir	Pno&Cho
7	Grand Piano / W	GrandPnW
8	Analog E.Piano	AnEPno
9	Analog E.Piano 2	AnEPno2
10	Analog E.Piano Wah	AnPnoWah
11	Bright Piano	BritPno
12	Bright Piano 2	BritPno2
13	Stereo Bright Piano	BritePnS
14	Detuned Piano	DetunPno
15	Chorus Piano	ChoPno
16	Chorus Piano 2	ChoPno2
17	Bright Piano / W	BritPnW
18	Bright Piano 2 / W	BritPnW2
19	Piano & Vibraphone	Pno&Vib
20	Electric Grand Piano	EPianoG
21	Electric Grand Piano / W	E.PianoW
22	Stereo Synth E.Piano	StSyEIPn
23	Stereo Synth E.Piano 2	StSyEPn2
24	Honky-Tonk Piano	HnkyTonk
25	Honky-Tonk Dark	HnkTonkD
26	Honky-Tonk / W	HnkyTkW
27	Honky-Tonk 2 / W	HnkyTkW2
28	E.Piano	E.Piano
29	Stereo E.Piano	EPianoS
30	50's E.Piano	50'sEP
31	E.Piano / W	EPianoW
32	E.Piano 2 / W	EPianoW2
33	E.Piano 3 / W	EPianoW3
34	E.Piano 4 / W	EPianoW4
35	E.Piano 2	E.Piano2
36	E.Piano 3	E.Piano3
37	Detuned E.P.	DetunEP
38	Detuned E.P. 2	DetunEP2
39	Harpsichord	Harpsi
40	Harpsichord / W	HarpsiW
41	Harpsichord 2 / W	HarpsiW2
42	Harpsichord Octave	HarpsiO
43	Harpsichord Octave 2	HarpsiO2
44	Harpsichord Off	HarpsiOf
45	Digital E.Piano	DigiEP
46	Digital E.Piano 2	DigiEP2
47	Clavichord	Clavi
48	Clavichord 2	Clavi2
49	Stereo Clavichord	ClaviS
50	Clavichord / W	ClaviW
51	Clavichord Wah	ClaviWa
52	Synth Clav	SynClav
CHROMATIC PERCUSSION		
53	Celesta	Celesta

54	Celesta 2	Celesta2
55	Dark Celesta	CelestD
56	Dark Celesta 2	CelestD2
57	Celesta & Sine	Cele&S in
58	Reecho Bell	ReBell
59	Reecho Bell 2	ReBell2
60	Celesta & Music Box	Cel&Mbox
61	Glockenspiel	Glocken
62	Glockenspiel & Sine	Glkn&S in
63	Children's Song	ChilSong
64	Analog Bell	AnaBell
65	Stereo Analog Bell	StAnaBel
66	Music Box	MusicBox
67	Vibraphone	Vibra
68	Vibraphone / W	VibraW
69	Vibraphone & Bell	Vibr&Bel
70	Vibraphone & Harpsichord	Vibr&Hrp
71	Marimba	Marimba
72	Marimba 2	Marimba2
73	Marimba / W	MarimbaW
74	Marimba 2 / W	MarimbW2
75	Sine Marimba	Marm&S in
76	Stereo Marimba	MarimbaS
77	Marimba & Vibraphone	Marm&Vib
78	Wood Drum	WoodDrum
79	Rotating	Rotating
80	Dual Attack	DualAtta
81	Stereo TRI	StTRI
82	Xylophone	Xylophon
83	Xylophone 2	Xylophon2
84	Tubular Bells	TubuBel
85	Tubular Bells 2	TubuBel2
86	Tubular Bells 3	TubuBel3
87	Rotate Octave	RotateOc
88	Synth Organ Staccato	SyOrSta
89	Synth Organ Staccato 2	SyOrSta2
90	Dulcimer	Dulcimer
91	Dulcimer 2	Dulcimr2
ORGAN		
92	Drawbar Organ	DrawOrg
93	Stereo Drawbar Organ	DrawOrgS
94	Soft Stereo Drawbar Organ	DrawOrgS f
95	Mellow Drawbar Organ	MellOrg
96	Bright Drawbar Organ	DrawOrgB
97	Percussive Organ	PercOrgn
98	Percussive Organ Detuned	DePerOrg
99	Rock Organ	RockOrgn
100	Rock Organ 2	RokOrgn2
101	Church Organ	ChurOrgn
102	Detuned Church Organ	DeChuOrg
103	Octave Church Organ	ChrOrgO
104	Octave Church Organ 2	ChrOrgO2
105	Finale	Finale
106	Finale 2	Finale2
107	Digital Organ	DigiOrg
108	Analog Organ	AnaOrg

Voice List

109	Analog Organ 2	AnaOrg2
110	Reed Organ	ReedOrgn
111	Reed Organ 2	RedOrgn2
112	Stereo Reed Organ	ReedOrgS
113	Accordion	Acordin
114	Accordion 2	Acordin2
115	Stereo Accordion	AcordinS
116	Harmonica	Harmnica
117	Dark Harmonica	HarmnicD
118	Tango Accordion	TangoAcD
119	Dark Tango Accordion	TangAcD
GUITAR		
120	Nylon Guitar	NylonGtr
121	Chorus Nylon Guitar	NylonGtC
122	Stereo Nylon Guitar	NylonGtS
123	Stereo Nylon Guitar 2	NylnGtS2
124	Steel Guitar	SteelGtr
125	12 String Guitar	12StrGtr
126	Detuned Steel Guitar	DetStlGt
127	Jazz. Guitar	JazzGtr
128	Clean Guitar	CleanGtr
129	Clean Guitar 2	CleanGt2
130	Stereo Clean Guitar	CleanGtS
131	Soft Clean Guitar	ClnGtSof
132	Chord Clean Guitar	ClnGtCho
133	Muted Guitar	MutedGtr
134	Muted Guitar 2	MutedGt2
135	Stereo Muted Guitar	MutedGtS
136	Chord Muted Guitar	MutGtCho
137	Overdrive Guitar	Ovrdrive
138	Dance Lead	DancLead
139	Distortion Guitar	DistGtr
140	Analog Distortion Guitar	AnDistGt
141	5Th Distortion	5ThDist
142	5Th Distortion 2	5ThDist2
143	Analog Distortion	AnaDist
144	Analog Distortion 2	AnaDist2
145	Analog Distortion Wah	AnDisWah
146	Analog Distortion Wah 2	AnDisWa2
147	Guitar Harmonics	GtrHarmo
STRINGS & ORCHESTRAL		
148	Acoustic Bass	AcoBass
149	Acoustic Bass 2	AcoBass2
150	Acoustic Bass Detuned	DetAcoBs
151	Velocity Crossfade Bass	VelCroBs
152	Jazz Style	JazzSty
153	A.Bass & Mute G.T.	ABs&MtGT
154	Finger Bass	FngrBs
155	Finger Bass 2	FngrBs2
156	Finger Bass 3	FngrBs3
157	Dark Finger Bass	FngrBsD
158	Detuned Finger Bass	DetFngBs
159	Velocity Bass	VelBass
160	Bass & Distortion Guitar	Bs&DisGt
161	Pick Bass	PickBs

162	Pick Bass 2	PickBs2
163	Pick Bass 3	PickBs3
164	Mute Pick Bass	PickBsM
165	Pick & Finger Bass	Pk&FgBs
166	Pick Bass & Clean Guitar	PBs&ClGt
167	Detuned Pick Bass	DetPkBs
168	Fretless Bass	Fretles
169	Fretless Bass 2	Fretles2
170	Fretless Bass 3	Fretles3
171	Slap Bass	SlapBas
172	Slap Bass 2	SlapBas2
173	Slap Bass 3	SlapBas3
174	Slap Bass 4	SlapBas4
175	Slap Bass 5	SlapBas5
176	Synth Bass	SynBass
177	Synth Bass 2	SynBass2
178	Synth Bass 3	SynBass3
179	Synth Bass 4	SynBass4
180	Synth Bass 5	SynBass5
STRINGS & ORCHESTRAL		
181	Violin	Violin
182	Violin 2	Violin2
183	2 Violin	2Violin
184	Viola	Viola
185	Viola 2	Viola2
186	2 Viola	2Viola
187	Cello	Cello
188	Cello 2	Cello2
189	2 Cello	2Cello
190	Contrabass	Contrbs
191	Contrabass 2	Contrbs2
192	Tremolo Strings	TremStr
193	Tremolo Strings 2	TremStr2
194	Tremolo Strings 3	TremStr3
195	Pizzicato Strings	PizzStr
196	Pizzicato Strings 2	PizzStr2
197	Pizzicato Strings 3	PizzStr3
198	Orchestral Harp	Harp
199	Orchestral Harp 2	Harp2
200	Orchestral Harp 3	Harp3
201	Stereo Harp	HarpS
202	Timpani	Timpani
203	Timpani 2	Timpani2
204	Timpani 3	Timpani3
205	Strings Ensemble	Strings
206	Strings Ensemble 2	Strings2
207	Strings Ensemble 3	Strings3
208	Boiling Life	Boiling
209	Stereo Strings	StringS
210	Stereo Strings 2	StringS2
211	Synth Strings	SynStrs
212	Synth Strings 2	SynStrs2
213	Synth Strings 3	SynStrs3
214	Stereo Synth Strings	SynStrS
215	Stereo Synth Strings 2	SynStrS2

216	Analog Orchestra	AnaOrch
217	Analog String	AnaStr
218	Analog String 2	AnaStr2
219	Slow Strings	SlowStr
220	Slow Strings 2	SlowStr2
221	Choir Aahs	ChoirAah
222	Choir Aahs 2	ChoirAh2
223	Dark Aahs	ChoAhD
224	Dark Aahs 2	ChoAhD2
225	Stereo Aahs	ChoAhS
226	Stereo Aahs 2	ChoAhS2
227	Mellow Choir Aahs	ChoAhMel
228	Aahs & SynStr	Ah&SyStr
229	Big Aahs	BigAahs
230	Analog Sound	AnaSound
231	Analog Sound 2	AnSound2
232	Analog Sound 3	AnSound3
233	Voice Ooh	VoiceOoh
234	Synth Voice	SynVoic
235	Synth Voice 2	SynVoic2
236	Stereo Synth Voice	SynVoicS
237	HK 80's	HK80's
238	Homesick	Homesick
239	Child Interest	Interest
240	Child Interest 2	Intrest2
241	Mechanical Voice	MechanVo
242	Power Voice	PoweVo
243	Child Interest Wah	InterWah
244	Orchestra Hit	OrchHit
245	Orchestra Hit Stereo	OrchHitS
246	Orchestra Hit Octave	HitOctO
BRASS		
247	Trumpet	Trumpet
248	Trumpet 2	Trumpet2
249	Dark Trumpet	TrumpetD
250	Dark Trumpet 2	TrmpetD2
251	Wah Trumpet	TrumpetW
252	Trombone	Trmbone
253	Trombone 2	Trmbone2
254	Tuba	Tuba
255	Tuba 2	Tuba2
256	Muted Trumpet	MuteTrp
257	Muted Trumpet 2	MuteTrp2
258	Horn	Horn
259	Horn 2	Horn2
260	Horn 3	Horn3
261	Stereo Synth Brass	StSyBras
262	5th Horn	5thHorn
263	Brass Ensemble	Brass
264	Majestic Unison	Unison
265	Synth Brass	SynBras
266	Synth Brass 2	SynBras2
267	Synth Brass 3	SynBras3
268	Synth Brass 4	SynBras4
269	Synth Brass 5	SynBras5
270	Sharp Brass	SharpBra

271	Analog Brass	AnaBrass
272	Analog Brass 2	AnaBras2
273	Dynamics Analog Brass	DyAnaBra
274	Octave Synth Brass	SynBrasO
REED		
275	Soprano Sax	SprnSax
276	Soprano Sax 2	SprnSax2
277	Alto Sax	AltoSax
278	Alto Sax 2	AltoSax2
279	Tenor sax	TenoSax
280	Tenor sax 2	TenoSax2
281	Baritone Sax	BariSax
282	Baritone Sax 2	BariSax2
283	Oboe	Oboe
284	Oboe 2	Oboe2
285	Sweet Oboe	SwetOboe
286	English Horn	EngHorn
287	English Horn 2	EngHorn2
288	Bassoon	Bassoon
289	Bassoon 2	Bassoon2
290	Clarinet	Clarine
291	Clarinet 2	Clarine2
PIPE		
292	Piccolo	Piccolo
293	Piccolo 2	Piccolo2
294	Flute	Flute
295	Flute 2	Flute2
296	Recorder	Recordr
297	Recorder 2	Recordr2
298	Pan Flute	PanFlut
299	Pan Flute 2	PanFlut2
300	Blown Bottle	Bottle
301	Blown Bottle 2	Bottle2
302	Shakuhachi	Shakchi
303	Shakuhachi 2	Shakchi2
304	Whistle	Whistle
305	Whistle 2	Whistle2
306	Ocarina	Ocarina
307	Ocarina 2	Ocarina2
SYNTH LEAD		
308	Square Lead	SquarLd
309	Square Lead 2	SquarLd2
310	Square Lead 3	SquarLd3
311	Analog Lead	AnaLead
312	Lead Sine	SineLead
313	Lead Sine 2	SinLead2
314	Analog Electric	AnaElect
315	Slow Square Lead	SlowLead
316	Analog Classic Lead	AnClasLd
317	Thick Square	ThickSq
318	Quint	Quint
319	Sine Solo	SineSolo
320	Pulse Lead	PulseLd
321	Pulse Lead 2	PulseLd2
322	Mellow Wind	Wind
323	80's Digital	80'sDig

Voice List

324	Classic TRI	ClassTRI
325	Stereo Analog Wind	StAnWind
326	Stereo Analog Wind 2	StAnWid2
327	Sawtooth Lead	SawLead
328	Sawtooth Lead 2	SawLead2
329	Sawtooth Lead 3	SawLead3
330	Stereo Sawtooth	SawLdS
331	Stereo Sawtooth 2	SawLdS2
332	Stereo Sawtooth 3	SawLdS3
333	Electronic Lead	ElecLead
334	Psychedelic	Psyched
335	80's Synth	80'sSyn
336	5Th Analog	5ThAna
337	5Th Analog 2	5ThAna2
338	Vitality	Vitality
339	5th Sawtooth	5thSaw
340	5th Sawtooth 2	5thSaw2
341	Comedy	Comedy
342	Comedy 2	Comedy2
343	Fazli Lead	FazliLd
344	80's Sawtooth	80'sSaw
345	Wind Chimes	WindChi
346	5Th Digital Age	5ThDigAg
347	5Th Digital Age 2	5ThDgAg2
348	5Th Square	5ThSqu
349	5Th Square 2	5ThSqu2
350	Stereo Pulse	StPulse
351	Stereo Pulse 2	StPulse2
352	Analog Signal	AnSignal
353	Analog Signal 2	AnSignl2
354	Stereo Electronic Lead	StElecLd
355	Stereo Electronic Lead 2	StEleLd2
356	Stereo Electronic Lead 3	StEleLd3
357	Stereo Electronic Lead 4	StEleLd4
358	Calliope Lead	CalipLd
359	Calliope Lead 2	CalipLd2
360	Calliope Lead 3	CalipLd3
361	Grand	Grand
362	Grand 2	Grand2
363	Octave Pad	OctPad
364	Classic Lead	ClassLD
365	Sawtooth Wah	SawWah
366	Chiff Lead	ChiffLd
367	Chiff Lead 2	ChiffLd2
368	Chiff Lead 3	ChiffLd3
369	Charang Lead	CharnLd
370	Charang Lead 2	CharnLd2
371	Fruity Lead	FruityLd
372	Fruity Lead 2	FruityLd2
373	Voice Lead	VoiceLd
374	Voice Lead 2	VoiceLd2
375	Robot	Robot
376	Robot 2	Robot2
377	Modulation Distortion	ModDist
378	Modulation Distortion 2	ModDist2

379	Control	Control
380	Vague Vocals	VagueVo
381	Singl Synth	SinglSyn
382	Analog Filter	AnaFilt
383	Analog Voice	AnaVo
384	Analog Voice 2	AnaVo2
385	Fifths Lead	FifthsLd
386	Ninja	Ninja
387	Ninja 2	Ninja2
388	Bass & Lead	Bs&Lead
389	Bass & Lead 2	Bs&Lead2
390	Bass & Lead 3	Bs&Lead3
391	Classic Synth	ClassSyn
392	Classic Synth 2	ClassSy2
393	Classic Synth 3	ClassSy3
394	Electron Impac	EleImpac
395	Elastic Across	Across
396	Single Sawtooth	SinglSaw
397	Analog Wind	AnaWind
398	Electron Saw	EleSaw
399	Boring Sine	BorSine
400	Steel Wire	SteelWir
401	Steel Wire 2	SteelWr2
402	Analog Pulse	AnaPulse
403	Happiness	Happines
404	Happiness 2	Happine2
405	Happiness 3	Happine3
406	Deformation Pulse	DefPulse
SYNTH PAD		
407	New Age Pad	NewAgPd
408	New Age Pad 2	NewAgPd2
409	New Age Pad 3	NewAgPd3
410	Rise	Rise
411	Praise	Praise
412	Intangible	Intangi
413	Warm Day	WarmDay
414	Warm Day 2	WarmDay2
415	Warm Day 3	WarmDay3
416	Dunhuang	Dunhuang
417	Free Space	FreeSpa
418	Plump Sawtooth	PlumpSaw
419	Square Wah	SquaWah
420	Double Pulse	DoubPul
421	Comedy Wah	ComeWah
422	Phase Shift	PhaShift
423	Phase Shift 2	PhaShit2
424	Warm Pad	WarmPad
425	Warm Pad 2	WarmPad2
426	Overture	Overture
427	Verve	Verve
428	Fulness Pad	FulnesPd
429	Overture Wah	OvertWah
430	Digital Age	DigitAge
431	Analog Pad	AnalPd
432	Analog Pda2	AnalPd2
433	Analog Pad 3	AnalPd3

Voice List

434	Analog Pad 4	AnalPd4
435	Analog Pad 5	AnalPd5
436	Analog Wah	AnaloWah
437	Sharp	Sharp
438	Warm Pulse	WarmPul
439	Warm Pulse 2	WarmPul2
440	Happiness Pad	HappiPd
441	Sawtooth Pad	SawPad
442	Sawtooth Pad 2	SawPad2
443	Poly Synth Pad	PlySyPd
444	Poly Synth Pad 2	PlySyPd2
445	Poly Synth Pad 3	PlySyPd3
446	Modulation Distortion Wah	ModDiWah
447	Choir Pad	ChoPad
448	Choir Pad 2	ChoPad2
449	Plush Pad	PlushPad
450	Dawn Wah	DawnWah
451	Chorus Pad Wah	ChoPdWah
452	Electric Pad	ElecPad
453	5Th PAD	5ThPad
454	Bowed Pad	BowdPad
455	Bowed Pad 2	BowdPad2
456	Bowed Pad 3	BowdPad3
457	Metallic Pad	MetalPad
458	Dream	Dream
459	Dream 2	Dream2
460	Dream 3	Dream3
461	Dpray	Dpray
462	Digital Pad	DigiPad
463	Organ Pad Wah	OrganWah
464	Pipe Organ Pad	PipOrPd
465	Scene Pad	ScenePad
466	Halo Pad	HaloPad
467	Halo Pad 2	HaloPad2
468	Background	Backgrd
469	Background 2	Backgrd2
470	Background 3	Backgrd3
471	Background 4	Backgrd4
472	Sweep Pad	SweepPad
473	Star Trek	StarTrek
474	Digital Wah	DigiWah
475	Warm Wah	WarmWah
476	Pulse Wah	PulseWah
477	Digital Distortion Wah	DiDisWah
478	Pulse	Pulse
479	Pulse 2	Pulse2
480	Pulse 3	Pulse3
SYNTH SFX		
481	Rain	Rain
482	Mysterious	Mysterio
483	Clusters of Stars	Stars
484	Additive Synthesis	AddSynth
485	Want To Go	Wanttogo
486	Additive Synth Wah	AddWah

487	Soundtrack	Soundtrk
488	Lost Garden	Garden
489	Far Away	FarAway
490	Crystal	Crystal
491	Crystal 2	Crystal2
492	Crystal 3	Crystal3
493	Drops Of Water	Water
494	Game	Game
495	Game 2	Game2
496	Fly Into Space	Fly
497	Little Funny	Funny
498	Funny Hammer	FunnyHam
499	Surface Of The Water	Surface
500	Water Drop	WaterWah
501	Atmosphere	Atmosphr
502	Clouds	Clouds
503	Clouds 2	Clouds2
504	Brightness	Bright
505	Brightness 2	Bright2
506	Life	Life
507	Life 2	Life2
508	Fresh	Fresh
509	Fresh 2	Fresh2
510	Goblins	Goblins
511	Fantasy	Fantasy
512	Space Trojan	SpaceTro
513	Ceremony	Ceremony
514	Phonism	Phonism
515	Phonism 2	Phonism2
516	Echoes	Echoes
517	Echoes 2	Echoes2
518	Empty	Empty
519	Empty 2	Empty2
520	Deformation	Deformat
521	Deformation 2	Deforma2
522	Sci-Fi	Sci-Fi
523	Sci-Fi 2	Sci-Fi2
524	WindBells	WindBell
525	WindBells 2	WindBel2
526	Artistic	Artistic
527	Artistic 2	Artisti2
528	Artistic 3	Artisti3
529	Artistic 4	Artisti4
530	Artistic 5	Artisti5
531	Digital Effect	DigitaEf
532	Abyss	Abyss
533	Abyss 2	Abyss2
534	Abyss 3	Abyss3
535	Spectrum	Spectrum
536	Spectrum 2	Spectru2
537	Spectrum 3	Spectru3
ETHNIC MISC.		
538	Sitar	Sitar
539	Sitar 2	Sitar2

540	Detuned Sitar	DetSitar
541	Banjo	Banjo
542	Banjo 2	Banjo2
543	Shamisen	Shamisen
544	Shamisen 2	Shamisen2
545	Shamisen 3	Shamisen3
546	Koto	Koto
547	Koto 2	Koto2
548	Koto 3	Koto3
549	Kalimba	Kalimba
550	Kalimba 2	Kalimba2
551	Kalimba 3	Kalimba3
552	Bagpipe	Bagpipe
553	Bagpipe 2	Bagpipe2
554	Fiddle	Fiddle
555	Fiddle 2	Fiddle2
556	Shania	Shania
557	Shania 2	Shania2
PERCUSSIVE		
558	Tinkle Bell	TnklBell
559	Agogo	Agogo
560	Steel Drums	StelDrum
561	Bass Drum	BassDrum
562	Wood Block	WoodBlok
563	Snare	Snare
564	Taiko Drum	TaikoDrm
565	Melodic Tom	MelodTom
566	Synth Drum	SynDrum
567	Dynamics jump	Dynjump
568	Reverse Cymbal	RevCymbI
SFX		
569	Guitar Fret Noise	FretNoiz
570	Breath Noise	BrthNoiz
571	Seashore	Seashore
572	Bird Tweet	Tweet
573	Telephone Ring	Telephone
574	Helicopter	Helicptr
575	Applause	Applause
576	Gunshot	Gunshot
577	Fall	Fall
SYNTH SFX		
578	Standard Drum Set	StandSet
579	Rock Drum Set	RockSet
580	Electronic Drum Set	ElecSet

Style List

No.	English Name	LCD Name
LATIN 1		
1	Cha Cha	ChaCha
2	Pop Cha Cha	P.ChaCha
3	Rhumba	Rhumba
4	Pop Rhumba	P.Rhumba
5	Bossa Nova 1	Bossa1
6	Bossa Nova 2	Bossa2
7	Tango	Tango
8	Jazz Samba	JazSamba
9	Reggae	Reggae
10	Pop Reggae	P.Reggae
DANCE 1		
11	Disco 1	Disco1
12	Disco 2	Disco2
13	Disco Funk	DiscFunk
14	Dance	Dance
15	House 1	House1
16	House 2	House2
17	Rap	Rap
18	Euro Beat	EuroBeat
19	Hip Hop	HipHop
20	Techno	Techno
BEAT & POP 1		
21	8 Beat 1	8Beat1
22	8 Beat 2	8Beat2
23	8 Beat 3	8Beat3
24	8 Beat 4	8Beat4
25	60's 8 Beat	60's8Bt
26	8 Beat Ballad	8BtBld
27	8 Beat Rock	8BtRock
28	16 Beat 1	16Beat1
29	16 Beat 2	16Beat2
30	16 Beat Pop	16BtPop
31	16 Beat Shuffle	16BtShfl
32	Ballad	Ballad
33	Slow Ballad	SlowBld
34	16 Beat Ballad	16BtBld
35	Unplugged	Unplugged
ROCK 1		
36	Rock	Rock
37	Pop Rock	PopRock
38	Fast Rock	FastRock
39	Slow Rock 1	SlwRock1
40	Slow Rock 2	SlwRock2
41	Rock & Roll	RockRoll
42	Heavy Metal	H.Metal
43	Blues Boogie	B.Boogie
44	Blues	Blues
45	Shuffle	Shuffle
46	Blues Shuffle	B.Shufle
47	Rock Shuffle	R.Shufle
48	Charleston	Charston
SOUL & FUNK 1		
49	Funky Pop	FunkyPop
50	Jazz Funk	JazzFunk

51	Cool Funky	CoolFunk
52	Soul 1	Soul1
53	Soul 2	Soul2
54	Soul Shuffle	SoulShfl
55	Soul Blues	SoulBlue
56	R & B	R&B
57	6/8 Gospel	6/8Gospl
58	Pop Groove	PopGrove
JAZZ 1		
59	Swing	Swing
60	Cool Jazz	CoolJazz
61	Pop Swing	PopSwing
62	Swing Fox	SwingFox
63	Big Band	BigBand
64	Big Band Medium	BandMedi
65	Jazz Waltz	JazWaltz
66	Ragtime	Ragtime
67	Dixieland	Dixeland
68	Quick Step	QuickStep
COUNTRY 1		
69	Country 1	Country1
70	Country 2	Country2
71	Pop Country	PopCntry
72	Country Rock	CtryRock
73	Country Folk	CtryFolk
74	3/4 Country	3/4Ctry
75	Country Waltz	C.Waltz
76	Country Shuffle	CtryShfl
77	Country Boogie	C.Boogie
78	Country Blues	C.Blues
79	Country Quick Step	CtryStep
80	Bluegrass	Bluegras
TRADITIONAL 1		
81	March 1	March1
82	March 2	March2
83	German March	G.March
84	6/8 March	6/8March
85	Polka	Polka
86	Pop Polka	PopPolka
87	Waltz	Waltz
88	Slow Waltz	SloWaltz
89	Vienna Waltz	VieWaltz
90	Musette	Musette
PIANIST 1		
91	Piano 8 Beat	Pno8Beat
92	Piano Ballad	PnoBalad
93	Piano Boogie	PnoBogie
94	Piano Jazz	PnoJazz
95	Piano Swing	PnoSwing
96	Piano Jazz Waltz	P.JWaltz
97	Piano Twist	PnoTwist
98	Piano March	PnoMarch
99	Piano 6/8 March	Pno6/8Mr
100	Piano Waltz	PnoWaltz
LATIN 2		
101	Cha Cha-2	ChaCha2
102	Pop Cha Cha-2	P.ChaCa2
103	Rhumba-2	Rhumba2
104	Pop Rhumba-2	P.Rhumb2
105	Bossa Nova 1-2	Bossa1-2

106	Bossa Nova 2-2	Bossa2-2
107	Tango-2	Tango-2
108	Jazz Samba-2	JzSamba2
109	Reggae-2	Reggae2
110	Pop Reggae-2	P.Regga2
DANCE 2		
111	Disco 1-2	Disco1-2
112	Disco 2	Disco2-2
113	Disco Funk-2	DiscoFk2
114	Dance-2	Dance-2
115	House 1-2	House1-2
116	House 2-2	House2-2
117	Rap-2	Rap-2
118	Euro Beat-2	EuropBt2
119	Hip Hop-2	HipHop-2
120	Techno-2	Techno-2
BEAT & POP 2		
121	8 Beat 1-2	8Beat1-2
122	8 Beat 2-2	8Beat2-2
123	8 Beat 3-2	8Beat3-2
124	8 Beat 4-2	8Beat4-2
125	60's 8 Beat-2	60's8Bt2
126	8 Beat Ballad-2	8BtBld-2
127	8 Beat Rock-2	8BtRck-2
128	16 Beat 1-2	16Bt1-2
129	16 Beat 2-2	16Bt2-2
130	16 Beat Pop-2	16BtPop2
131	16 Beat Shuffle-2	16BtShf2
132	Ballad-2	Ballad-2
133	Slow Ballad-2	SlwBld-2
134	16 Beat Ballad-2	16BtBld2
135	Unplugged-2	Unplug-2
ROCK 2		
136	Rock-2	Rock-2
137	Pop Rock-2	PopRck-2
138	Fast Rock-2	FastRk-2
139	Slow Rock 1-2	SlwRk1-2
140	Slow Rock 2-2	SlwRk2-2
141	Rock & Roll-2	RkRoll-2
142	Heavy Metal-2	H.Metal2
143	Blues Boogie-2	B.Bogie2
144	Blues-2	Blues-2
145	Shuffle-2	Shuffle-2
146	Blues Shuffle-2	B.Shuffl2
147	Rock Shuffle-2	R.Shuffl2
148	Charleston-2	Charstn2
SOUL & FUNK 2		
149	Funky Pop-2	FunkPop2
150	Jazz Funk-2	JazzFk-2
151	Cool Funky-2	CoolFk-2
152	Soul 1-2	Soul1-2
153	Soul 2-2	Soul2-2
154	Soul Shuffle-2	SoulShf2
155	Soul Blues-2	SoulBlu2
156	R & B-2	R&B-2
157	6/8 Gospel-2	6/8Gosp2
158	Pop Groove-2	PopGrov2
JAZZ 2		
159	Swing-2	Swing-2
160	Cool Jazz-2	CoolJz-2
161	Pop Swing-2	PopSwin2

162	Swing Fox-2	SwinFox2
163	Big Band-2	BigBand2
164	Big Band Medium-2	BandMed2
165	Jazz Waltz-2	JzWaltz2
166	Ragtime-2	Ragtime2
167	Dixieland-2	Dixland2
168	Quick Step-2	QuickSp2
COUNTRY 2		
169	Country 1-2	Cntry1- 2
170	Country 2-2	Cntry2- 2
171	Pop Country-2	PopCtry2
172	Country Rock-2	CtryRk- 2
173	Country Folk-2	CtryFok2
174	3/4 Country -2	3/4Ctry2
175	Country Waltz-2	C.Waltz2
176	Country Shuffle-2	CtryShf2
177	Country Boogie-2	C.Bogie2
178	Country Blues-2	C.Blues2
179	Country Quick Step-2	CtryStp2
180	Bluegrass-2	Bluegra2
TRADITIONAL 2		
181	March 1-2	March1- 2
182	March 2-2	March2- 2
183	German March-2	G.March2
184	6/8 March-2	6/8Marc2
185	Polka-2	Polka- 2
186	Pop Polka-2	PopPoka2
187	Waltz-2	Waltz- 2
188	Slow Waltz-2	SIWaltz2
189	Vienna Waltz-2	VIWaltz2
190	Musette-2	Musette2
PIANIST 2		
191	Piano 8 Beat-2	Pno8Bt- 2
192	Piano Ballad-2	PnoBald2
193	Piano Boogie-2	PnoBogi2
194	Piano Jazz-2	Pnojazz2
195	Piano Swing-2	PnoSwin2
196	Piano Jazz Waltz-2	PJWaltz2
197	Piano Twist-2	PnoTwis2
198	Piano March-2	PnoMarc2
199	Piano 6/8 March-2	Pno6/8M2
200	Piano Waltz-2	P.Waltz2

Song List

No.	English Name	LCD Name
CLASSIC		
1	Chanson Du Toreador	Toreador
2	Meditation	Meditati
3	Wiegenlied	WieGenli
4	A Lover's Concerto	Concerto
5	Whispering Hope	Whisper
6	From The New World	NewWorld
7	O Sole Mio	OSoleMio
8	Auf Flugeln Des Gesanges	Gesanges
9	Santa Lucia	SantaLuc
FAVORITE		
10	Deck The Halls	DeckHall
11	Old Folks At Home	OldFolks
12	Camptown Races	C.Races
13	Oh! Susanna	Susanna
14	Jeanie With The Light Brown Hair	Jeanie
15	Long Long Ago	LongAgo
16	Annie Laurie	AnnieLa
17	My Old Kentucky Home	Kentucky
18	Turkey In The Straw	TukyStaw
19	Aloha Oe	AlohaOe
20	Carry Me Back To Old Virginny	Virginny
21	The Blue-Bells Of Scotland	BlueBell
22	Joy To The World	JoyWorld
23	Jingle Bells	JingBell
24	Battle Hymne Of The Republic	BatlHyme
25	Silent Night	SltNight
26	Ode To Joy	OdeToJoy
27	My Bonnie	MyBonnie
28	La Cucaracha	Cucarach
29	Yellow Rose Of Texas	YellRose
30	The Wabash Cannon Ball	CannBall
31	Red River Valley	RedRiver
32	Dreaming Of Home And Mother	Dreaming
33	Ring Ring De Banjo	DeBanjo
34	Der Freischutz	DerFreis
35	Tales Of Hoffman	Hoffman
36	Die Forelle	Forelle
FOLK		
37	Aura Lea	AuraLea
38	When The Saints Go Marching In	Marching
39	Twinkle Twinkle Little Star	Twinkle
40	I've Been Working On The Railroad	WorkRail
41	With Games	WithGame
42	Way Home	WayHome
43	Yankee Doodle	YankeeD
44	Michael Row The Boat Ashore	RowBoat
45	Auld Lang Syne	LangSyne
46	My Darling Clementine	Clemtine
47	Little Brown Jug	BrownJug
48	The House Of The Rising Sun	RiseSun
49	Danny Boy	DannyBoy
50	El Condor Pasa	ElCondor
51	Greensleeves	Sleeves
52	Heidenroslein	Heidenro

53	Wiegenlied 2	WiegliD2
54	Her Bright Smile Haunts Me Still	HerSmile
55	Old Black Joe	BlackJoe
56	Old Dog Tray	DogTray
57	Are You Lonesome Tonight?	Lonesome
58	Arirang	Arirang
59	The Quilting Party	TheParty
60	The Colorado Trail	TheTrail
61	I'D Like To Be In Texas	InTexas
62	Shenandoah	Shenando
63	Down In The Valley	Valley
64	On Top Of Old Smoky	TopSmoky
65	Barbara Allen	Allen
66	Careless Love	CaleLove
67	Sweet Betsy From Pike	SwetPike
68	Jesse James	James
69	The Cowboy's Lament	CowboyLa
KID'S SONG		
70	Skip To My Lou	SkipMyLo
71	London Bridge Is Falling Down	Bridge
72	Home On The Range	HomeRang
73	This Old Man	OldMan
74	Polly Wolly Doodle	PlyWlyDo
75	Sippin' Cider Through A Straw	SipinCid
76	Home Sweet Home	SwetHome
77	Mary Had A Little Lamb	MaryLamb
BALLROOM		
78	Valse Brillante Op 34 #3 In F Major	ValOpFMr
79	Musette In D Major	MusetDMr
80	Blue Bird Waltz	BlueBird
PIANO & KEYBOARD		
81	Yankee Doodle (Piano)	YankeeD2
82	Kaiser Walzer	Kaiser
83	Etude On Leger Lines 2	EtudeLL2
84	From A Story Book	StoryBok
85	Hanon Piano Fingering 1	Hanon1
86	Hanon Piano Fingering 2	Hanon2
87	Hanon Piano Fingering 3	Hanon3
88	Hanon Piano Fingering 4	Hanon4
89	Hanon Piano Fingering 5	Hanon5
90	Hanon Piano Fingering 6	Hanon6
91	Hanon Piano Fingering 7	Hanon7
92	Basic Tutorial Beyer Piano 8	Beyer8
93	Basic Tutorial Beyer Piano 12	Beyer12
94	Basic Tutorial Beyer Piano 13	Beyer13
95	Basic Tutorial Beyer Piano 14	Beyer14
96	Basic Tutorial Beyer Piano 15	Beyer15
97	Basic Tutorial Beyer Piano 16	Beyer16
98	Basic Tutorial Beyer Piano 18	Beyer18
99	Basic Tutorial Beyer Piano 19	Beyer19
100	Basic Tutorial Beyer Piano 20	Beyer20
101	Cuckoo	Cuckoo
102	Basic Tutorial Beyer Piano 21	Beyer21
103	Basic Tutorial Beyer Piano 29	Beyer29
104	Butterfly	Buterfly

105	Basic Tutorial Beyer Piano 45	Beyer45
106	Christmas Eve	XmasEve
107	Basic Tutorial Beyer Piano 50	Beyer50
108	Basic Tutorial Beyer Piano 52	Beyer52
109	Basic Tutorial Beyer Piano 55	Beyer55
110	Basic Tutorial Beyer Piano 59	Beyer59
111	Beyer Eight Degrees Jump Etude	BeyrJ ump
112	Basic Tutorial Beyer Piano The Scale Of C Major	BeyerC
113	Basic Tutorial Beyer Piano 65	Beyer65
114	Basic Tutorial Beyer Piano 66	Beyer66
115	Old Folks At Home (Piano)	OldFolk2
116	Basic Tutorial Beyer Piano The Scale Of G Major	BeyerG
117	Basic Tutorial Beyer Piano 70	Beyer70
118	Basic Tutorial Beyer Piano 72	Beyer72
119	Basic Tutorial Beyer Piano 73	Beyer73
120	Basic Tutorial Beyer Piano 74	Beyer74
121	A Little Polish Dance	PolishDc
122	Larghetto	Larghetto
123	Minuet 2	Minuet2
124	Prelude	Prelude
125	Duke Aria From "The Rigoletto"	DukeAria
126	Puck	Puck
127	The Happy Farmer	HpFarmer
128	Etude	Etude
129	Dance Of The Four Swans From "Swan Lake"	SwanLake
130	Jesus Saviour Pilot Me	Jesus
131	Old Macdonald Had A Farm	OldAFarm
132	2-Part Invention No.13 In A Minor BWV 784	Invetion
133	Musette	Musette
134	Bourree	Bourree
135	Carl Czerny 599 NO92	599No92
136	Away In A Manger	AwayInAM
137	Marriage Of Figaro	Marriage
138	Angels We Have Heard On High	Angles
139	Waltz	Waltz
140	Did You Ever See A Lassie	Lassie
141	Old France	OldFranc
142	Santa Claus Is Coming To Town	SantComn
143	Minuet 3	Minuet3
144	In The Theatre	Theatre
145	Alfredo And Violetta Column Tower Duet	Alfredo
146	Als Die Alte Mutter Mich Noch lehrte Singen	Mutter
147	At The Ball	AtBall
148	Dancing Raindrops	Raindrop
149	Comin'Round The Mountain	Mountain
150	Song Of The Brook	S ofBrook
151	Cotton-pickin' Fingers	CtnPFngs
152	Menuett G Dur 3	MenuettG
153	Knight	Knight
154	Gavotte	Gavotte
155	The Angels Singing	Singing

MIDI Implementation Chart

Function		Transmitted	Recognized	Remarks
Basic Channel	Default	1ch	ALL	
	Changed	x	x	
Mode	Default	x	1	
	Messages	x	x	
	Altered	*****	x	
Note Number	Note	12-114	0-127	
	:True voice	*****	0-127	
Velocity	Note on	o 9nH,V=1-127	o 9nH,V=1-127	
	Note off	x (9nH,V=0)	o(9nH,V=0; 8nH,V=0-127)	
After Touch	key's	x	x	
	Ch's	x	x	
Pitch Bend		o	o	
Control Change	0	o	o	Bank Select
	1	x	o	Modulation
	5	x	x	Portamento Time
	6	x	o	Data Entry
	7	x	o	Volume
	10	x	o	Pan
	11	x	o	Expression
	64	o	o	Sustain Pedal
	65	x	x	Portamento ON/OFF
	66	x	o	Sostenuto Pedal
	67	x	o	Soft Pedal
	80	x	o	Reverb Program
	81	x	o	Chorus Program
	91	x	o	Reverb Level
	93	x	o	Chorus Level
	120	x	o	All Sound Off
	121	x	o	Reset All Controllers
123	o	o	All Notes Off	
Program Change	:true	*****	0-127	
System Exclusive		x	o	
System Common	:SongPosition	x	x	
	:Song Select	x	x	
	:Tune	x	x	
System Real Time	:Clock	x	x	
	:Commands	x	x	
Aux Messages	:LOCAL ON/OFF	x	x	
	:All Notes Off	o	o	
	:Active sense	x	o	
	:Reset	x	o	
Notes:				

- Mode 1: OMNI ON, POLY
- Mode 2: OMNI ON MONO

- Mode 3: OMNI OFF, POLY
- Mode 4: OMNI OFF, MONO

- x: NO
- o: YES

WEEE-Erklärung Entsorgung

Ihr Produkt wurde mit hochwertigen Materialien und Komponenten entworfen und hergestellt, die recycelbar sind und wiederverwendet werden können.
Dieses Symbol bedeutet, dass elektrische und elektronische Geräte am Ende ihrer Nutzungsdauer vom Hausmüll getrennt entsorgt werden müssen.
Bitte entsorgen Sie dieses Gerät bei Ihrer örtlichen kommunalen Sammelstelle oder im Recycling Center.
Bitte helfen Sie mit, die Umwelt, in der wir leben, zu erhalten.

Technische Änderungen und Änderungen im Erscheinungsbild vorbehalten.
Alle Angaben entsprechen dem Stand bei Drucklegung.
Für die Richtigkeit und Vollständigkeit der enthaltenen Beschreibungen, Abbildungen und Angaben übernimmt Musikhaus Kirstein GmbH keinerlei Gewähr.
Abgebildete Farben und Spezifikationen können geringfügig vom Produkt abweichen.
Musikhaus Kirstein GmbH - Produkte sind nur über autorisierte Händler erhältlich.
Distributoren und Händler sind keine Handlungsbevollmächtigten von Musikhaus Kirstein GmbH und haben keinerlei Befugnis, die Musikhaus Kirstein GmbH in irgendeiner Weise, sei es ausdrücklich oder durch schlüssiges Handeln, rechtlich zu binden.
Diese Bedienungsanleitung ist urheberrechtlich geschützt.
Jede Vervielfältigung, bzw. jeder Nachdruck, auch auszugsweise, und jede Wiedergabe der Abbildungen, auch in verändertem Zustand, ist nur mit schriftlicher Zustimmung der Firma Musikhaus Kirstein GmbH gestattet.



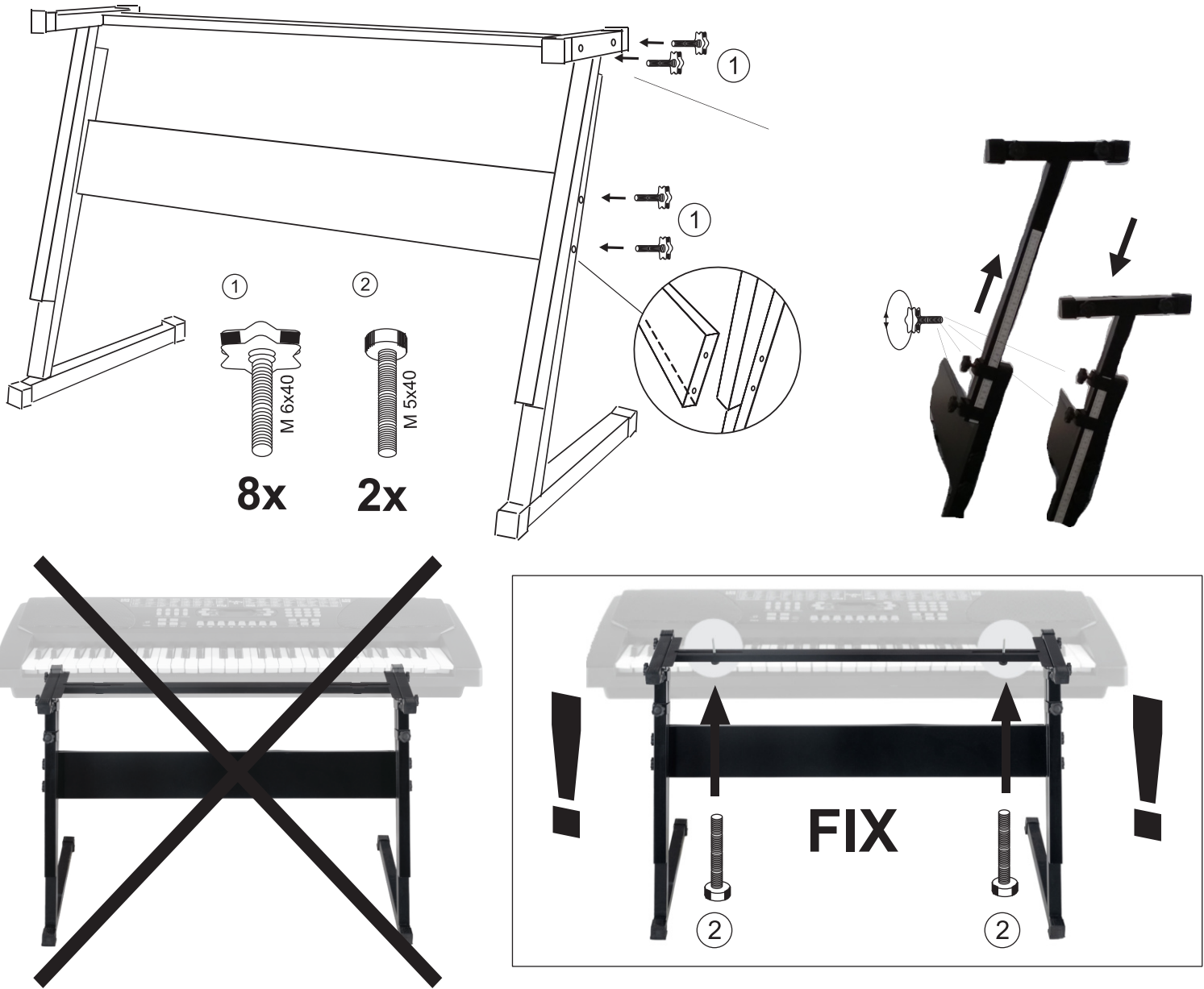

VORSICHTSMASSNAHMEN (BITTE SORGFÄLTIG DURCHLESEN) Kinder sollten beaufsichtigt werden, um sicherzustellen, dass sie dieses Produkt nicht als Spielzeug verwenden. Lassen Sie Kinder niemals unbeaufsichtigt mit dem Verpackungsmaterial spielen. Warnhinweise: Stellen Sie das Produkt stets auf eine geeignete Oberfläche ab, um ein Wackeln oder Umfallen zu verhindern. Vorsichtsmaßnahmen: Um Schäden am Produkt zu vermeiden, stellen Sie es nicht an Plätze mit hohen Temperaturen oder viel Staub, stellen Sie es nicht direkt neben eine Klimaanlage und vermeiden Sie direkte Sonneneinstrahlung. Wenden Sie im Umgang mit dem Produkt keinerlei Gewalt an und stellen Sie keine zu schweren Gegenstände darauf. Ort: Setzen Sie das Produkt nicht den folgenden Bedingungen aus, um Verformungen, Verfärbungen oder größere Schäden zu vermeiden: Direktes Sonnenlicht, extreme Temperatur oder Luftfeuchtigkeit, übermäßig staubiger oder schmutziger Ort, starke Vibrationen oder Stöße. Reinigung: Reinigen Sie das Produkt nur mit einem weichen, trockenen Tuch. Verwenden Sie keine Farbverdünner, Lösungsmittel, Reinigungsflüssigkeiten oder chemisch imprägnierte Wischtücher. Handhabung: Üben Sie keine übermäßige Kraft auf Bedienelemente wie z.B. Schalter, Knöpfe, Tasten aus. Technische Änderungen und Änderungen im Erscheinungsbild sind vorbehalten. Alle Angaben entsprechen dem Stand bei Drucklegung. Für die Richtigkeit und Vollständigkeit der enthaltenen Beschreibungen, Abbildungen und Angaben übernimmt Musikhaus Kirstein GmbH keinerlei Gewähr. Abgebildete Farben und Spezifikationen können geringfügig vom Produkt abweichen. Musikhaus Kirstein GmbH - Produkte sind nur über autorisierte Händler erhältlich. Distributoren und Händler sind keine Handlungsbevollmächtigten von Musikhaus Kirstein GmbH und haben keinerlei Befugnis, die Musikhaus Kirstein GmbH in irgendeiner Weise, sei es ausdrücklich oder durch schlüssiges Handeln, rechtlich zu binden. Diese Bedienungsanleitung ist urheberrechtlich geschützt. Jede Vervielfältigung, bzw. jeder Nachdruck, auch auszugsweise, und jede Wiedergabe der Abbildungen, auch in verändertem Zustand, ist nur mit schriftlicher Zustimmung der Firma Musikhaus Kirstein GmbH gestattet.

PRECAUTIONS (PLEASE READ CAREFULLY) Children should be supervised to ensure that they do not use this product as a toy. Never let children play with the packaging material unsupervised. Warning: Always place the product on a suitable surface to prevent it from wobbling or falling over. Precautions: To avoid damage to the product, do not place it in places with high temperatures or a lot of dust, do not place it directly next to an air conditioner and avoid direct sunlight. Do not use force when handling the product and do not place objects that are too heavy on it. Location Do not expose the product to the following conditions to avoid warping, discoloration, or major damage: direct sunlight, extreme temperature or humidity, excessively dusty or dirty location, strong vibration or shock. Cleaning: Only clean the product with a soft, dry cloth. Do not use paint thinners, solvents, cleaning fluids, or chemically impregnated wipes. Handling: Do not exert excessive force on controls such as Switches, buttons, buttons off. Technical changes and changes in appearance are reserved. All information corresponds to the status at the time of printing. Musikhaus Kirstein GmbH assumes no liability for the correctness and completeness of the descriptions, illustrations and information contained. Shown colors and specifications may differ slightly from the product. Musikhaus Kirstein GmbH - Products are only available through authorized dealers. Distributors and dealers are not authorized representatives of Musikhaus Kirstein GmbH and have no authority to bind Musikhaus Kirstein GmbH legally in any way, be it expressly or through coherent action. This manual is protected by copyright. Any duplication or reprint, even in part, and any reproduction of the images, even in a modified state, is only permitted with the written consent of Musikhaus Kirstein GmbH.