



KH-10

VORSICHTSMASSNAHMEN (BITTE SORGFÄLTIG DURCHLESEN). Kinder sollten beaufsichtigt werden, um sicherzustellen, dass sie dieses Produkt nicht als Spielzeug verwenden. Lassen Sie Kinder niemals unbeaufsichtigt mit dem Verpackungsmaterial spielen. Warnhinweise: Lesen Sie diese Anweisungen und bewahren Sie diese Anleitung auf. Verwenden Sie dieses Gerät nicht im Wasser. Vorsichtsmaßnahmen: Um Schäden am Produkt zu vermeiden, bringen Sie es nicht an Plätze mit hohen Temperaturen oder viel Staub, sehr niedriger oder hoher Luftfeuchtigkeit, legen Sie es nicht direkt neben eine Klimaanlage und vermeiden Sie direkte Sonneneinstrahlung. Wenden Sie im Umgang mit dem Produkt keinerlei Gewalt an. Ort: Setzen Sie das Produkt nicht den folgenden Bedingungen aus, um Verformungen, Verfärbungen oder größere Schäden zu vermeiden: Direktes Sonnenlicht, extreme Temperatur oder Luftfeuchtigkeit, übermäßig staubiger oder schmutziger Ort. Reinigung: Reinigen Sie das Produkt nur mit einem weichen, trockenen Tuch. Verwenden Sie keine Farbverdünner, Lösungsmittel, Reinigungsflüssigkeiten oder chemisch imprägnierte Wischtücher. Technische Änderungen und Änderungen im Erscheinungsbild sind vorbehalten. Alle Angaben entsprechen dem Stand bei Drucklegung. Für die Richtigkeit und Vollständigkeit der enthaltenen Beschreibungen, Abbildungen und Angaben übernimmt Musikhaus Kirstein GmbH keinerlei Gewähr. Abgebildete Farben und Spezifikationen können geringfügig vom Produkt abweichen. Musikhaus Kirstein GmbH - Produkte sind nur über autorisierte Händler erhältlich. Distributoren und Händler sind keine Handlungsbevollmächtigten von Musikhaus Kirstein GmbH und haben keinerlei Befugnis, die Musikhaus Kirstein GmbH in irgendeiner Weise, sei es ausdrücklich oder durch schlüssiges Handeln, rechtlich zu binden. Diese Bedienungsanleitung ist urheberrechtlich geschützt. Jede Vervielfältigung, bzw. jeder Nachdruck, auch auszugsweise, und jede Wiedergabe der Abbildungen, auch in verändertem Zustand, ist nur mit schriftlicher Zustimmung der Firma Musikhaus Kirstein GmbH gestattet.

WARNUNG: Achten Sie auf eine angemessene Lautstärke! Hören mit zu hohem Lautstärkepegel kann Ihr Gehör dauerhaft schädigen!



FUNKTION UND HANDHABUNG Der Kopfhörer kann mit allen handelsüblichen Abspielgeräten, wie CD-Playern, Stereoanlagen, mobilen Musik-Playern verwendet werden, welche über einen Kopfhörerausgang mit 3,5mm Stereo-Klinke verfügen. Sollte Ihre Soundquelle mit einem Kopfhörerausgang mit 6,3mm Stereo-Klinke ausgestattet sein, nutzen Sie den mitgelieferten Adapter (6,3mm zu 3,5mm Stereoklinkenbuchse).

WARTUNG: Ihr Gerät erfordert keine besondere Wartung. Wenden Sie sich im Falle einer Fehlfunktion an ein zugelassenes Servicecenter oder direkt an den Hersteller.

REINIGUNG: Verwenden Sie zur Reinigung ein fusselfreies, trockenes oder nur leicht angefeuchtetes Tuch.

TECHNISCHE DATEN: System: dynamischer Kopfhörer Stereo, Nennimpedanz: 32Ohm +/- 10%, Frequenzbereich: 20-20000Hz, Empfindlichkeit: 103dB S.P.L. bei 1kHz +/- 2%

WEEE-Erklärung (Waste of Electrical and Electronic Equipment) Ihr Produkt wurde unter Verwendung hochwertiger Materialien und Komponenten entwickelt und hergestellt, die recycelbar und wiederverwendbar sind. Dieses Symbol bedeutet, dass elektrische und elektronische Geräte am Ende ihrer Lebensdauer vom Hausmüll getrennt entsorgt werden müssen. Bitte entsorgen Sie dieses Gerät bei Ihrer örtlichen kommunalen Sammelstelle oder im Recycling-Center. Bitte helfen Sie mit, die Umwelt zu schützen, in der wir alle leben.



Musikhaus Kirstein GmbH, Bernbeurener Strasse 11, 86956 Schongau, Germany, [Tel:08861-909494-0](tel:08861-909494-0), info@kirstein.de



KH-10

PRECAUTIONS (PLEASE READ CAREFULLY). Children should be supervised to ensure that they do not use this product as a toy. Never allow children to play with the packaging material unsupervised. Warnings: Read these instructions and keep these instructions in a safe place. Do not use this appliance in water. Precautions: To avoid damage to the product, do not place it in places with high temperatures or a lot of dust, very low or high humidity, do not place it directly next to an air conditioner and avoid direct sunlight. Do not use force when handling the product. Location: Do not expose the product to the following conditions to avoid deformation, discoloration or major damage: Direct sunlight, extreme temperature or humidity, excessively dusty or dirty place. Cleaning: Only clean the product with a soft, dry cloth. Do not use paint thinners, solvents, cleaning fluids or chemically impregnated wiping cloths. We reserve the right to make technical changes and changes in appearance. All information is correct at the time of printing. Musikhaus Kirstein GmbH accepts no liability for the accuracy and completeness of the descriptions, illustrations and information contained herein. Colors and specifications shown may differ slightly from the product. Musikhaus Kirstein GmbH products are only available through authorized dealers. Distributors and dealers are not authorized agents of Musikhaus Kirstein GmbH and have no authority to legally bind Musikhaus Kirstein GmbH in any way, whether expressly or by implication. These operating instructions are protected by copyright. Any duplication or reprinting, even in part, and any reproduction of the illustrations, even in modified form, is only permitted with the written consent of Musikhaus Kirstein GmbH.

WARNING: Ensure an appropriate volume level! Listening at too high a volume level can permanently damage your hearing!



FUNCTION AND HANDLING The headphones can be used with all commercially available playback devices such as CD players, stereo systems and mobile music players that have a headphone output with a 3.5mm stereo jack. If your sound source is equipped with a headphone output with a 6.3 mm stereo jack, use the supplied adapter (6.3 mm to 3.5 mm stereo jack).

MAINTENANCE: Your appliance does not require any special maintenance. In the event of a malfunction, contact an approved service center or the manufacturer directly.

CLEANING: Use a lint-free, dry or slightly damp cloth for cleaning.

TECHNICAL DATA: System: dynamic stereo headphones, nominal impedance: 32Ohm +/- 10%, frequency range: 20-20000Hz, sensitivity: 103dB S.P.L. at 1kHz +/- 2%

WEEE declaration (Waste of Electrical and Electronic Equipment) Your product has been developed and manufactured using high-quality materials and components that are recyclable and reusable. This symbol means that electrical and electronic equipment must be disposed of separately from household waste at the end of its life. Please dispose of this appliance at your local municipal collection point or recycling center. Please help to protect the environment in which we all live.





X-Keyboardständer einstrebig

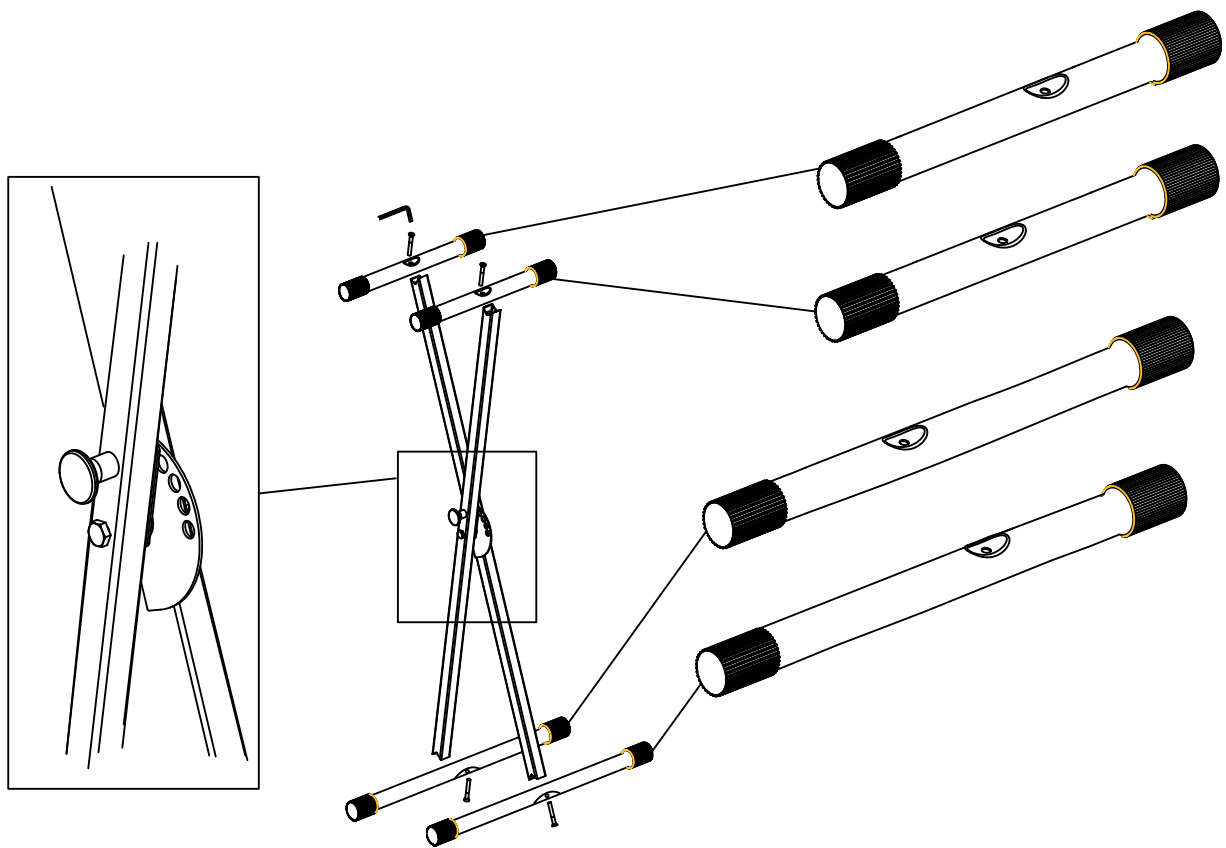

 **KIRSTEIN.de**
We love music!

Musikhaus Kirstein GmbH
Bernbeurener Str. 11
86956 Schongau
www.kirstein.de

Art. 00009812 /00062730
Version 10/2019

LK-S450 Casiotone

BEDIENUNGSANLEITUNG



Vorbereiten zum Spielen



Vorbereiten der Stromversorgung



Anschließen von Kopfhörern (Option)



Anschließen eines Pedals (Option)



Wählen einer Musikinstrument-Klangfarbe



Ändern der Tonhöhe in Halbtönen (Transponieren)

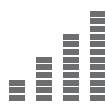

Feinstimmen (Tuning)



Halten von Noten nach dem Freigeben der Tastaturtasten



Speichern und Abrufen eines Setups (MY SETUP)



Abspielen eines vorinstallierten Songs



Singen mit Karaoke



Spielen von Songs in Lektionen lernen



Verbinden mit einem Smartgerät (APP-Funktion)



Konfigurieren von Einstellungen



Störungsbeseitigung

Mitgeliefertes und optionales Zubehör

Verwenden Sie ausschließlich das für dieses Digital-Keyboards angegebene Zubehör. Bei Verwendung von nicht zulässigem Zubehör besteht Brand-, Stromschlag- und Verletzungsgefahr.



- Näheres über separat für dieses Produkt erhältliches Zubehör finden Sie im CASIO Katalog, der beim Fachhändler sowie über die CASIO Website verfügbar ist.
<https://support.casio.com/global/de/emi/manual/LK-S450/>



■ Über Musiknoten-Daten

Von der CASIO Website können Sie Musiknoten-Daten als PDF-Datei herunterladen. Sie können die Musiknoten dann auf Ihrem Smartgerät betrachten. Vom Inhaltsverzeichnis der PDF-Datei können Sie direkt zu den jeweils benötigten Musiknoten springen.

<https://support.casio.com/global/de/emi/manual/LK-S450/>



- Eine Vervielfältigung des Inhalts dieser Bedienungsanleitung, vollständig oder teilweise, ist untersagt. Eine von CASIO nicht genehmigte Verwendung von Inhalten dieser Bedienungsanleitung für andere Zwecke als den eigenen persönlichen Gebrauch ist durch das Urheberrecht untersagt.
- CASIO IST NICHT HAFTBAR FÜR ETWAIGE SCHÄDEN (EINSCHLIESSLICH, ABER NICHT BEGRENZT AUF, SCHÄDEN DURCH GEWINNAUSFALL, GESCHÄFTSUNTERBRECHUNGEN ODER DEN VERLUST VON INFORMATIONEN), DIE SICH AUS DER BENUTZUNG ODER NICHTBENUTZBARKEIT DIESER BEDIENUNGSANLEITUNG ODER DES PRODUKTS ERGEBEN KÖNNTEN, AUCH WENN CASIO AUF DIE MÖGLICHKEIT SOLCHER SCHÄDEN HINGEWIESEN WORDEN IST.
- Änderungen am Inhalt dieser Bedienungsanleitung bleiben ohne vorausgehende Ankündigung vorbehalten.
- Das tatsächliche Aussehen des Produkts kann vom Aussehen in den Illustrationen in dieser Bedienungsanleitung abweichen.
- In dieser Bedienungsanleitung genannte Firmen- und Produktnamen sind eventuell eingetragene Marken anderer Firmen.

Inhalt

Allgemeine Anleitung	DE-6
Vorbereiten zum Spielen	DE-8
Vorbereiten der Stromversorgung	DE-8
Anbringen des Notenhalters	DE-12
Anschließen von Kopfhörern (Option)	DE-12
Anschließen eines Pedals (Option)	DE-13
Anschließen eines handelsüblichen Mikrofons	DE-13
Anschließen des Funkadapters für MIDI & Audio (Option)	DE-14
Anbringen eines Gurts (im Fachhandel erhältlich)	DE-15
Für alle Modi geltende Bedienung	DE-16
Anzeigeinhalte im Display	DE-16
Startanzeige	DE-17
5 Tasten	DE-17
Ändern der Andrückzeit für Gedrückthalten	DE-18
Bedienung mit dem Rad	DE-20
Wählen einer Funktion in einem Menü	DE-20
Deaktivieren der Leuchttastenfunktion	DE-21
Eingeben von Zeichen	DE-22
Spielen auf dem Keyboard	DE-25
Ein- oder Ausschalten des Stroms	DE-25
Einstellen des Lautstärkepegels	DE-28
Benutzen des Metronoms	DE-29
Ändern der Tiefe des Mikrofonhalls (MIC Reverb)	DE-33
Anhören von Demostücken	DE-34
Steuern des Klangs einer Performance	DE-35
Wählen einer Musikinstrument-Klangfarbe	DE-35
Spielen mit Anschlagdynamik	DE-36
Benutzen eines Pedals	DE-38
Halten von Noten nach dem Freigeben der Tastaturtasten	DE-40
Spielen mit Hall	DE-42
Zugeben des Chorus-Effekts zu einer Klangfarbe	DE-45
Spielen mit räumlicherem Klang (Surround)	DE-46
Mischen von Klängen und Aufteilen der Tastatur	DE-47
Ändern der Lautstärkebalance zwischen Tastatur- und Rhythmus-Wiedergabe (Balance)	DE-52
Ändern der Tonhöhe in Oktavschritten (Oktavverschiebung)	DE-53
Ändern der Tonhöhe in Halbtonschritten (Transponieren)	DE-55
Feinstimmen (Tuning)	DE-56
Ändern der Keyboard-Skalenstimmung	DE-57
Benutzen des Equalizers	DE-62

Speichern und Abrufen eines Setups (MY SETUP)	DE-63
Abspeichern in MY SETUP	DE-63
Abrufen eines MY SETUP	DE-66
Aktivieren des MY SETUP-Abrufs beim Einschalten	DE-67
Umbenennen eines MY SETUP	DE-68
Löschen eines MY SETUP	DE-69
Abspielen eines vorinstallierten Songs	DE-71
Songs	DE-71
Benutzen der SONG-Funktion	DE-71
Abspielen von Songs	DE-71
Anpassen der Klangfarben von Keyboard und Song (Tone Sync)	DE-77
Üben eines Song-Parts (Part aus)	DE-78
Wiedergeben einer mit dem Song synchronen Zählung	DE-79
Songauswahl vergrößern (Anwendersongs)	DE-80
Singen mit Karaoke	DE-82
Mitsingen zu einem Song über Mikrofon.	DE-82
Anweisen eines Kanals für einen SMF-Anwendersong-Karaokepart	DE-85
Spiele von Songs in Lektionen lernen	DE-86
Benutzen der LESSON-Funktion	DE-86
EASY-Modus.	DE-87
Schrittweises Absolvieren einer Lektion	DE-89
Im Challenge-Modus die Ergebnisse kontrollieren	DE-92
Loopen eines Songabschnitts als Lektion (Looping-Lektion)	DE-93
Deaktivieren der Fingersatz-Ansage in den Lektionen	DE-94
Deaktivieren der Notenklang-Führung	DE-95
Deaktivieren der Leistungsbewertung.	DE-96

Wiedergabe mit Rhythmus-Backing	DE-97
Rhythmus	DE-97
Benutzen der Rhythmen	DE-97
Spielen eines Rhythmus	DE-98
Verwenden von empfohlenen Rhythmus-Einstellungen (One-Touch-Presets)	DE-102
Einstellen des Tempos durch Antippen (Tap Tempo)	DE-102
Starten eines Rhythmus durch Eintippen des Tempos	DE-103
Ändern des Rhythmusmusters	DE-104
Einfügen einer Fill-In-Phrase	DE-107
Anschlagen eines Akkords zum Spielen einer Rhythmus-Begleitung	DE-108
Starten der Rhythmuswiedergabe auf Spielen eines Akkords (Synchrostart)	DE-112
Einstellen für automatisches Stoppen der Rhythmuswiedergabe bei Stoppen der Akkordwiedergabe (Synchrostop)	DE-113
Ändern der Steuermethode für von Rhythmusmuster und Fill-In	DE-114
Deaktivieren der automatischen Einstellung von Tempo und Muster, wenn ein Rhythmus gewählt ist	DE-117
Erhöhen der Zahl der Rhythmen (Anwenderrhythmen)	DE-118
Nachsehen von Akkorden (Akkordbuch)	DE-119
Aufnahmen des eigenen Spiels auf dem Keyboard	DE-122
Easy Recording einer Keyboard-Performance	DE-123
Löschen einer Easy-Recording-Aufnahme	DE-128
Overdub-Aufnahme (Multi-Track-Aufnahme)	DE-129
Kopieren einer Klangaufnahme oder Rhythmusaufnahme als Multi-Track-Aufnahme	DE-131
Stummschalten einer Spur einer Multi-Track-Aufnahme	DE-132
Einstellen von Lautstärkepegel und Pan der einzelnen Spuren einer Multi-Track-Aufnahme (Mixing)	DE-134
Kopieren einer Multi-Track-Aufnahme	DE-136
Löschen von einer oder mehreren Multi-Track-Aufnahmen im Speicher	DE-138
Kopieren der Solo-Spur einer Multi-Track-Aufnahme	DE-139
Löschen einer Spur einer Multi-Track-Aufnahme	DE-140
Anpassen der Startanzeige (Startanzeige-Anpassung)	DE-142
Ändern des Grunddisplays	DE-143
Getrenntes Ändern der Funktionen der 5 Tasten	DE-144
Vermeiden von Wiedergabestopps beim Drücken von HOME (PANIC-Funktion)	DE-145
Konfigurieren von Einstellungen	DE-146
Einstellvorgänge	DE-146
Liste der Einstellpunkte	DE-147
Verwenden eines USB-Flash-Drives	DE-151
Anschließen und Entfernen eines USB-Flash-Drives vom Digital-Keyboard	DE-152
Formatieren eines USB-Flash-Drives	DE-153
USB-Flash-Drive-Bedienung	DE-155

Verbinden mit externen Geräten	DE-163
Verbinden mit einem Smartgerät (APP-Funktion)	DE-163
Anschließen an einen Computer und Verwenden von MIDI	DE-166
Verbinden mit einem Audiogerät über ein Kabel.	DE-168
Wiedergeben eines Bluetooth Audio-fähigen Geräts (Bluetooth Audio-Kopplung).	DE-170
Löschen der Kopplungsregistrierung des Bluetooth Audio-fähigen Geräts	DE-173
Verbinden mit einem Bluetooth MIDI-fähigen Gerät	DE-175
Ausschalten von Bluetooth	DE-176
Referenz	DE-177
Störungsbeseitigung	DE-177
Fehleranzeigen	DE-180
Technische Daten des Produkts	DE-182
Songliste	DE-185
Liste der Klangfarben	DE-187
Liste der Rhythmen	DE-200
Drum-Zuweisungsliste.	DE-203
Versatile-Klangfarben-Übersicht	DE-208
5-Tasten-Funktionsliste für Startanzeige-Anpassung	DE-210
Leitfaden zur Eingabe von Akkorden	DE-212
Akkordtabelle	DE-214
MIDI Implementation Chart	

■ Rückseite

USB TO HOST-Port [DE-163](#)

USB TO DEVICE -Port [DE-14](#)

Stromanschluss (**DC 9.5V**) [DE-8](#)

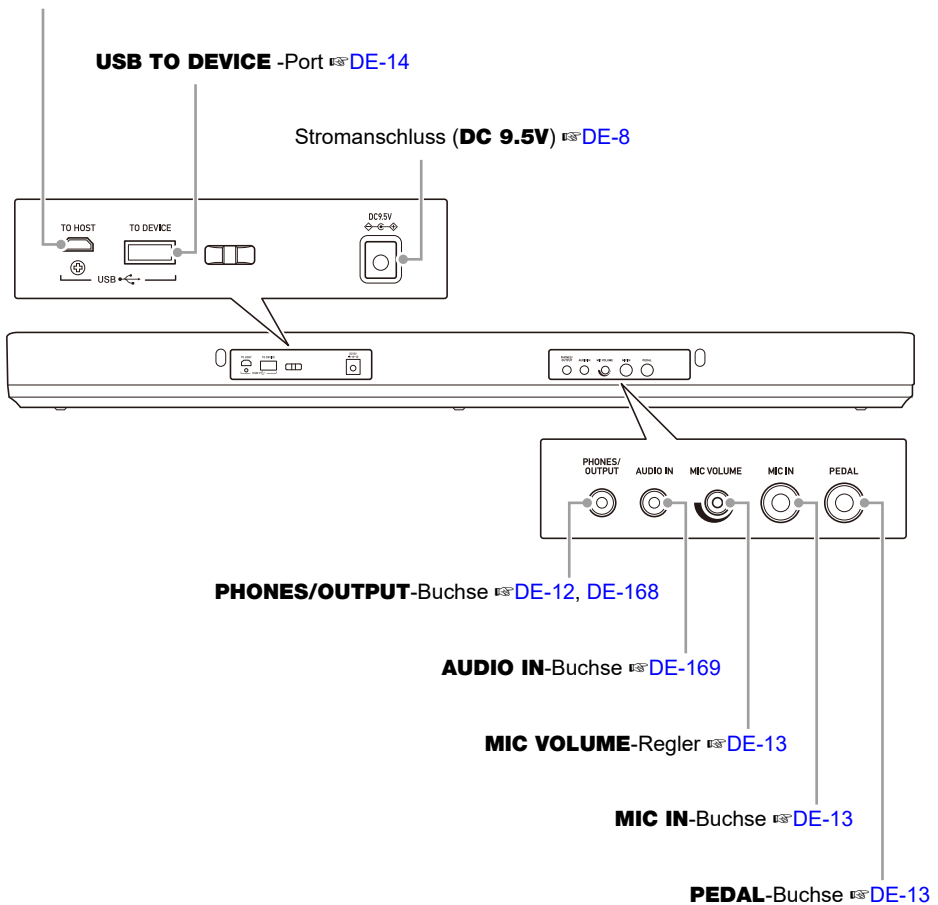

- Die Nummern rechts vom Symbol  sind die Nummern von Referenzseiten.

Vorbereiten zum Spielen

Vorbereiten der Stromversorgung

Die Stromversorgung ist sowohl per Netzadapter als auch über Batterien möglich, es wird aber empfohlen, im Normalfall einen Netzadapter zu verwenden.

Benutzen des Netzadapters

Verwenden Sie ausschließlich den für dieses Digital-Keyboard vorgeschriebenen Netzadapter (JEITA-Norm mit vereinheitlichter Steckerpolarität). Der Gebrauch eines anderen Netzadapters könnte einen Defekt verursachen.

Netzadaptertyp: AD-E95100L (Stecker nach JEITA-Standard)

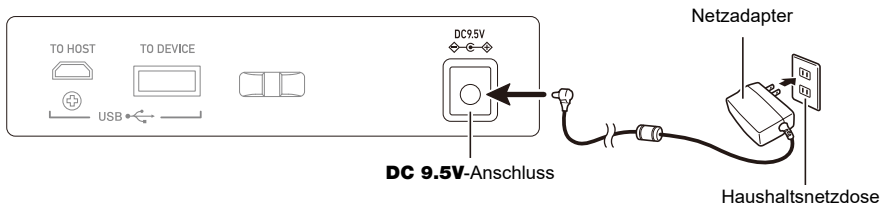

! WICHTIG!

- Schalten Sie das Digital-Keyboard unbedingt aus, bevor Sie den Netzadapter anschließen oder abtrennen.
- Nach langem Gebrauch wird der Netzadapter fühlbar warm. Dies ist normal und kein Hinweis auf ein Funktionsproblem.
- Um einem Drahtbruch vorzubeugen, sorgen Sie bitte dafür, dass keine Lasten jedweder Art auf das Netzkabel gestellt werden.

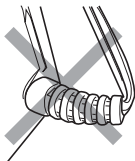

Nicht verbiegen

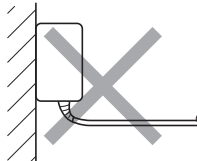

Nicht ziehen

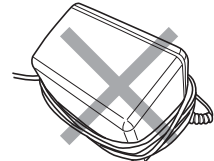

Nicht umwickeln

- Stecken Sie auf keinen Fall metallische Objekte, Stifte oder irgendwelche anderen Objekte in den **DC 9.5V**-Anschluss des Produkts. Dies könnte einen Unfall zur Folge haben.

Stromversorgung mit Batterien

! WICHTIG!

- Schalten Sie das Gerät unbedingt aus, bevor Sie die Batterien einlegen.
- Verwenden Sie handelsübliche Alkalibatterien Größe AA oder aufladbare Nickel-Metallhydrid-Batterien Größe AA.
- Bei niedrig gewordenem Batteriestand können Betriebsprobleme auftreten. Ersetzen Sie in solchen Fällen die Batterien durch neue. Falls Sie aufladbare Batterien verwenden, laden Sie diese bitte auf.

■ Batterien

Bitte beachten Sie bei der Benutzung von aufladbaren Batterien die nachstehenden Vorsichtsmaßnahmen.

- Verwenden Sie aufladbare eneloop-Batterien Größe AA von Panasonic Group. Verwenden Sie keine Batterien eines anderen Typs.
- Verwenden Sie zum Laden von Batterien ausschließlich das dafür angegebene Ladegerät.
- Zum Laden von aufladbaren Batterien müssen diese aus dem Produkt entnommen werden.
- Für Näheres über die Verwendung von eneloop-Batterien und des dafür vorgeschriebenen Ladegeräts lesen Sie bitte die jeweilige Benutzerdokumentation einschließlich Vorsichtsmaßnahmen und benutzen Sie sie stets wie darin angegeben.

Ersetzen Sie die Batterien mindestens einmal pro Jahr durch neue, auch wenn sie noch einwandfrei zu sein scheinen. Insbesondere entladene aufladbare Batterien (eneloop) können sich verschlechtern, wenn sie im Produkt gelassen werden. Entnehmen Sie aufladbare Batterien möglichst frühzeitig aus dem Produkt, wenn sie entladen sind.

1. Öffnen Sie den Batteriefachdeckel auf der Rückseite des Digital-Keyboards.

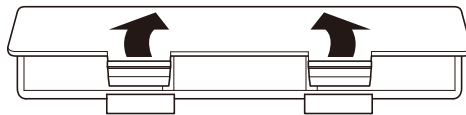

2. Legen Sie sechs Batterien Größe AA in das Batteriefach ein.

- Legen Sie die Batterien mit korrekter Ausrichtung von Plus (+) und Minus (-) ein.

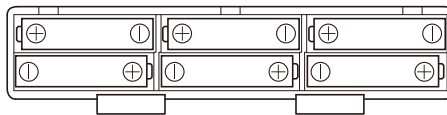

3. Schieben Sie den Batteriefachdeckel mit den Zungen in die Löcher und schließen Sie den Deckel.

- Nehmen Sie die nachstehende Bedienung zum Einstellen des eingelegten Batterietyps vor.

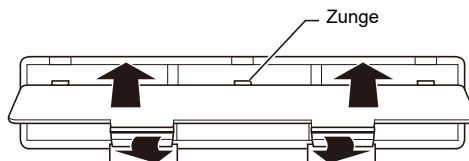

■ Den Batterietyp einstellen

1. Schalten Sie das Digital-Keyboard ein.

- Siehe „Ein- oder Ausschalten des Stroms“ (Seite DE-25).

2. Drücken Sie **MENU**.

Dies zeigt die Menüanzeige an.



3. Wählen Sie mit **<** und **>** das 5-Tasten-Menü (Seite DE-17), das **SETTING** enthält.

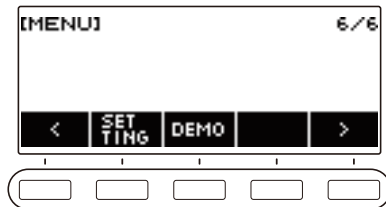

4. Drücken Sie **SETTING**.

Dies zeigt die Einstellanzeige an.

5. Wählen Sie mit **<** und **>** „Battery“.



6. Verwenden Sie das Rad oder **-** und **+** zum Wählen von „Alkaline“ (Alkalibatterien) oder „Ni-MH“ (Nickel-Metallhydrid-Batterien).

7. Zum Beenden des Einstellvorgangs drücken Sie bitte **EXIT**.

■ Batteriewarnanzeige

Bei niedrig gewordenem Batteriestand erscheint ein Batterie-Icon im Display.

Abnehmender Batteriestand

Schwarzes Batterie-Icon (kein Blinken)



Batteriewechsel erforderlich

Weißes Batterie-Icon (blinkt)



HINWEIS

- Bei niedrigem Batteriestand können Noten verzerrt klingen oder andere Probleme auftreten.
- Sie können Batteriestrom sparen, indem Sie Kopfhörer benutzen oder den Lautstärkepegel zurücknehmen.

! WICHTIG!

- **Bei fortgesetzter Benutzung trotz niedrigem Batteriestand kann sich plötzlich der Strom ausschalten. Dies kann zur Folge haben, dass gespeicherte Daten beschädigt werden oder verloren gehen.**

Anbringen des Notenhalters

Setzen Sie den Notenhalter mit den Füßen in die Rückseite des Digital-Keyboards ein.

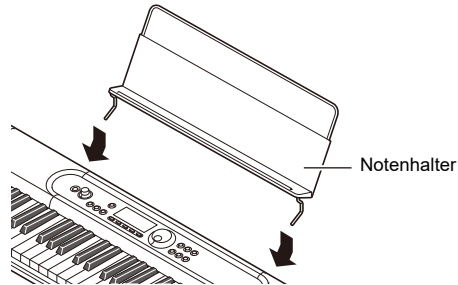

Anschließen von Kopfhörern (Option)

Das Anschließen eines Kopfhörers schaltet die Tonausgabe über die eingebauten Lautsprecher stumm, so dass Sie auch spät nachts üben können, ohne dadurch andere zu stören.

- Bitte nehmen Sie vor dem Anschließen des Kopfhörers unbedingt die Lautstärke zurück.

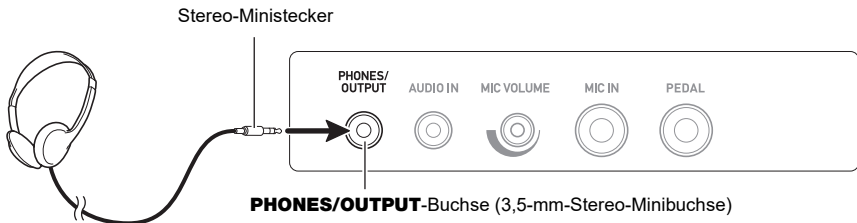

HINWEIS

- Ein Kopfhörer ist bei diesem Digital-Keyboard nicht inbegriffen.
- Verwenden Sie den optionalen (CP-16) oder einen im Fachhandel erhältlichen Kopfhörer.
- Der Surround-Effekt wird nicht aufgelegt, wenn Sie über Kopfhörer hören.

WICHTIG!

- Bitte hören Sie den über Kopfhörer ausgegebenen Ton nicht über längere Zeit mit sehr hoher Lautstärke. Dies könnte eine Gehörschädigung zur Folge haben.
- Der zu verwendende Kopfhörer muss einen 3-poligen 3,5-mm-Stereo-Ministecker besitzen. Die Verwendung anderer Steckertypen wird nicht unterstützt.
- Falls der Kopfhörerstecker nicht in die PHONES/OUTPUT-Buchse passt, verwenden Sie bitte einen im Handel erhältlichen Zwischenstecker.
- Falls Sie einen Kopfhörer verwenden, für den ein Zwischenstecker erforderlich ist, ziehen Sie beim Abtrennen des Kopfhörers bitte unbedingt auch den Zwischenstecker aus der Buchse.

Anschließen eines Pedals (Option)

Schließen Sie das zu verwendende Pedal an die **PEDAL**-Buchse auf der Rückseite des Digital-Keyboards an.

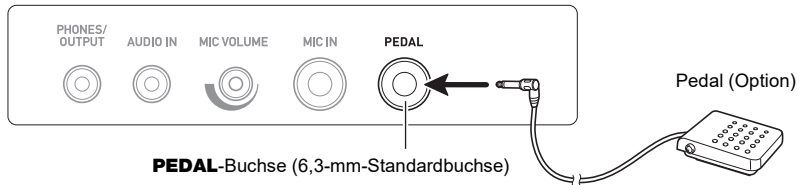

HINWEIS

- Eine Pedal-Einheit ist bei diesem Digital-Keyboard nicht inbegriffen.
- Verwenden Sie das optionale Pedal (SP-3, SP-20).

Anschließen eines handelsüblichen Mikrofons

Schließen Sie ein handelsübliches dynamisches Mikrofon an die **MIC IN**-Buchse an.

- Stellen Sie vor dem Anschließen den **MIC VOLUME**-Regler auf seine niedrigste Einstellung.

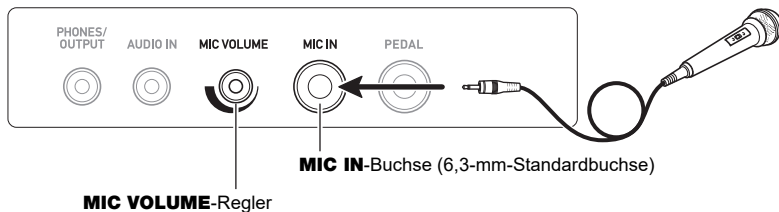

WICHTIG!

- Stellen Sie vor dem Anschließen eines Mikrofons sicher, dass das Digital-Keyboard und das Mikrofon ausgeschaltet sind.
- Es dauert einige Sekunden, bis das Mikrofon nach dem Einschalten des Digital-Keyboards aktiviert wird.

Anschließen des Funkadapters für MIDI & Audio (Option)

Zum Koppeln dieses Digital-Keyboards mit einem Bluetooth-fähigen externen Gerät ist der Funkadapter für MIDI & Audio an den **USB TO DEVICE**-Port des Digital-Keyboards anzuschließen.

! WICHTIG!

- Schalten Sie dieses Digital-Keyboard aus, bevor Sie den Funkadapter für MIDI & Audio anschließen.

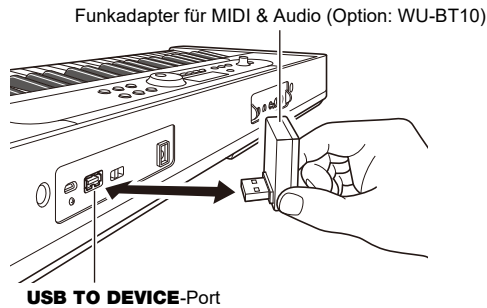

HINWEIS

- Der Funkadapter für MIDI & Audio ist bei diesem Digital-Keyboard nicht inbegriffen.
- Näheres zum Verbinden mit einem Bluetooth-fähigen externen Gerät finden Sie unter „[Wiedergeben eines Bluetooth Audio-fähigen Geräts \(Bluetooth Audio-Kopplung\)](#)“ (Seite [DE-170](#)).
- Der Funkadapter für MIDI & Audio wird in bestimmten Ländern oder geografischen Gebieten möglicherweise nicht verkauft.

Anbringen eines Gurts (im Fachhandel erhältlich)

1. Bringen Sie den Gurt (im Fachhandel erhältlich) an den Stiften links und rechts am Boden des Digital-Keyboards an.
2. Bringen Sie die Riemenschlösser an den Gurtstiften an.

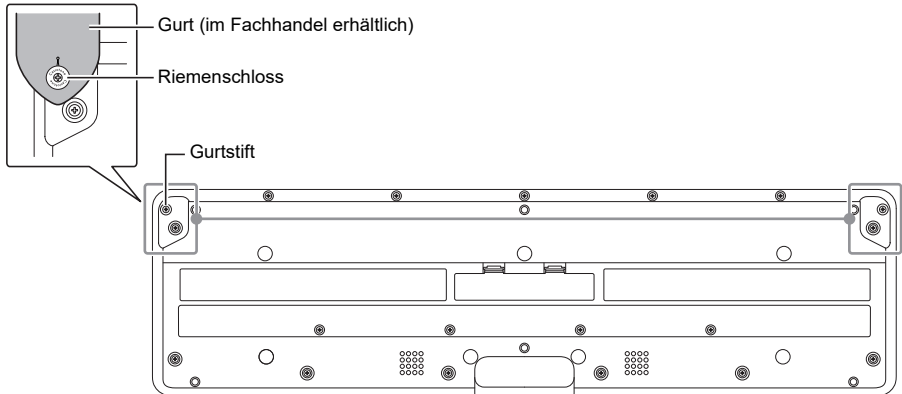

⚠ WICHTIG!

- Vergewissern Sie sich nach dem Anbringen des Gurts, dass dieser sicher am Digital-Keyboard befestigt ist.
- Heben Sie das Digital-Keyboard nicht an nur dem Gurt hoch. Anderenfalls besteht die Gefahr, dass sich das Digital-Keyboard vom Gurt löst und zu Boden fällt.
- Die Vertiefung am Boden des Digital-Keyboards ist NICHT als Griffmulde gedacht. Verwenden Sie zum Hochheben des Digital-Keyboards stets beide Hände.
- Wenn ein Riemenschloss verformt oder beschädigt wurde, ist es auszutauschen.

Für alle Modi geltende Bedienung

Anzeigeinhalte im Display

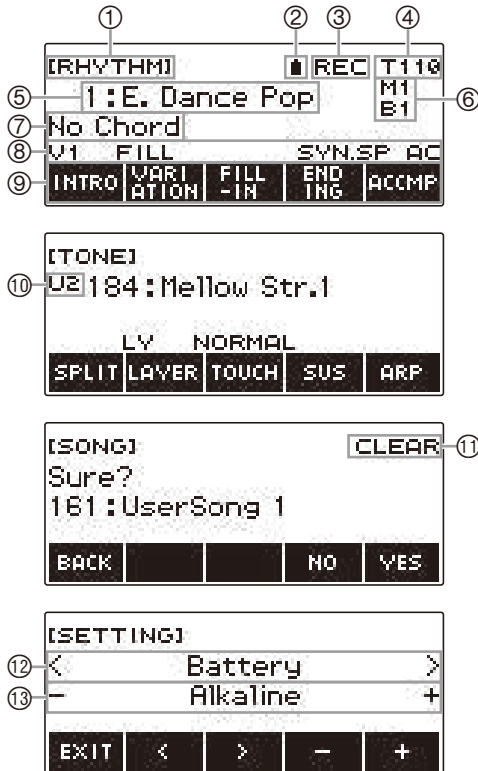

- ① Einstellungsname
- ② Batterie-Icon
- ③ Aufnahmestatus
- ④ Tempo
- ⑤ Einstellung
- ⑥ Takt/Taktschlag
- ⑦ Subdisplay

- ⑧ Status
- ⑨ 5-Tasten-Menüpunkte
- ⑩ Part
- ⑪ Untertitel
- ⑫ Einstellungspunkt
- ⑬ Einstellung

- Aus bestimmten Sichtwinkeln können die Displayinhalte schwer ablesbar sein.
- Näheres zum Einstellen des Displaykontrasts finden Sie unter „[Konfigurieren von Einstellungen](#)“ (Seite [DE-146](#)).

Startanzeige

Durch Drücken von **HOME** erscheint [TONE] im Bildschirm, was die Klangwahl-Anzeige bezeichnet. Dies ist die Startanzeige. Über die Startanzeige können Sie den zu verwendenden Instrumenttyp wählen und verschiedene Einstellungen vornehmen.



HINWEIS

- Sie können die Startanzeige an Ihre speziellen Bedürfnisse anpassen. Näheres siehe „[Anpassen der Startanzeige \(Startanzeige-Anpassung\)](#)“ (Seite DE-142).

5 Tasten

Die den 5 Tasten am unteren Displayrand zugewiesene Belegung ändert sich entsprechend der Einstellung, die Sie konfigurieren. Die aktuell den Displaytasten zugewiesene Belegung wird von Kennungen über den Tasten angezeigt (5-Tasten-Menü).

Beispiele für Belegung der 5 Tasten

■ Startanzeige (Klangwahl-Anzeige)

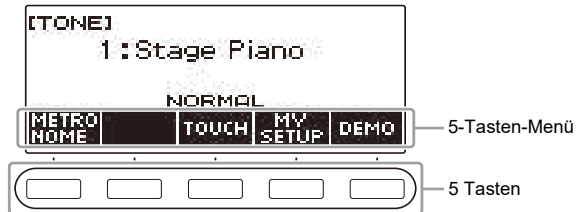

■ Einstellanzeige (SETTING)

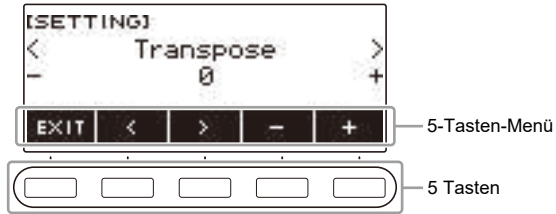

- Gedrückthalten von – oder + beim Wählen einer Nummer oder eines Wertes scrollt mit erhöhter Geschwindigkeit durch die Einstellungen.
- Zum Zurückstellen einer Nummer oder eines Wertes auf die Anfangsvorgabe oder empfohlene Einstellung drücken Sie bitte gleichzeitig – und +.
- Gedrückthalten von < oder > beim Wechseln des Menüpunkts oder der Seite scrollt mit erhöhter Geschwindigkeit durch die Punkte bzw. Seiten.

Ändern der Andrückzeit für Gedrückthalten

Sie können einstellen, wie lange die Tasten zum Gedrückthalten zu drücken sind.

- Dabei gilt allerdings, dass die beim Ausschalten erforderliche Andrückzeit nicht geändert werden kann.

1. Drücken Sie **MENU**.

Dies zeigt die Menüanzeige an.



2. Wählen Sie mit < und > das 5-Tasten-Menü, das SETTING enthält.

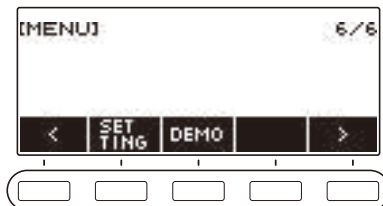

3. Drücken Sie SETTING.

Dies zeigt die Einstellanzeige an.

4. Wählen Sie mit < und > „Button Long Press Time“.**5. Ändern Sie mit dem Rad oder – und + den Wert der Gedrückthalten-Andrückzeit.**

Einstellung	Name im Display
Kurz	Short
Normal	Normal
Lang	Long

6. Zum Beenden des Einstellvorgangs drücken Sie bitte EXIT.

Bedienung mit dem Rad

Verstellen Sie das Rad zum Ändern einer Nummer (Klangnummer usw.) oder eines Wertes (Tempowert usw.).

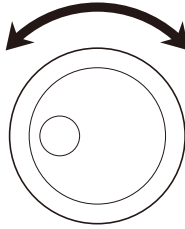

Wählen einer Funktion in einem Menü

In der Menüanzeige können Sie eine Reihe verschiedener Funktionen wählen.

1. Drücken Sie **MENU**.

Dies zeigt die Menüanzeige an.



2. Wählen Sie mit **<** und **>** das 5-Tasten-Menü, das die gewünschte Funktion enthält.

- Zum Zurückschalten auf die vorherige Anzeige oder Beenden des Einstellvorgangs drücken Sie bitte EXIT.

Liste der Menüpunkte

Punkt	Name im Display
MY SETUP	MY SETUP
Karaoke	KARAOKE
Metronom	METRONOME
Balance	BALANCE
Oktavverschiebung	OCT SHIFT
Sustain	SUSTAIN
Pedal	PEDAL
Akkordbuch	CHORD BOOK
Systemeffekte	SYS FX
Equalizer	EQ
Skalenstimmung	SCALE

Punkt	Name im Display
Bluetooth	BLUETOOTH
Medien	MEDIA
Startanzeige-Anpassung	HOME CSTM
Einstellung	SETTING
Demo	DEMO

3. Drücken Sie die Taste für die gewünschte Funktion.

- Dies zeigt die Anzeige der gewählten Funktion an.
- Drücken Sie zum Schließen der Menüanzeige **MENU** oder drücken Sie EXIT auf der ersten Seite der Menüanzeige.

Deaktivieren der Leuchttastenfunktion

Die Leuchttastenfunktion lässt die Tastaturtasten aufleuchten, die den jeweiligen Noten Ihres Vortrags oder des abgespielten vorinstallierten Songs usw. entsprechen. Wenn Sie möchten, können Sie die Leuchttastenfunktion deaktivieren.

1. Drücken Sie **MENU**.

Dies zeigt die Menüanzeige an.

2. Wählen Sie mit **<** und **>** das 5-Tasten-Menü, das **SETTING** enthält.

3. Drücken Sie **SETTING**.

Dies zeigt die Einstellanzeige an.

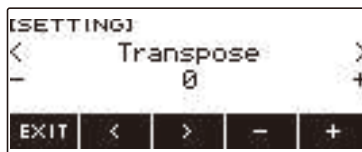

4. Wählen Sie mit **<** und **>** „Key Light“.



5. Wählen Sie mit dem Rad oder **-** und **+** „Off“.

6. Zum Beenden des Einstellvorgangs drücken Sie bitte **EXIT**.

Eingeben von Zeichen

Mit dem nachstehenden Vorgehen können Sie MY SETUP-Datennamen und USB-Flash-Drive-Dateinamen (Namen von Anwenderdaten) bearbeiten.



HINWEIS

- Dateinamen im USB-Flash-Drive (Seite [DE-155](#)) können bis zu 231 Zeichen lang sein.
- Im Display können bis zu 22 Zeichen gleichzeitig angezeigt werden. Wenn Sie mehr als 22 Zeichen eingeben, scrollt das Display horizontal und im Display erscheint ein Seitenzahl-Indikator (z.B. 1/11).



- Eine Datei mit einem Namen, der mit „.“ oder „ “ (Leerzeichen) beginnt, kann nicht gespeichert werden.

Einfügen von Zeichen

- 1. Bewegen Sie den Cursor mit < und > an die Stelle, an der Sie ein Zeichen einfügen möchten.**
- 2. Drücken Sie INSERT.**

Dies gibt „A“ ein.

- Wenn Sie den Cursor rechts vom Ende einer Zeichenkette positionieren, können Sie zum Eingeben von Zeichen auch das Rad oder – und + verwenden.

Ersetzen eines Zeichens durch ein anderes

1. Bewegen Sie den Cursor mit < und > zum zu ersetzenden Zeichen.

2. Ändern Sie das Zeichen mit dem Rad.

Dies zeigt die -/+Anzeige an.

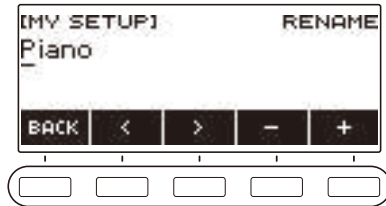

- Nachdem Sie einmal ein Zeichen mit dem Rad gewählt haben, können Sie die Wahl mit – und + weiter ändern.
- Zum Zurückkehren zur vorherigen Anzeige drücken Sie bitte BACK.
- Wiederholen Sie wie erforderlich die Schritte 1 und 2.
- Die in der nachstehenden Tabelle gezeigten Zeichen werden für Dateinamen in einem USB-Flash-Drive unterstützt.

	!	#	\$	%	&	'	()	+	,	-	.
0	1	2	3	4	5	6	7	8	9	;	=	@
A	B	C	D	E	F	G	H	I	J	K	L	M
N	O	P	Q	R	S	T	U	V	W	X	Y	Z
[]	^	_	`	a	b	c	d	e	f	g	h
i	j	k	l	m	n	o	p	q	r	s	t	u
v	w	x	y	z	{	}	~					

(Die erste Zelle in der obigen Tabelle ist leer.)

- Die in der nachstehenden Tabelle gezeigten Zeichen werden für Dateinamen in einem USB-Flash-Drive unterstützt, der auf FAT 32 formatiert ist.

\$	&	'	()	-	0	1	2	3	4	5	6
7	8	9	@	A	B	C	D	E	F	G	H	I
J	K	L	M	N	O	P	Q	R	S	T	U	V
W	X	Y	Z	^	_	`	{	}	~			

- Die in der nachstehenden Tabelle gezeigten Zeichen werden für Namen von Anwenderdaten (MY SETUP) unterstützt.

	!	"	#	\$	%	&	'	()	*	+	,
-	.	/	0	1	2	3	4	5	6	7	8	9
:	;	<	>	=	?	@	A	B	C	D	E	F
G	H	I	J	K	L	M	N	O	P	Q	R	S
T	U	V	W	X	Y	Z	[]	\	^	_	`
a	b	c	d	e	f	g	h	i	j	k	l	m
n	o	p	q	r	s	t	u	v	w	x	y	z
{	}											

(Die erste Zelle in der obigen Tabelle ist leer.)

Löschen eines Zeichens

- Bewegen Sie den Cursor mit < und > zum zu löschenden Zeichen.
- Drücken Sie DELETE.

Beenden eines Vorgangs zum Löschen oder Bearbeiten von Zeichen

Führen Sie nach dem Bearbeiten von Zeichen den folgenden Schritt aus.

1. Drücken Sie CONFIRM.

Dies zeigt eine Bestätigungsanzeige für die bearbeitete Zeichenfolge an.

- In folgenden Fällen erscheint als Nächstes die Meldung „Cancel?“:
 - Wenn der aktuelle Anwenderdaten- oder Dateiname nicht geändert wurde.
 - Wenn der Anwenderdaten- oder Dateiname keine Zeichen enthält (Zeichenanzahl 0)

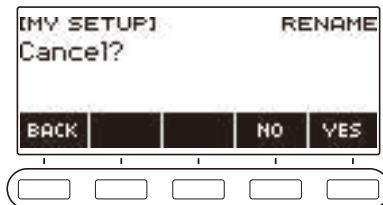

- Drücken Sie YES, um die Zeichenfolge-Bearbeitung zu beenden.
- Drücken Sie NO, um die Zeichenfolge-Bearbeitung fortzusetzen, oder BACK, um zur Zeichenfolge-Bearbeitungsanzeige zurückzukehren.

Ein- oder Ausschalten des Stroms

1. Drücken Sie (Strom) zum Einschalten des Digital-Keyboards.

Das Digital-Keyboard ist nach einigen Sekunden betriebsbereit.



2. Zum Ausschalten halten Sie (Strom) bitte gedrückt, bis das Display leer ist.

WICHTIG!

- Durch Ausschalten des Stroms werden die Klang- und Rhythmusnummer und andere Einstellungen auf ihre Anfangsvorgaben zurückgesetzt. Die nachstehenden Einstellungen werden allerdings beibehalten.
 - MIDI OUT-Kanal (Upper1, Upper2, Lower)
 - MIDI In-Navigation
 - MIDI In-Navigationskanal (linke Hand, rechte Hand)
 - Bluetooth
 - Leuchttasten
 - MY SETUP-Abruf beim Einschalten
 - Ausschaltautomatik
 - Eingeschaltet-Warnfunktion
 - Batterietyp
 - Displaykontrast
 - Gedrückthalten-Andrückzeit

HINWEIS

- Drücken von Taste  (Strom) zum Ausschalten des Stroms schaltet das Digital-Keyboard in einen Bereitschaftsstatus. Auch im Bereitschaftsstatus fließt im Digital-Keyboard noch ein geringer Strom. Wenn Sie das Digital-Keyboard längere Zeit nicht zu benutzen gedenken sowie im Falle eines heranziehenden Gewitters ziehen Sie bitte unbedingt den Netzstecker aus der Steckdose.
- Sie können das Digital-Keyboard so konfigurieren, dass bei jedem Einschalten MY SETUP-Einstellungen abgerufen werden. Siehe „Aktivieren des MY SETUP-Abrufs beim Einschalten“ (Seite DE-67).

Ausschaltautomatik

Wenn die Ausschaltautomatik aktiviert ist, schaltet sich der Strom nach circa 30 Minuten ohne weitere Bedienung automatisch aus.

HINWEIS

- Bei laufender Songwiedergabe und während der Benutzung der APP-Funktion ist die Ausschaltautomatik deaktiviert.

■ Ausschaltautomatik deaktivieren

Sie können die Ausschaltautomatik deaktivieren, um sicherzustellen, dass z.B. während eines Konzerts keine automatische Abschaltung erfolgt.

1. Drücken Sie **MENU**.

Dies zeigt die Menüanzeige an.



2. Wählen Sie mit **<** und **>** das 5-Tasten-Menü, das **SETTING** enthält.

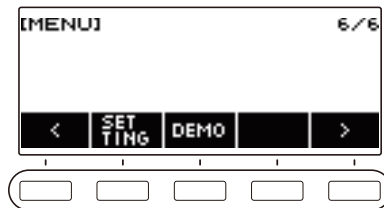

3. Drücken Sie **SETTING**.

Dies zeigt die Einstellanzeige an.



4. Wählen Sie mit < und > „Auto Power Off“.

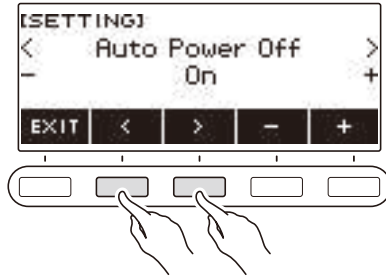

5. Wählen Sie mit dem Rad oder - und + „Off“.

6. Zum Beenden des Einstellvorgangs drücken Sie bitte EXIT.

Eingeschaltet-Warnfunktion

Nach etwa sechs Minuten ohne Bedienung leuchten automatisch Keyboardtasten auf, um Sie daran zu erinnern, dass der Strom noch eingeschaltet ist.

HINWEIS

- Bei laufender Songwiedergabe und während der Benutzung der APP-Funktion ist die Eingeschaltet-Warnfunktion deaktiviert.

■ Deaktivieren der Eingeschaltet-Warnfunktion

Sie können die Eingeschaltet-Warnfunktion deaktivieren, um sicherzustellen, dass die Keyboardtasten z.B. bei einem Konzert nicht aufleuchten.

- 1. Drücken Sie MENU.**
Dies zeigt die Menüanzeige an.
- 2. Wählen Sie mit < und > das 5-Tasten-Menü, das SETTING enthält.**
- 3. Drücken Sie SETTING.**
Dies zeigt die Einstellanzeige an.
- 4. Wählen Sie mit < und > „Power-On Alert“.**



- 5. Wählen Sie mit dem Rad oder – und + „Off“.**
- 6. Zum Beenden des Einstellvorgangs drücken Sie bitte EXIT.**

Einstellen des Lautstärkepegels

- 1. Drehen Sie den VOLUME-Regler.**
Dies ändert den Lautstärkepegel.

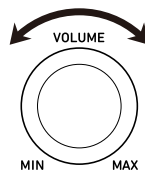

Benutzen des Metronoms

Das Metronom ermöglicht Spielen und Üben zu einem konstanten Takt, der hilft, das Tempo zu halten. Sie können auch ein zum Üben für Sie geeigneteres Tempo einstellen.

Start/Stopp

1. Drücken Sie **HOME**.

Dies zeigt die Startanzeige an.

2. Drücken Sie **METRONOME**.

Dies zeigt die Metronomanzeige an.

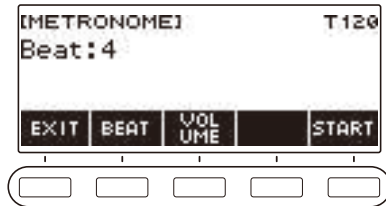

3. Drücken Sie **START**.

Dies startet das Metronom und zeigt die Takt- und Schlagnummern an.

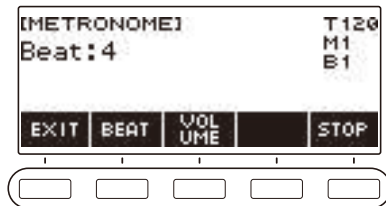

4. Zum Stoppen des Metronoms drücken Sie bitte STOP.



HINWEIS

- Sie können das Metronom auch durch Drücken von ►/■ in der Startanzeige starten. Drücken von ►/■ startet das Metronom nicht, wenn Sie die Rhythmusfunktion oder SONG-Funktion benutzen.
- Bei laufender Wiedergabe eines Songs, einer Lektion oder von Karaoke ist das Metronom deaktiviert. Wenn Sie versuchen, die Metronom-Anzeige anzuzeigen, wird momentan „CANNOT USE“ angezeigt.



- Je nach eingestellter Startanzeige-Anpassung wird die **METRONOME**-Taste möglicherweise nicht im Display angezeigt.
- Sie können die Metronomanzeige auch über die Menüanzeige aufrufen.

Ändern des Metronomtempos

Nach der nachstehenden Anleitung können Sie das Tempo des Metronoms ändern.

1. Drücken Sie TEMPO.

Dies zeigt die Tempoanzeige an.



2. Ändern Sie mit dem Rad oder – und + den Tempowert.

- Sie können einen Tempowert im Bereich von 20 bis 255 einstellen.
- Gleichzeitiges Drücken von – und + setzt die Einstellung auf ihre Anfangsvorgabe zurück.

3. Zum Beenden des Einstellvorgangs drücken Sie bitte EXIT.

Einstellen der Metronomschläge pro Takt

Mit dem nachstehenden Vorgehen können Sie eine Einstellung konfigurieren, bei der auf den ersten Schlag von jedem Takt ein Klingelton und auf die restlichen Schläge Klicks ertönen.

- Als Einstellungen sind Off oder ein Wert von 1 bis 16 Schlägen verfügbar.

1. Drücken Sie **HOME**.

Dies zeigt die Startanzeige an.

2. Drücken Sie **METRONOME**.

Dies zeigt die Metronomanzeige an.

3. Ändern Sie mit dem Rad den Wert für die Schläge.

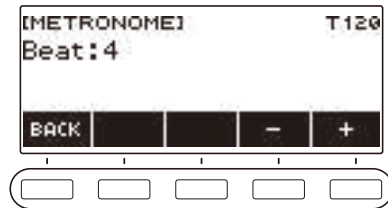

- Nachdem Sie einmal einen Wert mit dem Rad gewählt haben, können Sie diesen mit – und + weiter ändern.
- Wählen von „Off“ deaktiviert die Klingel. Verwenden Sie diese Einstellung, wenn Sie üben möchten, ohne auf den ersten Schlag der Takte achten zu müssen.
- Gleichzeitiges Drücken von – und + setzt die Einstellung auf ihre Anfangsvorgabe zurück.
- Zum Zurückkehren zur vorherigen Anzeige drücken Sie bitte BACK.

Ändern des Metronom-Lautstärkepegels

1. Drücken Sie **HOME**.

Dies zeigt die Startanzeige an.

2. Drücken Sie **METRONOME**.

Dies zeigt die Metronomanzeige an.

3. Wählen Sie mit den 5 Tasten **VOLUME**.

Dies zeigt die Einstellanzeige für den Metronom-Lautstärkepegel an.



4. Stellen Sie mit dem Rad den Lautstärkepegel ein.



- Sie können einen Lautstärkewert von 0 bis 127 einstellen.
- Nachdem Sie einmal einen Wert mit dem Rad gewählt haben, können Sie diesen mit – und + weiter ändern.
- Gleichzeitiges Drücken von – und + setzt die Einstellung auf ihre Anfangsvorgabe zurück.
- Zum Zurückkehren zur vorherigen Anzeige drücken Sie bitte BACK.
- Zum Zurückkehren zur Einstellanzeige für die Schläge drücken Sie bitte BEAT.

Ändern der Tiefe des Mikrofonhalls (MIC Reverb)

1. Drücken Sie **MENU**.

Dies zeigt die Menüanzeige an.

2. Wählen Sie mit **<** und **>** das 5-Tasten-Menü, das **SETTING** enthält.

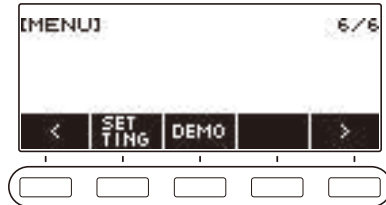

3. Drücken Sie **SETTING**.

Dies zeigt die Einstellanzeige an.



4. Wählen Sie mit **<** und **>** „MIC Reverb“.

5. Ändern Sie mit dem Rad oder **-** und **+** den Hallwert.

- Sie können einen Hallwert im Bereich von 0 bis 127 einstellen.
- Gleichzeitiges Drücken von **-** und **+** setzt die Einstellung auf ihre Anfangsvorgabe zurück.

6. Zum Beenden des Einstellvorgangs drücken Sie bitte **EXIT**.

HINWEIS

- Die Mikrofonhall-Einstellung wird ignoriert, während Sie die Karaoke-Funktion benutzen.

Anhören von Demostücken

1. Drücken Sie **HOME**.

Dies zeigt die Startanzeige an.

2. Drücken Sie **DEMO**.

Dies zeigt die Demo-Anzeige an und startet die Demosong-Wiedergabe.

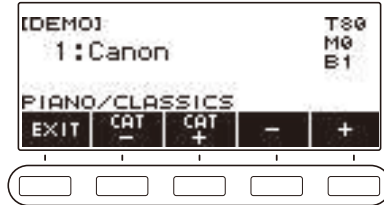

- Wenn die Wiedergabe eines Songs beendet ist, startet automatisch die Wiedergabe des nächsten. Nach Ende des letzten Songs wechselt die Wiedergabe wieder zum ersten Song. Die DEMO-Funktion spielt als Erstes Song 9 „CANON (PACHELBEL)“ der SONG-Funktion. Danach spielt sie die SONG-Funktion-Songs 1 bis 8 und dann 10 bis 110.
- Eine Liste der Songtitel finden Sie in der „[Songliste](#)“ (Seite [DE-185](#)).
- Während der Wiedergabe wird die Tastatur mit der Klangfarbe des aktuell laufenden Demosongs belegt.

3. Drehen Sie zum Wählen eines Songs für Demo-Wiedergabe das Rad oder verwenden Sie **-** und **+**.

- Wenn Sie eine Kategorie wählen möchten, verwenden Sie dazu CAT- / CAT+.

4. Zum Stoppen der Wiedergabe drücken Sie bitte **EXIT** oder **▶/■**.

- Dies stoppt die Wiedergabe und schließt die Demo-Anzeige.

HINWEIS

- Je nach eingestellter Startanzeige-Anpassung wird die DEMO-Taste möglicherweise nicht im Display angezeigt.
- Sie können die Demo-Anzeige auch über die Menüanzeige aufrufen.
- Bei Demo-Wiedergabe ist die Leuchttastenfunktion deaktiviert.

Steuern des Klangs einer Performance

Wählen einer Musikinstrument-Klangfarbe

Das Digital-Keyboard stellt Ihnen die Klangfarben einer breiten Vielfalt an musikalischen Klängen wie Violine, Flöte usw. zur Auswahl. Derselbe Song kann völlig anders klingen, wenn er mit einem anderen Instrumenttyp gespielt wird.

Wählen einer Klangfarbe

1. Drücken Sie **TONE**.

Dies zeigt die Klanganzeige an, in der Sie die Klangnummer und den Klangfarbennamen ablesen können.



2. Verstellen Sie das Rad zum Wählen einer Klangfarbe.

- Informationen zu den Klangfarben finden Sie unter „[Liste der Klangfarben](#)“ (Seite [DE-187](#)).
- Nachdem Sie einmal eine Klangfarbe mit dem Rad gewählt haben, können Sie die Wahl mit – und + weiter ändern.
- Zum Zurückkehren zur ersten Klangfarbe in der Liste der Klangfarben drücken Sie bitte – und + gleichzeitig.
- Wenn Sie eine Kategorie wählen möchten, verwenden Sie dazu CAT–/CAT+.
- Zum Zurückkehren zur vorherigen Anzeige drücken Sie bitte BACK.

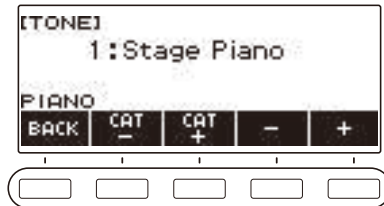

Spiele mit Anschlagdynamik

Die Anschlagdynamik passt die Tonlautstärke an die Geschwindigkeit des Tastenanschlags (Anschlag-Velocity) an. Damit bietet das Keyboard auch einen Teil der Ausdrucksmöglichkeiten eines akustischen Pianos.

Ändern der Anschlagempfindlichkeit

- 1. Drücken Sie HOME.**
Dies zeigt die Startanzeige an.
- 2. Drücken Sie TOUCH und wählen Sie dann die gewünschte Einstellung der Anschlagdynamik.**

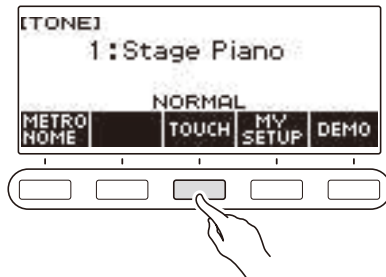

Die Anschlagdynamik-Einstellungen sind in der nachstehenden Tabelle beschrieben.

Einstellung (Displaytext)	Beschreibung
Aus (OFF)	Keine Beeinflussung der Lautstärke durch die Anschlaggeschwindigkeit.
Leicht (LIGHT)	Das Erzeugen lauterer Töne ist leichter als bei Einstellung Normal, für leichteren Anschlag.
Normal (NORMAL)	Normale Anschlagdynamik.
Stark (HEAVY)	Das Erzeugen lauterer Töne ist schwerer, für stärkeren Anschlag.

HINWEIS

- Je nach eingestellter Startanzeige-Anpassung wird die TOUCH-Taste möglicherweise nicht im Display angezeigt.
- Sie können die Anschlagdynamik-Einstellungen auch über die Klanganzeige aufrufen.

■ Einstellen der Lautstärke bei deaktivierter Anschlagdynamik (Velocity ohne Anschlagdynamik)

1. Drücken Sie **HOME**.

Dies zeigt die Startanzeige an.

2. Halten Sie **TOUCH** gedrückt.

Dies zeigt die Einstellanzeige an, die Einstellpunkte für die Velocity ohne Anschlagdynamik enthält.

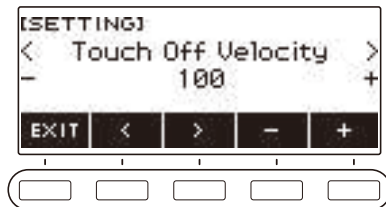

3. Ändern Sie mit dem Rad oder – und + die Einstellung.

4. Zum Beenden des Einstellvorgangs drücken Sie bitte EXIT.

Benutzen eines Pedals

Mit einem Pedal können Noten beim Spielen verändert werden. Unter den Anfangsvorgaben ist das Pedal mit Pedal-Sustain belegt, so dass es als Dämpferpedal verwendet werden kann.

Eine Pedal-Einheit ist bei diesem Digital-Keyboards nicht inbegriffen. Bitte beschaffen Sie sie separat über Ihren Fachhändler.

Ändern der Pedalfunktionen

1. Drücken Sie **MENU**.

Dies zeigt die Menüanzeige an.

2. Wählen Sie mit **<** und **>** das 5-Tasten-Menü, das **PEDAL** enthält.

3. Drücken Sie **PEDAL**.

Dies zeigt die Pedalanzeige an.



4. Ändern Sie mit dem Rad die Pedalfunktion.

Wählbar sind die nachstehenden Pedalfunktionen.

Einstellung (Displaytext)	Beschreibung
Pedal-Sustain (Pedal Sustain)	Durch Spielen von Noten bei gedrückt gehaltenem Pedal werden die Noten gehalten, auch wenn Sie die Tastaturtasten wieder freigeben.
Sostenuto (Sostenuto)	Wenn Sie Noten spielen und dann das Pedal betätigen, bevor Sie die Tastaturtasten wieder freigeben, werden die Noten gehalten.
Soft (Soft)	Wenn Sie das Pedal betätigen und Noten spielen, klingen die Noten etwas weicher.
Start/Stop (Start/Stop)	Das Pedal hat dieselben Funktionen wie ►/■. Es kann zum Starten und Stoppen des Metronoms oder der Rhythmus-Wiedergabe verwendet werden.
Fill-In (Fill-In)	Spielt ein Fill-In (Seite DE-107), wenn das Pedal gedrückt wird, während eine automatische Begleitung läuft.

- Nachdem Sie einmal eine Funktion mit dem Rad gewählt haben, können Sie die Wahl mit – und + weiter ändern.
- Gleichzeitiges Drücken von – und + setzt die Einstellung auf ihre Anfangsvorgabe zurück.
- Zum Zurückkehren zur vorherigen Anzeige drücken Sie bitte **BACK**.

5. Zum Beenden des Einstellvorgangs drücken Sie bitte **EXIT**.

■ Deaktivieren des Pedaleffekts für einzelne Parts

1. Drücken Sie **MENU**.

Dies zeigt die Menüanzeige an.

2. Wählen Sie mit **<** und **>** das 5-Tasten-Menü, das **PEDAL** enthält.

3. Drücken Sie **PEDAL**.

Dies zeigt die Pedalanzeige an.



4. Drücken Sie **UPPER1**.

- „U1“ verschwindet aus dem Display, was anzeigt, dass der Pedaleffekt nicht mehr auf Part UPPER1 angewandt wird.

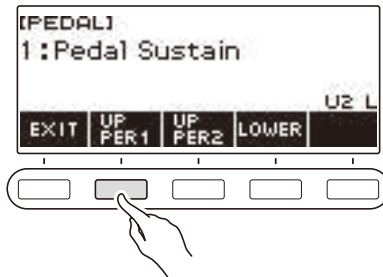

5. Zum Anwenden des Pedaleffekts auf Part **UPPER1** drücken Sie erneut **UPPER1**.

- In gleicher Weise können Sie die Anwendung des Pedaleffekts auf Part UPPER2 durch Drücken von UPPER2 und auf Part LOWER durch Drücken von LOWER deaktivieren. Durch Drücken von UPPER2 verschwindet „U2“ aus dem Display. Durch Drücken von LOWER verschwindet „L“.

6. Zum Beenden des Einstellvorgangs drücken Sie bitte **EXIT**.

HINWEIS

- Näheres über Parts finden Sie unter „[Mischen von Klängen und Aufteilen der Tastatur](#)“ (Seite DE-47).

Halten von Noten nach dem Freigeben der Tastaturtasten

Bei aktiviertem Sustain werden die Noten beim Freigeben der Tastaturtasten länger gehalten.

1. Drücken Sie **TONE**.

Dies zeigt die Klanganzeige an.



2. Drücken Sie **SUS**.

Dies zeigt „SUS“ an.

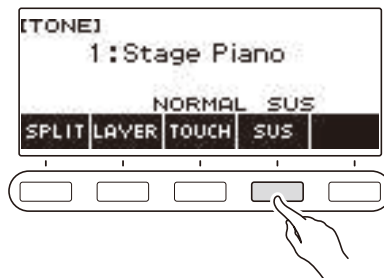

3. Drücken Sie Tastaturtasten und geben Sie sie wieder frei.

Die Noten werden relativ lange gehalten.

4. Zum Stoppen von Sustain drücken Sie erneut **SUS**.

■ Anpassen der Notenhaltzeit

Mit dem nachstehenden Vorgehen können Sie die Haltzeit bei aktiviertem Sustain ändern.

1. Drücken Sie **TONE**.

Dies zeigt die Klanganzeige an.

2. Halten Sie **SUS** gedrückt.

Dies zeigt die Sustain-Anzeige an, in der die Einstellpunkte für die Haltzeit von Part UPPER1 enthalten sind.

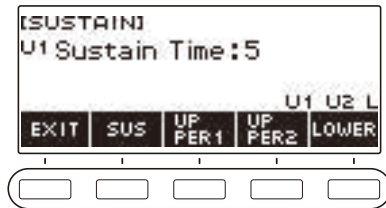

3. Falls erforderlich, wählen Sie mit **UPPER1**, **UPPER2** und **LOWER** den Part, für den Sie die Einstellung vornehmen wollen.

4. Ändern Sie mit dem Rad die Einstellung.

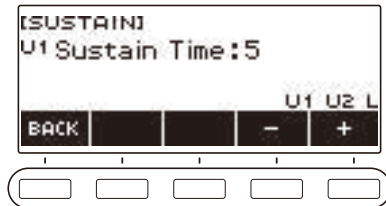

- Sie können eine Haltzeit im Bereich von 0 bis 9 einstellen.
- Nachdem Sie einmal einen Wert mit dem Rad gewählt haben, können Sie diesen mit – und + weiter ändern.
- Gleichzeitiges Drücken von – und + setzt die Einstellung auf ihre Anfangsvorgabe zurück.
- Zum Zurückkehren zur vorherigen Anzeige drücken Sie bitte BACK.
- Durch Einstellen von „0“ als Wert verschwindet der Indikator des betreffenden Parts („U1“, „U2“, „L“) aus dem Display.



5. Zum Beenden des Einstellvorgangs drücken Sie bitte EXIT.

HINWEIS

- Sie können die Sustain-Anzeige auch durch Drücken von **MENU** und anschließend SUSTAIN aufrufen.
- Näheres zu den Parts finden Sie unter „Mischen von Klängen und Aufteilen der Tastatur“ (Seite DE-47).

Spiele mit Hall

Mit dem nachstehenden Vorgehen können Sie Hall zu den von Ihnen gespielten Noten hinzufügen.

1. Drücken Sie **MENU**.

Dies zeigt die Menüanzeige an.

2. Wählen Sie mit **<** und **>** das 5-Tasten-Menü, das **SYS FX** enthält.

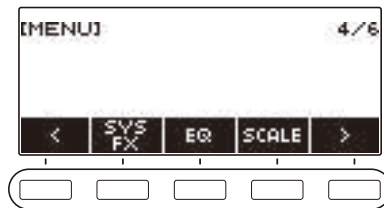

3. Drücken Sie **SYS FX**.

Dies zeigt die Systemeffekt-Anzeige an.



4. Wählen Sie durch Verstellen des Rads den Halltyp.

Verfügbar sind die nachstehenden Halltyp-Einstellungen.

Halltyp	Name im Display
Aus	Off
Raum 1 bis 5	Room 1 bis 5
Großer Raum 1 oder 2	Large Room 1 oder 2
Saal 1 bis 5	Hall 1 bis 5
Stadion 1 oder 2	Stadium 1 oder 2
Plate 1 oder 2	Plate 1 oder 2
Delay 1 oder 2	Delay 1 oder 2
Kirche	Church
Kathedrale	Cathedral

- Nachdem Sie einmal einen Halltyp mit dem Rad gewählt haben, können Sie die Wahl mit – und + weiter ändern.
- Gleichzeitiges Drücken von – und + setzt die Einstellung auf ihre Anfangsvorgabe zurück.
- Zum Zurückkehren zur vorherigen Anzeige drücken Sie bitte BACK.

5. Zum Beenden des Einstellvorgangs drücken Sie bitte EXIT.

Abstimmen von Halleffekten zwischen Tastatur und Songwiedergabe

Mit diesem Vorgehen können Sie den Halleffekt des Tastaturspiels so mit dem der Wiedergabe eines vorinstallierten Songs synchronisieren, dass ein Konflikt zwischen beiden vermieden wird.

1. Drücken Sie **MENU**.

Dies zeigt die Menüanzeige an.

2. Wählen Sie mit **<** und **>** das 5-Tasten-Menü, das **SYS FX** enthält.

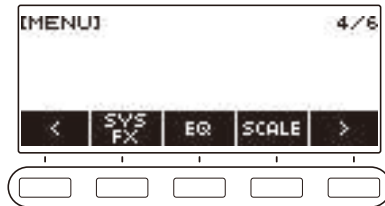

3. Drücken Sie **SYS FX**.

Dies zeigt die Systemeffekt-Anzeige an.



4. Drücken Sie **SONG REV** zum Ändern der Einstellung.

Die nachstehende Tabelle zeigt die verfügbaren Einstellungen.

Einstellung (Displaytext)	Beschreibung
Synchronisieren (SYNC)	Wenn ein Halleffekt für die Tastatur eingestellt wird, wird der gleiche Halleffekt auch auf die Songs angewandt. Umgekehrt ändert sich auch der Halleffekt der Tastatur entsprechend, wenn der Halleffekt eines Songs geändert wird.
Priorität Tastaturhall (FORCE KEYBOARD)	Die Halleffekte der Songs entsprechen immer den Halleinstellungen der Tastatur.
Unverändert (NOT AFFECT)	Die Halleinstellungen der Tastatur werden durch den Hall eines Songs nicht beeinflusst.

Zugeben des Chorus-Effekts zu einer Klangfarbe

Chorus ist eine Funktion, die den Noten zusätzliche Tiefe und Breite verleiht.

1. Drücken Sie **MENU**.

Dies zeigt die Menüanzeige an.

2. Wählen Sie mit **<** und **>** das 5-Tasten-Menü, das **SYS FX** enthält.

3. Drücken Sie **SYS FX**.

Dies zeigt die Systemeffekt-Anzeige an.

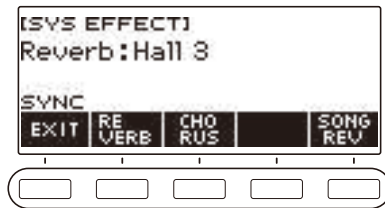

4. Drücken Sie **CHORUS**.

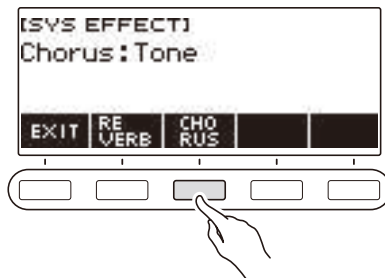

5. Wählen Sie durch Verstellen des Rads den Chorustyp.

Die nachstehende Tabelle zeigt die verfügbaren Chorustyp-Einstellungen.

Einstellung	Name im Display
Empfohlene Chorus-Einstellung der jeweiligen Klangfarbe	Tone
Chorus 1 bis 6	Chorus 1 bis 6
Flanger 1 bis 4	Flanger 1 bis 4

- Nachdem Sie einmal einen Chorustyp mit dem Rad gewählt haben, können Sie die Wahl mit – und + weiter ändern.
- Gleichzeitiges Drücken von – und + setzt die Einstellung auf ihre Anfangsvorgabe zurück.
- Zum Zurückkehren zur vorherigen Anzeige drücken Sie bitte BACK.
- Zum Zurückkehren zur Hall-Anzeige drücken Sie bitte REVERB.

6. Zum Beenden des Einstellvorgangs drücken Sie bitte EXIT.

Spieren mit räumlicherem Klang (Surround)

Aktivieren von Surround bewirkt einen virtuellen Raumklangeffekt.

1. Drücken Sie **SURROUND**.

Dies aktiviert Surround.

- Die **SURROUND**-LED beginnt zu leuchten.



- Sie können Surround auch über die Einstellanzeige aktivieren.

2. Zum Deaktivieren von Surround drücken Sie erneut **SURROUND**.

- Dies lässt die **SURROUND**-LED erlöschen.

HINWEIS

- Der Surround-Effekt wird nicht aufgelegt, wenn Sie über Kopfhörer hören.
- Anschließen eines Kopfhörers deaktiviert den Surround-Effekt.

Mischen von Klängen und Aufteilen der Tastatur

Sie können die Tastatur so konfigurieren, dass zwei Klangfarben gleichzeitig (Layer) oder verschiedene Klangfarben im linken und rechten Tastaturbereich (Split) gespielt werden. Sie können Layer und Split auch miteinander kombinieren und so gleichzeitig drei verschiedene Klangfarben spielen.

Der beim Spielen einer einzigen Klangfarbe verwendete Part ist als Part UPPER1 bezeichnet. Wenn Sie zwei Parts mischen, ist der zugemischte Part der Part UPPER2. Wenn die Tastatur auf zwei Klangfarben aufgeteilt ist, wird der Part des unteren Bereichs als Part LOWER bezeichnet.

- **Spiele derselben Klangfarbe auf der gesamten Tastatur (Seite DE-35)**

In dieser Konfiguration wird nur der UPPER1-Part verwendet (Layer: Aus, Split: Aus).

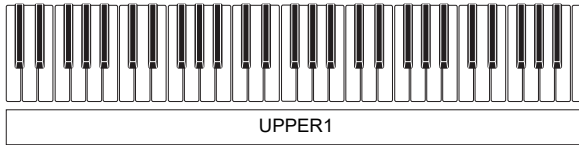

- **Spiele von zwei Klangfarben als Mischklang auf der gesamten Tastatur (Seite DE-49)**

Bei dieser Konfiguration wird sowohl Part UPPER1 als auch Part UPPER2 verwendet (Layer: Ein, Split: Aus).

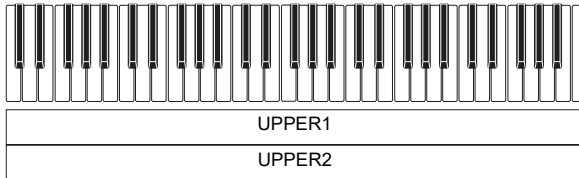

- **Aufteilen der Tastatur in zwei Bereiche (links, rechts) und Belegen der beiden Bereiche mit unterschiedlichen Klangfarben (Seite DE-50)**

Bei dieser Konfiguration werden Part UPPER1 und Part LOWER verwendet (Layer: Aus, Split: Ein).

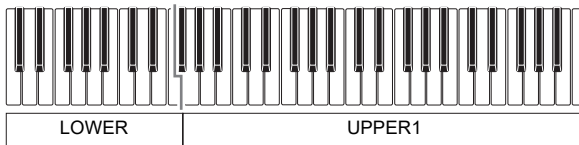

- **Aufteilen der Tastatur in zwei Bereiche (links, rechts) und Belegen der rechten Seite mit einem Mischklang und der linken Seite mit einer einzigen Klangfarbe (Seiten DE-49, DE-50)**
Bei dieser Konfiguration werden die Parts UPPER1, UPPER2 und LOWER verwendet (Layer: Ein, Split: Ein).

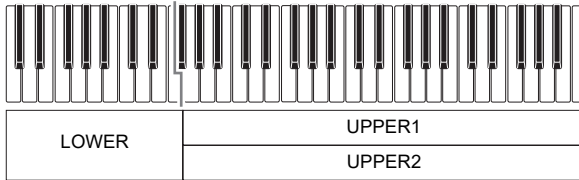

HINWEIS

- Ändern der eingestellten Klangfarbe gilt für Part UPPER2, wenn Layer eingeschaltet ist, und Part LOWER, wenn Split eingeschaltet ist.
- Wenn Sie Split und Layer gemeinsam verwenden, können Sie die Klangfarbe des LOWER-Bereichs der Tastatur wählen.

Mischen von zwei Klangfarben

1. Drücken Sie **TONE**.

Dies zeigt die Klanganzeige an.



2. Drücken Sie **LAYER**.

Dies zeigt „U2“ links von der Klangnummer und unter dieser „LY“ an. „U2“ steht für Part UPPER2.

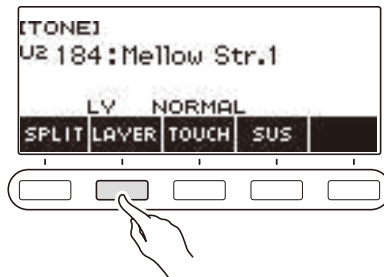

3. Wählen Sie mit dem Rad die Layer-Klangfarbe.

- Informationen zu den Klangfarben finden Sie unter „[Liste der Klangfarben](#)“ (Seite [DE-187](#)).
- Nachdem Sie einmal eine Klangfarbe mit dem Rad gewählt haben, können Sie die Wahl mit – und + weiter ändern.
- Zum Zurückkehren zur ersten Klangfarbe in der Liste der Klangfarben drücken Sie bitte – und + gleichzeitig.
- Wenn Sie eine Kategorie wählen möchten, verwenden Sie dazu CAT–/CAT+.
- Zum Zurückkehren zur vorherigen Anzeige drücken Sie bitte BACK.

4. Spielen Sie etwas auf der Tastatur.

Dies mischt der in Schritt 3 gewählten Klangfarbe die hier gewählte Klangfarbe zu.

- Erneutes Drücken von LAYER beendet den Mischbetrieb.

Aufteilen der Tastatur zwischen zwei Klangfarben

1. Drücken Sie **TONE**.

Dies zeigt die Klanganzeige an.



2. Drücken Sie **SPLIT**.

Dies zeigt „L“ links von der Klangnummer und unter dieser „SP“ an. „L“ zeigt den LOWER-Part an.

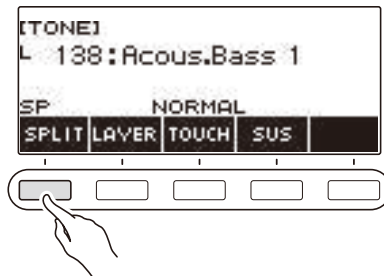

3. Wählen Sie mit dem Rad die Klangfarbe, die dem unteren Tastaturbereich zugewiesen werden soll.

- Informationen zu den Klangfarben finden Sie unter „[Liste der Klangfarben](#)“ (Seite [DE-187](#)).
- Nachdem Sie einmal eine Klangfarbe mit dem Rad gewählt haben, können Sie die Wahl mit – und + weiter ändern.
- Zum Zurückkehren zur ersten Klangfarbe in der Liste der Klangfarben drücken Sie bitte – und + gleichzeitig.
- Wenn Sie eine Kategorie wählen möchten, verwenden Sie dazu CAT–/CAT+.
- Zum Zurückkehren zur vorherigen Anzeige drücken Sie bitte BACK.

4. Spielen Sie etwas im unteren Tastaturbereich.

Dies lässt die gewählte Klangfarbe ertönen.

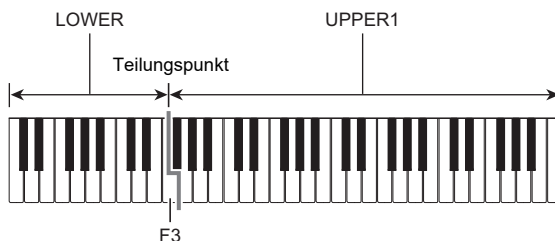

- Drücken Sie zum Beenden der Tastaturteilung erneut SPLIT.

■ Ändern des Teilungspunkts

1. Drücken Sie **TONE**.

Dies zeigt die Klanganzeige an.

2. Halten Sie **SPLIT** gedrückt.

Dies zeigt die Einstellanzeige an, die Einstellpunkte für den Teilungspunkt enthält.

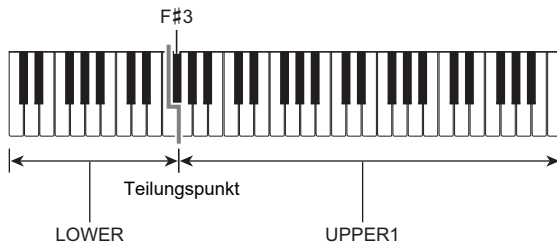

3. Stellen Sie mit dem Rad oder mit – und + den Teilungspunkt der Tastatur ein.

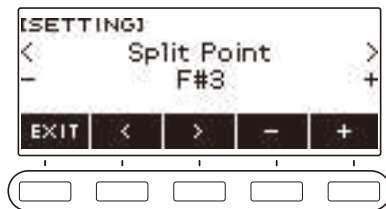

4. Zum Beenden des Einstellvorgangs drücken Sie bitte **EXIT**.

Ändern der Lautstärkebalance zwischen Tastatur- und Rhythmus-Wiedergabe (Balance)

1. Drücken Sie **MENU**.

Dies zeigt die Menüanzeige an.

2. Wählen Sie mit **<** und **>** das 5-Tasten-Menü, das **BALANCE** enthält.

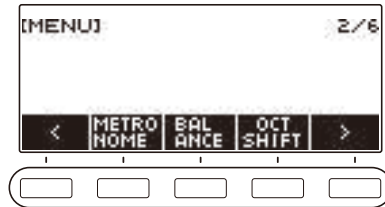

3. Drücken Sie **BALANCE**.

Dies zeigt die Balance-Anzeige an, in der die Lautstärkepegel-Einstellpunkte für Part UPPER1 enthalten sind.

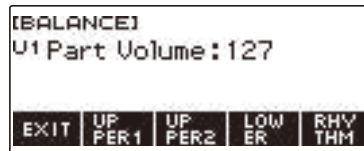

4. Drücken Sie wie erforderlich **UPPER1**, **UPPER2**, **LOWER** oder **RHYTHM** zum Wählen des Punkts, dessen Lautstärkepegel Sie einstellen möchten.

5. Ändern Sie mit dem Rad den Einstellwert.

- Dies zeigt die **-/+**-Anzeige an.



- Sie können einen Wert im Bereich von 0 bis 127 einstellen.
- Nachdem Sie einmal eine Einstellung mit dem Rad gewählt haben, können Sie diese mit – und + weiter ändern.
- Zum Zurückkehren zur vorherigen Anzeige drücken Sie bitte **BACK**.

6. Zum Beenden des Einstellvorgangs drücken Sie bitte EXIT.

HINWEIS

- Sie können den Rhythmus-Lautstärkepegel auch mit dem Vorgang von „Ändern des Lautstärkepegels eines Rhythmus“ (Seite DE-100) ändern.

Ändern der Tonhöhe in Oktavschritten (Oktavverschiebung)

Mit dem nachstehenden Vorgehen können Sie die Tonhöhe in Oktavschritten anheben oder absenken.

Ändern der Tonhöhe der UPPER-Klangfarbe in Oktavschritten (Upper-Oktavverschiebung)

Mit dem nachstehenden Vorgehen können Sie die Tonhöhe von Part UPPER in Oktavschritten anheben bzw. absenken.

1. Drücken Sie TONE.

Dies zeigt die Klanganzeige an.

2. Halten Sie LAYER gedrückt.

Dies zeigt die Oktavverschiebungsanzeige an, die Einstellpunkte für die Upper-Oktavverschiebung enthält.



3. Ändern Sie mit dem Rad den Verschiebungsbetrag.

- Sie können einen Wert im Bereich von -3 bis +3 Oktaven einstellen.
- Nachdem Sie einmal einen Verschiebungsbetrag mit dem Rad gewählt haben, können Sie den Betrag mit - und + weiter ändern.
- Gleichzeitiges Drücken von - und + setzt die Einstellung auf ihre Anfangsvorgabe zurück.
- Zum Zurückkehren zur vorherigen Anzeige drücken Sie bitte BACK.

4. Zum Beenden des Einstellvorgangs drücken Sie bitte EXIT.

HINWEIS

- Sie können die Oktavverschiebungsanzeige auch durch Drücken von **MENU** und anschließend OCT SHIFT aufrufen.

Getrenntes Ändern der Tonhöhe von Parts in Oktavschritten (Part-Oktavverschiebung)

1. Drücken Sie **TONE**.

Dies zeigt die Klanganzeige an.

2. Halten Sie **LAYER** gedrückt.

Dies zeigt die Oktavverschiebungsanzeige an.

3. Drücken Sie die Taste für den Part, dessen Tonhöhe Sie ändern möchten.

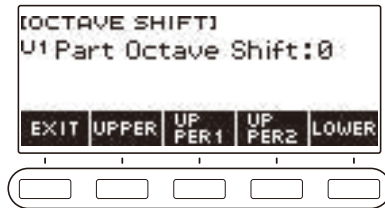

4. Ändern Sie mit dem Rad den Verschiebungsbetrag.

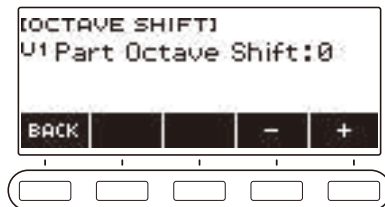

- Sie können einen Wert im Bereich von -3 bis +3 Oktaven einstellen.
- Nachdem Sie einmal einen Verschiebungsbetrag mit dem Rad gewählt haben, können Sie diesen mit - und + weiter ändern.
- Gleichzeitiges Drücken von - und + setzt die Einstellung auf ihre Anfangsvorgabe zurück.
- Zum Zurückkehren zur vorherigen Anzeige drücken Sie bitte BACK.

5. Zum Beenden des Einstellvorgangs drücken Sie bitte EXIT.

HINWEIS

- Wenn Sie die Klangfarbe des in Schritt 4 dieses Vorgehens gewählten Parts geändert haben, ist der Part-Oktavverschiebungswert der empfohlene Wert der neu gewählten Klangfarbe. Nähere Einzelheiten zu den für die Klangfarben empfohlenen Werten finden Sie in der „[Liste der Klangfarben](#)“ (Seite [DE-187](#)).
- Sie können die Oktavverschiebungsanzeige auch durch Drücken von **MENU** und anschließend OCT SHIFT aufrufen.

Ändern der Tonhöhe in Halbtonschritten (Transponieren)

Mit dem nachstehenden Vorgehen können Sie die Gesamtonhöhe in Halbtonschritten anheben. Mit dieser Funktion können Sie die Tonhöhe des Keyboards anheben und absenken, um ein mit schwieriger Tonhöhe geschriebenes Stück leichter spielen zu können oder die Tonhöhe besser an einen Sänger oder ein anderes Musikinstrument anzupassen.

1. Drücken Sie **MENU**.

Dies zeigt die Menüanzeige an.

2. Wählen Sie mit **<** und **>** das **5-Tasten-Menü**, das **SETTING** enthält.

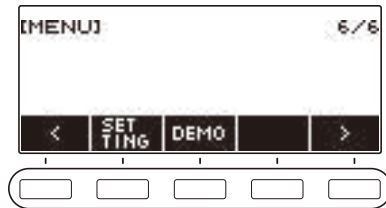

3. Drücken Sie **SETTING**.

Dies zeigt die Einstellanzeige an.

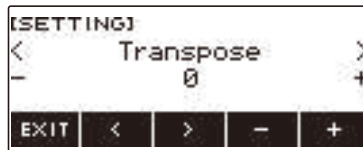

4. Wählen Sie mit **<** und **>** „Transpose“.

5. Ändern Sie mit dem Rad oder **-** und **+** die Einstellung.

- Der Einstellbereich beträgt von eine Oktave aufwärts (+12 Halbtöne) bis eine Oktave abwärts (-12 Halbtöne).
- Gleichzeitiges Drücken von - und + setzt die Einstellung auf ihre Anfangsvorgabe zurück.

6. Zum Beenden des Einstellvorgangs drücken Sie bitte **EXIT**.

Feinstimmen (Tuning)

Mit dem nachstehenden Vorgehen können Sie die Gesamtonhöhe durch Ändern der Frequenz von A4 anpassen. (0,1-Hz-Schritte)



1. Drücken Sie **MENU**.

Dies zeigt die Menüanzeige an.

2. Wählen Sie mit **<** und **>** das 5-Tasten-Menü, das **SETTING** enthält.

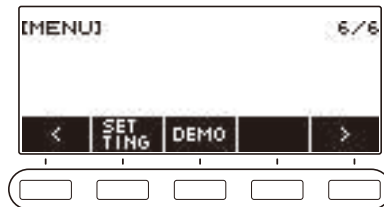

3. Drücken Sie **SETTING**.

Dies zeigt die Einstellanzeige an.

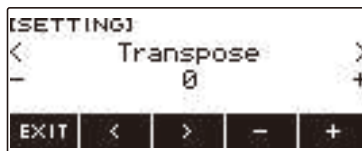

4. Wählen Sie mit **<** und **>** „Tuning“.

5. Ändern Sie mit dem Rad oder **-** und **+** die Stimmung.

- Sie können eine Frequenz im Bereich von 415,5 bis 465,9 Hz einstellen.
- Gleichzeitiges Drücken von **-** und **+** setzt die Einstellung auf ihre Anfangsvorgabe zurück.

6. Zum Beenden des Einstellvorgangs drücken Sie bitte **EXIT**.

Ändern der Keyboard-Skalenstimmung

Sie können die Skalenstimmung des Keyboards von der standardmäßigen gleichstufigen Temperierung auf eine andere Stimmung mit z.B. besserer Eignung für indische, arabische oder klassische Musik ändern. Hierfür stehen 17 Preset-Skalenstimmungen zur Auswahl.

■ Ändern der Skalenstimmung

1. Drücken Sie **MENU**.

Dies zeigt die Menüanzeige an.

2. Wählen Sie mit **<** und **>** das 5-Tasten-Menü, das **SCALE** enthält.

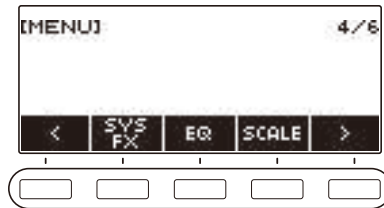

3. Drücken Sie **SCALE**.

Dies zeigt die Skalenstimmung-Anzeige an.



4. Wählen Sie mit dem Rad die Skala.

Die nachstehende Tabelle zeigt die möglichen Skaleneinstellungen.

Einstellung (Angezeigter Einstellungsname)	Name der Skalenstimmung
Equal	Gleichstufige Stimmung
Pure Major	Reines Dur
Pure Minor	Reines Moll
Pythagorean	Pythagoreische Stimmung
Kirnberger 3	Kirnberger III
Werckmeister	Werckmeister 1-3(III)
Mean-Tone	Mitteltönige Stimmung
Rast	Rast
Bayati	Bayati
Hijaz	Hijaz
Saba	Saba
Dashti	Dashti
Chahargah	Chahargah
Segah	Segah
Gurjari Todi	Gurjari Todi
Chandrakauns	Chandrakauns
Charukeshi	Charukeshi

- Nachdem Sie einmal eine Skala mit dem Rad gewählt haben, können Sie die Wahl mit – und + weiter ändern.
- Gleichzeitiges Drücken von – und + setzt die Einstellung auf ihre Anfangsvorgabe zurück.
- Zum Zurückkehren zur vorherigen Anzeige drücken Sie bitte BACK.

5. Zum Beenden des Einstellvorgangs drücken Sie bitte EXIT.

■ Einstellen des Grundtons der Skalenstimmung

1. Drücken Sie **MENU**.

Dies zeigt die Menüanzeige an.

2. Wählen Sie mit **<** und **>** das 5-Tasten-Menü, das **SCALE** enthält.

3. Drücken Sie **SCALE**.

Dies zeigt die Skalenstimmung-Anzeige an.

4. Drücken Sie **ROOT**.

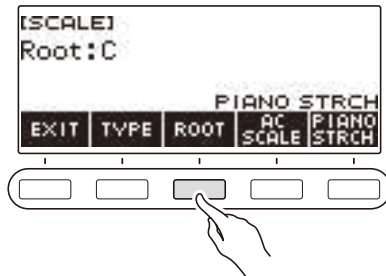

5. Ändern Sie mit dem Rad die Einstellung.

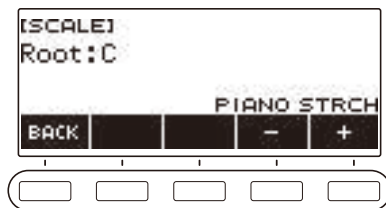

- Sie können einen Grundton im Bereich von C bis B einstellen.
- Nachdem Sie einmal eine Einstellung mit dem Rad gewählt haben, können Sie die Wahl mit – und + weiter ändern.
- Gleichzeitiges Drücken von – und + setzt die Einstellung auf ihre Anfangsvorgabe zurück.
- Zum Zurückkehren zur vorherigen Anzeige drücken Sie bitte BACK.

6. Zum Beenden des Einstellvorgangs drücken Sie bitte **EXIT**.

■ Übertragen der Skaleneinstellung auch in die Rhythmusbegleitung

1. Drücken Sie **MENU**.

Dies zeigt die Menüanzeige an.

2. Wählen Sie mit **<** und **>** das 5-Tasten-Menü, das **SCALE** enthält.

3. Drücken Sie **SCALE**.

Dies zeigt die Skalenstimmung-Anzeige an.

4. Drücken Sie **AC SCALE**.

Dies zeigt „AC SCALE“ an und überträgt die Skaleneinstellung auch in die Rhythmusbegleitung.

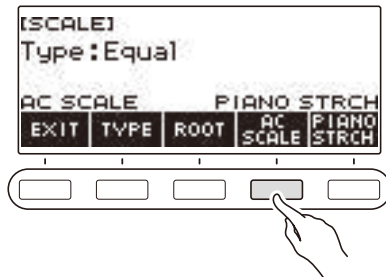

5. Zum Annullieren der für die Rhythmusbegleitung gewählten Skaleneinstellung drücken Sie erneut **AC SCALE**.

Damit verschwindet „AC SCALE“ aus dem Display.

6. Zum Beenden des Einstellvorgangs drücken Sie bitte **EXIT**.

■ Deaktivieren der Piano-Spreizung

Bei Spreizung sind hohe Noten gegenüber der gleichstufigen Stimmung relativ höher und tiefe Noten relativ tiefer gestimmt, was einen größeren Abstand zwischen den Frequenzen hoher und tiefer Noten ergibt.

1. Drücken Sie **MENU**.

Dies zeigt die Menüanzeige an.

2. Wählen Sie mit **<** und **>** das 5-Tasten-Menü, das **SCALE** enthält.

3. Drücken Sie **SCALE**.

Dies zeigt die Skalenstimmung-Anzeige an.

4. Drücken Sie **PIANO STRCH**.

„PIANO STRCH“ verschwindet aus dem Display und die Piano-Spreizung ist deaktiviert.

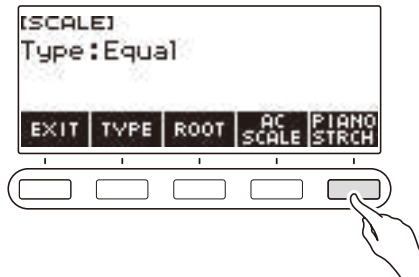

5. Zum Aktivieren der Piano-Spreizung drücken Sie erneut **PIANO STRCH**.

Dies zeigt „PIANO STRCH“ an.

6. Zum Beenden des Einstellvorgangs drücken Sie bitte **EXIT**.

Benutzen des Equalizers

Mit dem Equalizer können Sie Einstellungen so konfigurieren, dass bestimmte Frequenzanteile betont oder beschnitten werden.

1. Drücken Sie **MENU**.

Dies zeigt die Menüanzeige an.

2. Wählen Sie mit **<** und **>** das 5-Tasten-Menü, das EQ enthält.

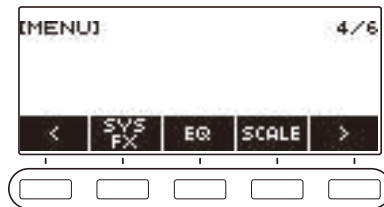

3. Drücken Sie **EQ**.

Dies zeigt die Equalizer-Anzeige an.



4. Ändern Sie mit dem Rad oder **-** und **+** die Einstellung

Die nachstehende Tabelle zeigt die verfügbaren Equalizer-Einstellungen.

Einstellung (Displaytext)	Beschreibung
Standard (Standard)	Standardeinstellung
Loudness (Loudness)	Betont alle Bereiche.
Höhen + (Treble +)	Betont den oberen Tonbereich.
Bass + (Bass +)	Betont den unteren Tonbereich.
Weich (Mellow)	Erzeugt einen weichen Klang.
Hell (Bright)	Erzeugt einen hellen Klang.
Rock (Rock)	Erzeugt einen auf Rockmusik optimierten Sound.
Jazz (Jazz)	Erzeugt einen auf Jazzmusik optimierten Sound.
Tanz (Dance)	Erzeugt einen auf Tanzmusik optimierten Sound.
Klassik (Classic)	Erzeugt einen auf Klassik optimierten Sound.

5. Zum Beenden des Einstellvorgangs drücken Sie bitte **EXIT**.

Speichern und Abrufen eines Setups (MY SETUP)

Sie können bis zu vier Setups (Klangfarbe, Rhythmus und andere Einstellungen) des Digital-Keyboards abspeichern. Ein gespeichertes Setup kann bei Bedarf zum Abspielen eines bestimmten Songs usw. wieder abgerufen werden.

HINWEIS

- In MY SETUP sind vier Setups als Vorgabe vorgespeichert. Wenn Sie Setups speichern, ersetzen diese die vorgespeicherten Setups.

Abspeichern in MY SETUP

1. Drücken Sie **MENU**.

Dies zeigt die Menüanzeige an.

2. Drücken Sie **MY SETUP**.

Dies zeigt die MY SETUP-Anzeige an.



HINWEIS

- Sie können die MY SETUP-Anzeige auch über die Startanzeige aufrufen.
- Abhängig von der eingestellten Startanzeige-Anpassung wird die MY SETUP-Taste möglicherweise nicht im Display angezeigt.

3. Wählen Sie mit dem Rad die Setup-Nummer, die Sie als Speicherziel einstellen möchten.

Dies zeigt die -/+ -Anzeige an.

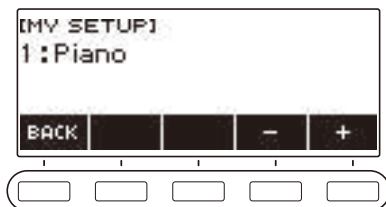

- Sie können eine Setup-Nummer von 1 bis 4 einstellen.
- Nachdem Sie einmal eine Setup-Nummer mit dem Rad gewählt haben, können Sie die Wahl mit - und + weiter ändern.
- Zum Zurückkehren zur vorherigen Anzeige drücken Sie bitte BACK.

4. Drücken Sie SAVE.

Dies zeigt „Sure?“ an. Weiterhin erscheint auch der Name der verwendeten Haupteinstellung (TONE, RHYTHM, SONG).

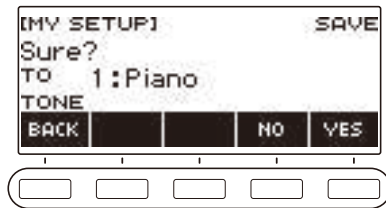
**5. Drücken Sie YES.**

Dies speichert das aktuelle Setup in MY SETUP ab.

- Zum Abbrechen drücken Sie bitte NO. Dies schaltet auf die MY SETUP-Anzeige zu Anfang dieses Vorgehens zurück.

6. Wenn „Complete“ im Display erscheint, drücken Sie bitte OK.

Dies beendet den Speichervorgang.

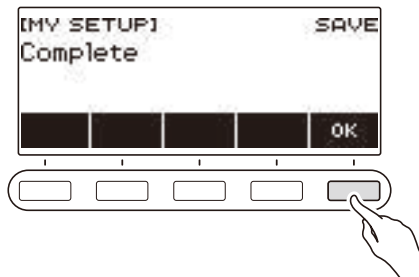

Speicherbare Einstellungen

Mit MY SETUP können die nachstehenden Einstellungen gespeichert werden.

- Aktuell verwendete Funktionen (TONE, RHYTHM, SONG, LESSON, KARAOKE)
- Klangfarben (UPPER1, UPPER2, LOWER)
- Anschlagdynamik
- Velocity ohne Anschlagdynamik
- Pedal
- Pedaleffekt-Part (UPPER1, UPPER2, LOWER)
- Sustain
- Haltezeiten (UPPER1, UPPER2, LOWER)
- Layer
- Tastaturteilung
- Teilungspunkt
- Balance (UPPER1, UPPER2, LOWER, Rhythmus)
- Upper-Oktavverschiebung
- Part-Oktavverschiebung (UPPER1, UPPER2, LOWER)
- Transponierung
- Surround
- Hall
- Song-Hall
- Chorus
- Equalizer
- Skalenstimmungstyp
- Skalenstimmung-Grundton
- Begleitungsskala
- Piano-Spreizung
- Stimmung
- Metronomtakt
- Metronom-Lautstärkepegel
- Tempo
- Tempo-Tippstart
- Mikrofonhall
- AUDIO IN-Vokalunterdrückung
- Rhythmus (Nummer, Muster, Fill, Begleitung, Akkordmodus, Synchrostart, Synchrostopp, Lautstärkepegel, Auto-Einstellung, Bedienungsweise)
- Song (Nummer, Count, Part aus, Tone Sync, Lautstärkepegel, SMF-Part)
- Lektion (Step/EASY-Modus/Challenge, Hand, AB-Einstellung, Fingersatz-Führung, Notenklang-Führung, Bewertung)
- Karaoke (Tonhöhe, Mikrofon-fx, Karaoke-Part)
- Multi-Track-Aufnahme-Einstellungen (Spurstummschaltung, Mischen)
- Aufnahme-Einstellungen (Schlag, Zählung, Part aus, Spur)
- Startanzeige-Anpassung

Abrufen eines MY SETUP

1. Drücken Sie **MENU**.

Dies zeigt die Menüanzeige an.

2. Drücken Sie **MY SETUP**.

Dies zeigt die MY SETUP-Anzeige an.

3. Wählen Sie mit dem Rad die Nummer des abzurufenden Setups.

4. Drücken Sie **LOAD**.

Dies zeigt „Sure?“ und den Namen der im Setup gespeicherten Haupteinstellung (TONE, RHYTHM, SONG, LESSON, KARAOKE) an.

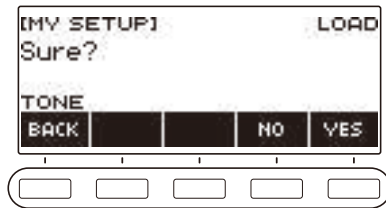

5. Drücken Sie **YES**.

Dies ruft die gespeicherten Einstellungen ab.

- Zum Abbrechen drücken Sie bitte NO. Dies schaltet auf die MY SETUP-Anzeige zu Anfang dieses Vorgehens zurück.

6. Wenn „Complete“ im Display erscheint, drücken Sie bitte **OK**.

Dies beendet den Abrufvorgang.

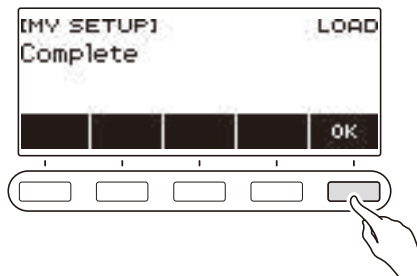

Aktivieren des MY SETUP-Abrufs beim Einschalten

Verwenden Sie das nachstehende Vorgehen zum Aktivieren des MY SETUP-Abrufs beim Einschalten, wodurch Ihre MY SETUP-Einstellungen bei jedem Einschalten wieder abgerufen werden.

1. Drücken Sie **MENU**.

Dies zeigt die Menüanzeige an.

2. Drücken Sie **MY SETUP**.

Dies zeigt die MY SETUP-Anzeige an.

3. Wählen Sie mit dem Rad die Nummer des Setups, das beim Start abgerufen werden soll.

4. Drücken Sie **AT PW-ON**.

Damit wird das Setup der in Schritt 3 dieses Vorgehens gewählten MY SETUP-Nummer beim Einschalten des Digital-Keyboards automatisch abgerufen und angewendet.



5. Zum Deaktivieren des MY SETUP-Abrufs beim Einschalten wählen Sie die aktuell eingestellte MY SETUP-Setup-Nummer und drücken dann erneut **AT PW-ON**.

6. Zum Beenden des Einstellvorgangs drücken Sie bitte **EXIT**.

Umbenennen eines MY SETUP

1. Drücken Sie **MENU**.

Dies zeigt die Menüanzeige an.

2. Drücken Sie **MY SETUP**.

Dies zeigt die MY SETUP-Anzeige an.

3. Wählen Sie mit dem Rad die Nummer des umzubennenden Setups.

4. Wählen Sie mit **>** das 5-Tasten-Menü, das **RENAME** enthält.

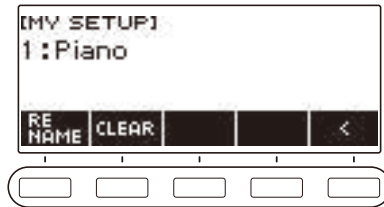

5. Drücken Sie **RENAME**.

6. Bearbeiten Sie den Datennamen.

- Für Näheres zum Ansehen und Bearbeiten von Text siehe „[Eingeben von Zeichen](#)“ (Seite [DE-22](#)).

7. Drücken Sie **CONFIRM** zum Bestätigen des Datennamens.

Dies zeigt „Sure?“ an.

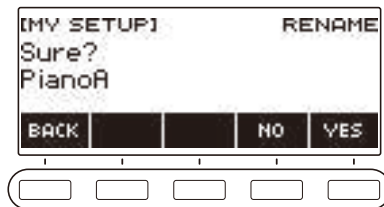

8. Drücken Sie **YES**.

Dies ändert den Namen.

- Zum Zurückkehren zur Datennamen-Bearbeitungsanzeige drücken Sie bitte NO.

9. Wenn „Complete“ im Display erscheint, drücken Sie bitte OK.

Dies beendet den Umbenennungsvorgang.

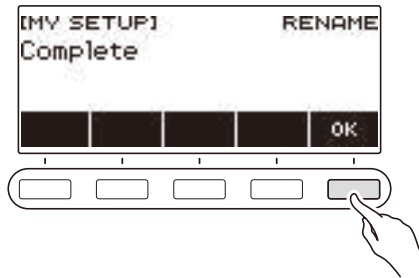

HINWEIS

- Ein MY SETUP-Name kann bis zu 12 Zeichen lang sein.

Löschen eines MY SETUP

1. Drücken Sie **MENU**.

Dies zeigt die Menüanzeige an.

2. Drücken Sie **MY SETUP**.

Dies zeigt die MY SETUP-Anzeige an.

3. Wählen Sie mit dem Rad die Nummer des zu löschenden Setups.

4. Wählen Sie mit **>** das 5-Tasten-Menü, das **CLEAR** enthält.

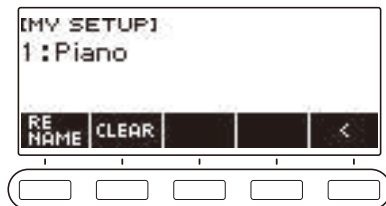

5. Drücken Sie CLEAR.

Dies zeigt „Sure?“ an.

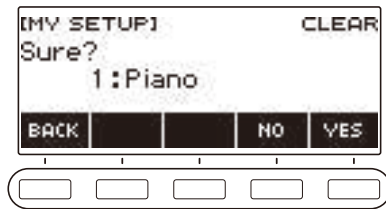

- Sie können ein MY SETUP auch durch anhaltendes Drücken von **MENU** löschen.

6. Drücken Sie YES.

Dies löscht das aktuell gewählte MY SETUP.

- Zum Abbrechen drücken Sie bitte NO.

7. Wenn „Complete“ im Display erscheint, drücken Sie bitte OK.

Dies beendet den MY SETUP-Löschvorgang.

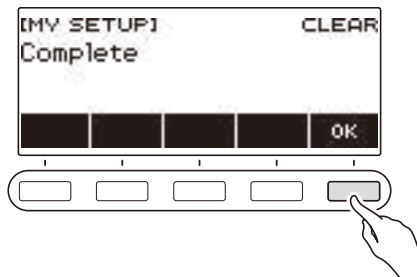

Abspielen eines vorinstallierten Songs

Songs

Bei diesem Digital-Keyboards bezeichnet der Begriff „Song“ (SONG) einen Satz Musikdaten (Melodie, Song, Vortrag etc.). Sie können das Digital-Keyboards zum Spielen oder Anhören von Songs verwenden und zum Üben zur Wiedergabe eines Songs mitspielen.

Benutzen der SONG-Funktion

1. Drücken Sie **SONG**.

Dies zeigt die Songanzeige an.



2. Drücken Sie zum Beenden der SONG-Funktion **HOME** oder halten Sie anhaltend **TONE** gedrückt.

Abspielen von Songs

Starten oder Stoppen der Songwiedergabe

1. Drücken Sie **SONG**.

Dies zeigt die Songanzeige an.

2. Wählen Sie mit dem Rad einen Song.

Dies zeigt den Kategorienamen des gewählten Songs an.

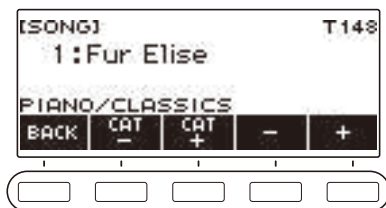

- Eine Liste der Songtitel finden Sie in der „[Songliste](#)“ (Seite [DE-185](#)).
- Nachdem Sie einmal einen Song mit dem Rad gewählt haben, können Sie die Wahl mit – und + weiter ändern.
- Wenn Sie eine Kategorie wählen möchten, verwenden Sie dazu CAT–/CAT+.
- Zum Zurückkehren zur vorherigen Anzeige drücken Sie bitte BACK.

3. Drücken Sie ►/■ zum Starten der Wiedergabe.

Dies zeigt die aktuellen Takt- und Schlagnummern an.

- Wenn der Song Akkordinformationen erhält, erscheint auch ein Akkord im Display.



4. Zum Stoppen der Wiedergabe drücken Sie erneut ►/■.

HINWEIS

- Wenn Sie bei laufender Metronomwiedergabe die SONG-Funktion zu benutzen beginnen, stoppt das Metronom. Sie können zum Song aber eine Zählung ertönen lassen. Siehe „Wiedergeben einer mit dem Song synchronen Zählung“ (Seite DE-79).
- Wenn Sie nicht möchten, dass der Halltyp des Keyboards automatisch an den empfohlenen Halltyp für den gewählten Song angepasst wird, wählen Sie dazu „NOT AFFECT“ als Halleinstellung. Siehe „Abstimmen von Halleffekten zwischen Tastatur und Songwiedergabe“ (Seite DE-44).
- Bei laufender Songwiedergabe ist die Leuchttastenfunktion deaktiviert.
- Die Leuchttastenfunktion ist auch während der Wiedergabe einer Aufnahme (Seite DE-122) deaktiviert.

Vorwärts- und Rückwärtssprung

Zum Vorwärts- und Rückwärtsspringen gehen Sie bitte wie in diesem Abschnitt beschrieben vor.

■ Vorwärtsspringen

Drücken Sie FF zum Vorwärtsspringen bei laufender Songwiedergabe.

- Durch einmaliges Drücken von FF springt die Wiedergabe einen Takt vor und bei Gedrückthalten springt sie vor, bis Sie die Taste wieder loslassen.

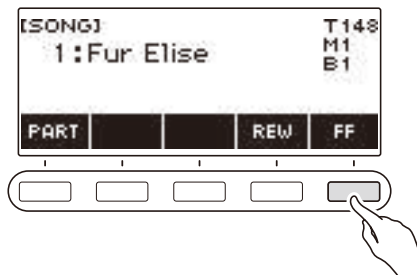

■ Rückwärtsspringen

Drücken Sie REW zum Rückwärtsspringen bei laufender Songwiedergabe.

- Durch einmaliges Drücken von REW springt die Wiedergabe einen Takt zurück und bei Gedrückthalten springt sie zurück, bis Sie die Taste wieder loslassen.

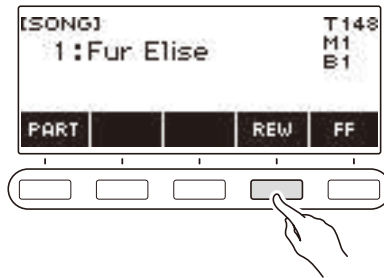

Ändern des Tempos eines Songs (Geschwindigkeit)

Mit dem nachstehenden Vorgehen können Sie zum Üben das Tempo (Geschwindigkeit) ändern.

1. Drücken Sie **SONG**.

Dies zeigt die Songanzeige an.

2. Wählen Sie mit dem Rad den Part, dessen Tempo Sie ändern möchten.

3. Drücken Sie **TEMPO**.

Dies zeigt die Tempoanzeige an.



4. Ändern Sie mit dem Rad oder – und + den Tempowert.

- Sie können einen Tempowert im Bereich von 20 bis 255 einstellen.
- Zum Zurückkehren zur empfohlenen Einstellung für den aktuellen Song drücken Sie bitte – und + gleichzeitig.

5. Zum Beenden des Einstellvorgangs drücken Sie bitte EXIT.

Einstellen des Song-Lautstärkepegels

Verwenden Sie das nachstehende Vorgehen zum Einstellen der Balance zwischen dem Lautstärkepegel der Songwiedergabe und der Lautstärke Ihres Spiels auf der Tastatur.

1. Drücken Sie **MENU**.

Dies zeigt die Menüanzeige an.

2. Wählen Sie mit **<** und **>** das 5-Tasten-Menü, das **SETTING** enthält.

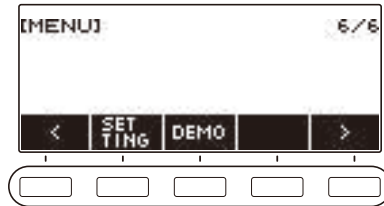

3. Drücken Sie **SETTING**.

Dies zeigt die Einstellanzeige an.

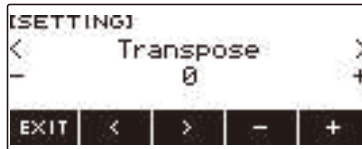

4. Wählen Sie mit **<** und **>** „Song Volume“.

5. Ändern Sie mit dem Rad oder **-** und **+** den **SONG**-Lautstärkepegel.

- Sie können einen Lautstärkewert von 0 bis 127 einstellen.
- Gleichzeitiges Drücken von **-** und **+** setzt die Einstellung auf ihre Anfangsvorgabe zurück.

6. Zum Beenden des Einstellvorgangs drücken Sie bitte **EXIT**.

Ändern der Keyboard-Klangfarbe bei laufender Songwiedergabe

1. Drücken Sie **TONE** bei laufender Songwiedergabe.

Die gewählte Klangnummer und der Name des Instruments erscheinen im Display.

2. Verstellen Sie das Rad zum Wählen einer Klangfarbe.

- Informationen zu den Klangfarben finden Sie unter „[Liste der Klangfarben](#)“ (Seite [DE-187](#)).
- Nachdem Sie einmal eine Option mit dem Rad gewählt haben, können Sie die Wahl mit – und + weiter ändern.
- Zum Zurückkehren zur ersten Klangfarbe in der Liste der Klangfarben drücken Sie bitte – und + gleichzeitig.
- Zum Zurückkehren zur vorherigen Anzeige drücken Sie bitte BACK.



Wählen eines Songs auf einem USB-Flash-Drive

Sie können mit der gleichen Bedienung wie für vorinstallierte Songs auch MIDI-Dateien* abspielen, die im „MUSICDAT“-Ordner eines USB-Flash-Drives gespeichert sind. Näheres zum Vorgehen für das Speichern von MIDI-Dateien auf einem USB-Flash-Drive siehe „[Speichern von Digital-Keyboard-Daten auf einem USB-Flash-Drive](#)“ (Seite [DE-156](#)).

* Standard-MIDI-Dateien (SMF-Format 0/1) und CASIO MIDI-Dateien (CMF-Format)

1. Stecken Sie den USB-Flash-Drive in den **USB TO DEVICE**-Port des Digital-Keyboards.

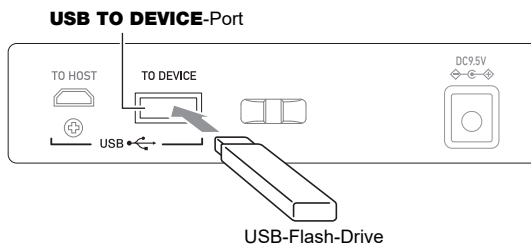

- Wenn Sie einen USB-Flash-Drive-Vorgang ausführen oder beim Einschalten des Digital-Keyboards ein USB-Flash-Drive eingesteckt ist, muss das Digital-Keyboard zuerst einen „Mounting“-Prozess abwickeln, um den Datenaustausch mit dem USB-Flash-Drive vorzubereiten. Solange ein Mounting-Prozess läuft, ist der Betrieb des Digital-Keyboards vorübergehend deaktiviert.
- Während des laufenden USB-Flash-Drive-Mounting-Prozesses wird im Display „MOUNTING“ angezeigt.
- Versuchen Sie nicht, das Digital-Keyboard während eines laufenden Mounting-Prozesses zu bedienen.
- Wenn der Mounting-Prozess beendet ist, kann es noch 10 bis 20 Sekunden oder länger dauern, bis das Digital-Keyboard wieder betriebsbereit ist. Während der Zeit, in der das Gerät nicht betriebsbereit ist, wird im Display „LISTING“ angezeigt.
- Der Mounting-Prozess für den USB-Flash-Drive muss jedes Mal ausgeführt werden, wenn dieser an das Digital-Keyboard angeschlossen wird.

2. Wählen Sie mit dem Rad einen Song.

- Den MIDI-Dateien auf dem USB-Flash-Drive werden automatisch der Reihe nach Songnummern zugewiesen. Die Dateien werden in Reihenfolge der Dateinamen sortiert. Die erste MIDI-Datei (in Reihenfolge der Namen) erhält die Songnummer 369.

HINWEIS

- Bei bestimmten Songs kann das Laden Zeit beanspruchen. Während des Ladevorgangs wird im Display die Meldung „LOADING“ zusammen mit einem Prozentsatz für den aktuellen Stand des Ladens angezeigt.



- Es können nur dem USB-Flash-Drive zugewiesene Nummern gewählt werden.
- Es können nur Songs gewählt werden, die in der Songkategorie des USB-Flash-Drives angezeigt werden können.

Anpassen der Klangfarben von Keyboard und Song (Tone Sync)

Mit dem nachstehenden Vorgehen können Sie die Song-Klangfarbe der Tastatur zuweisen und selber mitspielen.

1. Drücken Sie **SONG**.

Dies zeigt die Songanzeige an.

2. Wählen Sie mit dem Rad einen Song.

3. Halten Sie **SONG** gedrückt.

Dies zeigt kurz „TONE SYNC ON“ an.



- „TS“ wird angezeigt, wenn Tone Sync aktiviert ist.

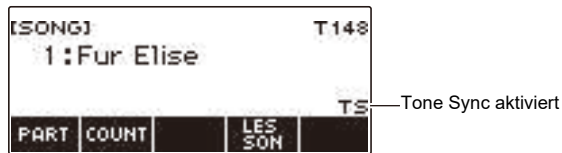

4. Zum Deaktivieren von Tone Sync halten Sie bitte erneut **SONG** gedrückt.

Dies zeigt kurz „TONE SYNC OFF“ an.

HINWEIS

- Wählen eines Songs bei aktiviertem Tone Sync schaltet automatisch auf die für den Song empfohlene Klangeinstellung.
- Falls sich innerhalb eines Songs die Klangfarbe ändert, bewirkt die Aktivierung von Tone Sync, dass sich automatisch auch die Klangfarbe des Keyboards ändert, wenn sich die Klangfarbe der Melodie ändert.
- Für die Halleinstellung wird ebenfalls die für den Song empfohlene Einstellung verwendet.
- Durch Ändern der Klangfarben- oder Halleinstellung wird Tone Sync automatisch deaktiviert.
- Aktivieren von Tone Sync setzt die Upper-Oktavverschiebung und die Upper1-Oktavverschiebung auf 0.
- Einschalten von Tone Sync setzt den Chorustyp automatisch auf seine Anfangsvorgabe zurück.

Üben eines Song-Parts (Part aus)

Sie können während der Song-Wiedergabe den Part der rechten Hand oder linken Hand abschalten und das Mitspielen zum anderen Part üben. Nutzen Sie dies, wenn Sie glauben, dass gleichzeitiges Spielen eines Songs mit beiden Händen für Sie anfangs noch zu schwierig ist.

1. Drücken Sie bei laufender oder gestoppter Wiedergabe eines Songs PART.

Wiederholtes Drücken von PART schaltet durch die zu übenden Parts.

Einstellung	Name im Display	Beschreibung
Normal		Normale Wiedergabe. Die Leuchttasten zeigen das Spielen der Parts beider Hände.
Part der rechten Hand aus	RIGHT OFF	Fügt einen Leertakt am Songanfang ein und schaltet den Part der rechten Hand stumm. Die Leuchttasten zeigen das Spielen des Parts der rechten Hand.
Part der linken Hand aus	LEFT OFF	Fügt einen Leertakt am Songanfang ein und schaltet den Part der linken Hand stumm. Die Leuchttasten zeigen das Spielen des Parts der linken Hand.
Beide aus	BOTH OFF	Fügt einen Leertakt am Songanfang ein und schaltet die Parts beider Hände stumm. Die Leuchttasten zeigen das Spielen der Parts beider Hände.

Wiedergeben einer mit dem Song synchronen Zählung

Sie können die Zählfunktion so konfigurieren, dass eine mit dem Song synchrone Zählung ertönt und vor dem Start eines Songs eine Vorzählung ausgegeben wird.

Wenn Vorzählung aktiviert ist, ertönt eine Vorzählung, die Ihnen hilft, den richtigen Moment für Ihren Einsatz zu finden.

1. Drücken Sie COUNT bei gestopptem Song.

Dies zeigt einen Einstellpunkt für Zählung an.

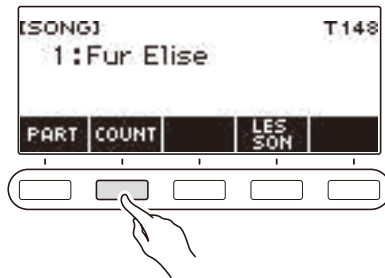

Mit jedem Drücken von COUNT wechselt die Einstellung.

Einstellung (Angezeigter Einstellungsname)	Beschreibung
Aus	Zählung ertönt nicht.
Zählung (COUNT)	Fügt einen Leertakt am Songanfang ein und lässt eine Zählung ertönen.
Vorzählung (PRECOUNT)	Fügt einen Leertakt am Songanfang ein und lässt nur für diesen Takt eine Zählung ertönen.

2. Drücken Sie ►/■ zum Starten der Wiedergabe.

Wenn Sie die Option COUNT gewählt haben, ertönt bei der Wiedergabe des Songs eine Zählung.

HINWEIS

- Wenn PRE-COUNT als ZählEinstellung für vorinstallierte Songs und CMF-Songs (CASIO MIDI-Dateien) gewählt ist, ertönt die Zählung über den ersten Takt und einen etwaigen Pauseteil im darauf folgenden Takt.
- Wenn COUNT oder PRE-COUNT für Klangfarbe-, Rhythmus- oder Multi-Track-Aufnahmen gewählt ist, wird kein Leertakt als erster Takt eingefügt.
- Wenn PRE-COUNT als ZählEinstellung für SMF (Standard-MIDI-Dateien), Klangaufnahmen, Rhythmusaufnahmen und Multi-Track-Aufnahmen gewählt ist, ertönt die Zählung für die Pausen im ersten Takt.
- Wenn PRE-COUNT als ZählEinstellung für Aufnahmen mit einem ausgeschalteten Part gewählt ist, ist der Zählbetrieb vom Klang abhängig.

Songauswahl vergrößern (Anwendersongs)

Mittels USB-Flash-Drive an den Speicher des Digital-Keyboards übertragene Songdaten werden als Songbank-Songs mit Nummer 161 bis 360 gespeichert. Solche Songs können als Anwendersongs für Wiedergabe abgerufen werden. Siehe „[Laden von Daten von einem USB-Flash-Drive in den Speicher des Digital-Keyboards](#)“ (Seite [DE-158](#)).

Geladen werden können CMF (CASIO MIDI-Dateien, Dateiendung CMF) und SMF (Standard-MIDI-Dateien, Dateiendung MID). Die unterstützten Formate für SMF-Songs sind 0 und 1.

Anweisen eines Kanals für einen SMF-Anwendersong-Part

1. Drücken Sie **SONG**.

Dies zeigt die Songanzeige an.

2. Wählen Sie mit dem Rad einen SMF-Anwendersong.

3. Drücken Sie **BACK**.



4. Drücken Sie **CHANNEL**.

Dies zeigt die Kanal-Einstellpunkte für den Part der rechten Hand an.



5. Ändern Sie mit dem Rad oder – und + die Einstellung

- Sie können einen Wert von 1 bis 16 einstellen.
- Gleichzeitiges Drücken von – und + setzt die Einstellung auf ihre Anfangsvorgabe zurück.
- Zum Anweisen eines Kanals für den Part der linken Hand drücken Sie LEFT und wiederholen dann den gleichen Vorgang wie oben.

Löschen eines Anwendersongs

1. Drücken Sie **SONG**.

Dies zeigt die Songanzeige an.

2. Wählen Sie mit dem Rad die Nummer des zu löschenden Anwendersongs.

3. Halten Sie **MENU** gedrückt.

Dies zeigt „Sure?“ an.

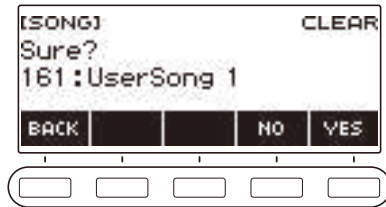

4. Drücken Sie **YES**.

Dies löscht den Anwendersong.

- Zum Abbrechen drücken Sie bitte NO.

5. Wenn „Complete“ im Display erscheint, drücken Sie bitte **OK**.

Dies beendet den Anwendersong-Löschvorgang.

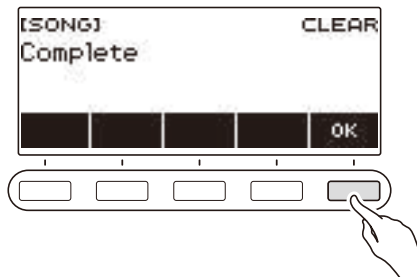

Singen mit Karaoke

Mitsingen zu einem Song über Mikrofon

Die Karaoke-Funktion des Digital-Keyboards senkt bei der Wiedergabe von vorinstallierten Songbank-Songs, Anwendersongs und USB-Speicher-Songs den Lautstärkepegel des Melodie-Parts ab, damit Sie über Mikrofon dazu mitsingen können.

VORBEREITUNG

- Näheres zum Anschließen eines Mikrofons finden Sie unter „[Anschließen eines handelsüblichen Mikrofons](#)“ (Seite [DE-13](#)).
- Vor dem Singen können Sie mit dem **MIC VOLUME**-Regler auf der Rückseite des Digital-Keyboards die Mikrofonlautstärke einstellen.

1. Drücken Sie **MENU**.

Dies zeigt die Menüanzeige an.

2. Wählen Sie mit **<** und **>** das 5-Tasten-Menü, das **KARAOKE** enthält.

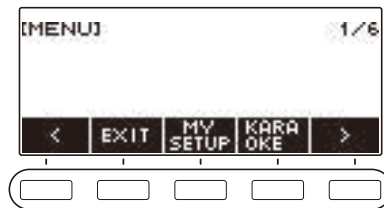

3. Drücken Sie **KARAOKE**.

Dies zeigt die Karaoke-Anzeige an.



- Sie können die Karaoke-Funktion auch durch anhaltendes Drücken der **LESSON**-Taste in der Songanzeige aufrufen.
- Weiterhin können Sie zum Aufrufen der Karaoke-Funktion auch die Songanzeige anzeigen, den zu spielenden Song wählen und dann die KARAOKE-Taste drücken. Die KARAOKE-Taste erscheint nicht bei einem Song, der nicht für Karaoke verwendet werden kann.

4. Wählen Sie mit dem Rad den für Karaoke gewünschten Song.

- Dies zeigt die -/+ -Anzeige an.



- Nachdem Sie einmal einen Song mit dem Rad gewählt haben, können Sie die Wahl mit – und + weiter ändern.
- Wenn Sie eine Kategorie wählen möchten, verwenden Sie dazu CAT–/CAT+.
- Zum Zurückkehren zur vorherigen Anzeige drücken Sie bitte BACK.

5. Wenn Sie möchten, können Sie mit KEY– und KEY+ die Tonhöhe des Songs ändern.

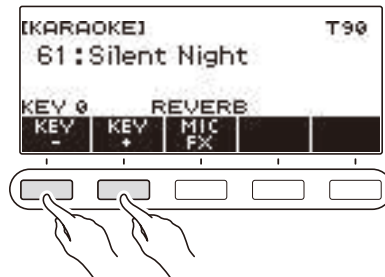

6. Wenn Sie möchten, können Sie mit MIC FX den Mikrofoneffekt ändern.

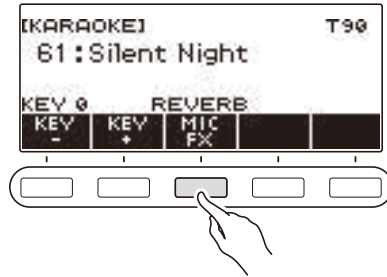

Die nachstehende Tabelle zeigt die verfügbaren Mikrofoneffekt-Einstellungen.

Einstellung	Name im Display	Beschreibung
Aus	FX OFF	Kein Effekt aufgelegt.
Echo	ECHO	Legt Echo auf Ihre Stimme auf.
Hall	REVERB	Ergänzt einen natürlichen Hall zu Ihrer Stimme.
Chorus	CHORUS	Erweitert die Tiefe Ihrer Stimme.

7. Drücken Sie ►/■ zum Starten der Wiedergabe.

Verwenden Sie ein Mikrofon zum Mitsingen zum Song.

8. Zum Stoppen der Wiedergabe drücken Sie erneut ►/■.

9. Drücken Sie zum Beenden der Karaoke-Funktion **HOME** oder halten Sie **TONE** gedrückt.

HINWEIS

- Sie können vorinstallierte Songs, Anwendersongs und USB-Speicher-Songs für die Karaoke-Funktion verwenden.
- Bei laufender Karaoke-Wiedergabe ist die Leuchttastenfunktion deaktiviert.
- Sie können beim Mitsingen zu einem Karaoke-Song keine Systemeffekt-Einstellungen ändern.

Anweisen eines Kanals für einen SMF-Anwendersong-Karaokepart

1. Drücken Sie **MENU**.

Dies zeigt die Menüanzeige an.

2. Wählen Sie mit **<** und **>** das 5-Tasten-Menü, das **KARAOKE** enthält.

3. Drücken Sie **KARAOKE**.

Dies zeigt die Karaoke-Anzeige an.

4. Wählen Sie mit dem Rad einen SMF-Anwendersong.

5. Drücken Sie **BACK**.



6. Drücken Sie **CHANNEL**.

Dies zeigt die -/+ -Anzeige an.

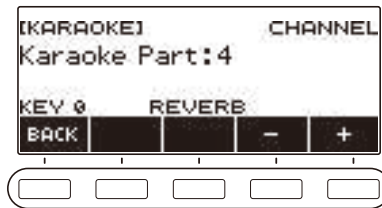

7. Stellen Sie mit dem Rad oder **-** und **+** einen Kanal für den Karaokepart ein.

- Sie können einen Kanal im Bereich von 1 bis 16 einstellen.
- Zum Zurückkehren zur vorherigen Anzeige drücken Sie bitte **BACK**.

Spiele von Songs in Lektionen lernen

Das Digital-Keyboard bietet die nachstehenden Lektionen an, die helfen die Songs zu meistern, die Sie spielen möchten.

- EASY-Modus (Seite [DE-87](#))
- Step-Lektion (Seite [DE-89](#))
- Im Challenge-Modus die Ergebnisse kontrollieren (Seite [DE-92](#))

Wenn Sie möchten, können Sie die Fingersatz-Ansage- und Notenklang-Führung deaktivieren, die während der Lektionen ertönen.

Näheres zum Deaktivieren der Führung finden Sie unter „[Deaktivieren der Fingersatz-Ansage in den Lektionen](#)“ (Seite [DE-94](#)) und „[Deaktivieren der Notenklang-Führung](#)“ (Seite [DE-95](#)).

Benutzen der LESSON-Funktion

1. Drücken Sie **LESSON**.

Dies zeigt die Lektionsanzeige an.



2. Drücken Sie zum Beenden der LESSON-Funktion **HOME** oder halten Sie **TONE** gedrückt.

HINWEIS

- Die LESSON-Funktion kann vorinstallierte Songs, Anwendersongs und USB-Speicher-Songs verwenden.
- Bei laufender Lektionswiedergabe ist die Leuchttastenfunktion deaktiviert.

EASY-Modus

Im EASY-Modus können Sie durch Drücken beliebiger Tasten mitspielen, auch wenn diese nicht zur Musik passen.

Stimmen Sie Ihr Spiel auf der Tastatur auf das Leuchten der Tasten ab. Bei diesem Lektionstyp schreitet die Wiedergabe auch voran, wenn Sie eine falsche Tastaturtaste drücken. Wenn Sie keine Tastaturtaste drücken, bleibt die Wiedergabe angehalten, bis Sie eine der Tasten drücken.

Wenn Sie Tasten vor dem jeweiligen Leuchten drücken, beschleunigt dies die Begleitung zur Anpassung der Zeitgabe.

1. Drücken Sie **LESSON**.

Dies zeigt die Lektionsanzeige an.

2. Wählen Sie mit dem Rad den zu spielenden Song.

3. Drücken Sie **EASY**.

Dies zeigt „EASY“ an, was den EASY-Modus bezeichnet.



4. Wählen Sie mit **HAND** die zu spielende Hand.

Abhängig von der zum Spielen gewählten Hand erscheint eine der nachstehenden Anzeigen im Display: „RIGHT“ (rechte Hand), „LEFT“ (linke Hand), „BOTH“ beide Hände).

- Wiederholtes Drücken von HAND schaltet durch die Handeinstellungen.

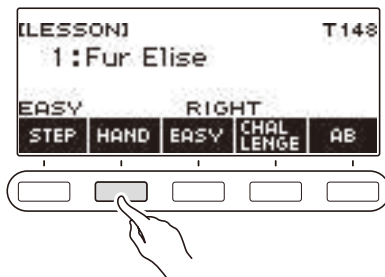

5. Wenn Sie möchten, können Sie Tone Sync aktivieren, indem Sie anhaltend **SONG** drücken.



Tone Sync aktiviert

6. Drücken Sie ►/■.

Dies startet die EASY-Modus-Wiedergabe. Die aktuellen Nummern von Takt und Schlag werden im Display angezeigt.



Takt, Schlag

- Fügt einen Takt am Anfang ein und lässt eine Vorzählung ertönen.
- Bei einem Song, der mit einem Auftakt beginnt, erklingt die Vorzählung für die Pausen am Anfang, vor dem Auftakt.
- Wenn ein Akkordname im Display erscheint, während als zu spielende Hand sowohl die linke als auch die rechte Hand gewählt ist, erscheint der Indikator für den als Nächstes zu spielenden Akkord (>) neben dem Akkordnamen.



- Spielen eines Lektionssongs setzt die folgenden Einstellungen zurück: Split, Layer, Oktavverschiebung.
- Spielen eines Akkordsongs mit der linken Hand oder beiden Händen setzt die Teilungspunkt- und Akkordmodus-Einstellungen zurück.

7. Die Wiedergabe des Songs läuft weiter, bis das Ende erreicht ist oder Sie erneut ►/■ drücken, um die Lektion zu stoppen.

Schrittweises Absolvieren einer Lektion

1. Drücken Sie **LESSON**.
Dies zeigt die Lektionsanzeige an.
2. Wählen Sie mit dem Rad den für die Lektion gewünschten Song.
3. Wählen Sie mit **STEP** den gewünschten Schritt der Lektion.

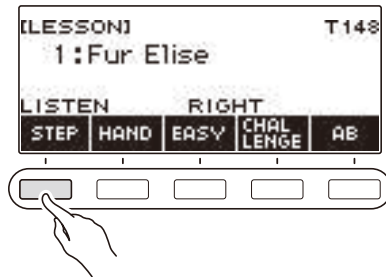

- Wiederholtes Drücken von **STEP** schaltet durch die Abschnitte der Lektion.
- Die nachstehende Tabelle beschreibt die einzelnen Schritte.

Name im Display	Beschreibung
LISTEN	Hören Sie das Beispiel ab, bis Sie sich den Song eingeprägt haben. Die Leuchttasten zeigen Ihnen, zu welchem Zeitpunkt Sie Tastaturtasten drücken müssen.
WATCH	Spielen Sie unter Beobachtung der leuchtenden Tasten. Zur Führung blinkt die nächste zu drückende Taste. Wenn Sie nicht rechtzeitig die richtige Note spielen, hält die Begleitung an, bis Sie die Note spielen. Bei wartender Begleitung leuchtet die als Nächstes anzuschlagende Taste und es ertönt ein Hinweiston.
REMEMBER	Spielen ohne Leuchttasten. Wenn Sie nicht rechtzeitig die richtige Note spielen, wartet die Begleitung, bis Sie sie spielen. Wenn Sie nicht die richtige Tastaturtaste drücken, leuchtet die zu drückende Taste nach einer Weile konstant und es ertönt ein Anleitungsstön.

4. Wählen Sie mit HAND die zu spielende Hand.

Abhängig von der zum Spielen gewählten Hand erscheint eine der nachstehenden Anzeigen im Display: „RIGHT“ (rechte Hand), „LEFT“ (linke Hand), „BOTH“ beide Hände).

- Wiederholtes Drücken von HAND schaltet durch die Spielhand-Einstellungen.



5. Wenn Sie möchten, können Sie Tone Sync aktivieren, indem Sie anhaltend SONG drücken.



TS — Tone Sync aktiviert

6. Drücken Sie ►/■.

Dies startet die aktuell gewählte Lektion und zeigt die aktuellen Takt- und Schlagnummern an.



T148
M0
B1 — Takt, Schlag

- Fügt einen Takt am Anfang ein und lässt eine Vorzählung ertönen.
- Bei einem Song, der mit einem Auftakt beginnt, erklingt die Vorzählung für die Pausen am Anfang, vor dem Auftakt.
- Spielen eines Lektionssongs setzt die folgenden Einstellungen zurück: Split, Layer, Oktavverschiebung.
- Spielen eines Akkordsongs mit der linken Hand oder beiden Händen setzt die Teilungspunkt- und Akkordmodus-Einstellungen zurück.

7. Die Wiedergabe des Songs läuft weiter, bis das Ende erreicht ist oder Sie erneut ►/■ drücken, um die Lektion zu stoppen.

- Wenn als Lektionstyp WATCH oder REMEMBER gewählt ist, erscheint eine Leistungsbewertung, wenn das Ende des Songs erreicht ist.
- Zum Zurückschalten von Anzeige der Leistungsbewertung auf die Startanzeige dient die OK-Taste.



Die nachstehende Tabelle zeigt die Stufen des Bewertungsergebnisses.

Name im Display	Leistungsbewertung	Punkte
Perfect!	Perfekt	100
Great!	Prima	99 bis 80
Good!	Gut	79 bis 60
Nice try!	Netter Versuch	59 bis 20
Keep trying!	Weiterüben	19 bis 0

HINWEIS

- Die Fingersatz-Führung ertönt nicht bei beidhändigen Lektionen.
- Wenn Sie FF, REW oder AB drücken oder während einer Lektion eine andere Anzeige als die Lektionsanzeige anzeigen, wird für die betreffende Lektion keine Leistungsbewertung angezeigt.
- Wenn ein Akkordname im Display erscheint, während als zu spielende Hand für WATCH oder REMEMBER sowohl die linke als auch die rechte Hand gewählt ist, erscheint der Indikator für den als Nächstes zu spielenden Akkord (>) neben dem Akkordnamen.

Im Challenge-Modus die Ergebnisse kontrollieren

Im Challenge-Modus werden die Songs ohne Führung und ohne zu stoppen gespielt, dann bewertet das Digital-Keyboard Ihre Leistung.

1. Drücken Sie **LESSON**.

Dies zeigt die Lektionsanzeige an.

2. Wählen Sie mit dem Rad den Song für Ihre Herausforderung.

3. Drücken Sie **CHALLENGE**.

Dies zeigt „CHALLENGE“ an, was bezeichnet, dass der Challenge-Modus aktiviert ist.



4. Wählen Sie mit **HAND** die zu spielende Hand.

Abhängig von der zum Spielen gewählten Hand erscheint eine der nachstehenden Anzeigen im Display: „RIGHT“ (rechte Hand), „LEFT“ (linke Hand), „BOTH“ beide Hände).

5. Wenn Sie möchten, können Sie **Tone Sync** aktivieren, indem Sie anhaltend **SONG** drücken.

6. Drücken Sie **▶/■**.

Dies startet die Wiedergabe des Challenge-Modus. Die aktuellen Nummern von Takt und Schlag werden im Display angezeigt.

- Fügt einen Takt am Anfang ein und lässt eine Vorzählung ertönen.
- Bei einem Song, der mit einem Auftakt beginnt, erklingt die Vorzählung für die Pausen am Anfang, vor dem Auftakt.

7. Die Wiedergabe des Songs läuft weiter, bis das Ende erreicht ist oder Sie erneut **▶/■** drücken, um die Lektion zu stoppen.

- Wenn Sie das Ende Ihres Vortrags erreicht haben, erscheint eine Bewertung Ihres Spiels im Display.
- Zum Verlassen des Challenge-Modus bei angezeigter Leistungsbewertung drücken Sie OK.
- Zum erneuten Starten der Challenge drücken Sie bitte **▶/■**.

Loops eines Songabschnitts als Lektion (Looping-Lektion)

Sie können zum Üben einen bestimmten Abschnitt eines Songs wiederholt abspielen lassen.

1. Drücken Sie im EASY-Modus oder während einer laufenden Standardlektion AB, um den Starttakt der Looping-Lektion festzulegen.

Dies lässt „A“ im Display erscheinen, was anzeigt, dass der Anfang des Takts, in dem Sie AB gedrückt haben, zum Startpunkt des Loops wird.



2. Drücken Sie erneut AB, wenn die Wiedergabe den Takt erreicht, den Sie als Ende der Looping-Lektion anweisen möchten.

Dies lässt „AB“ im Display erscheinen, was anzeigt, dass das Ende des Takts, in dem Sie AB gedrückt haben, zum Endpunkt des Loops wird.

- Die Looping-Lektion startet automatisch.
- Die geloopte Wiedergabe setzt sich fort, bis Sie ►/■ drücken.



3. Drücken Sie ►/■, um die Wiedergabe der Looping-Lektion zu stoppen.

- Auch bei gestoppter Wiedergabe der Looping-Lektion wird die aktuelle Loop-Einstellung beibehalten.
- Wenn Sie sich in Schritt WATCH oder REMEMBER der Lektion befinden oder den Challenge-Modus verwenden, erscheint nach dem Spielen des Loops eine Leistungsbewertung.



- Zum erneuten Starten der Lektion aus der Leistungsbewertungsanzeige heraus drücken Sie OK. Zum Beenden einer Looping-Lektion drücken Sie FINISH.

4. Zum Löschen der Loop-Einstellung drücken Sie erneut AB.

Damit verschwindet „AB“ aus dem Display.

HINWEIS

- Wenn Sie keinen Loop erstellen, bewirkt das Drücken von AB im EASY-Modus oder bei gestoppter Wiedergabe einer Lektion, dass die Wiedergabe des gesamten aktuellen Songs wiederholt wird.
- Wenn Sie nach dem Einstellen eines Loops den für die Lektion verwendeten Song ändern, hebt dies den Loop wieder auf.

Deaktivieren der Fingersatz-Ansage in den Lektionen

Mit dem nachstehenden Vorgehen können Sie die Fingersatz-Ansage in den Lektionen deaktivieren.

1. Drücken Sie **MENU**.

Dies zeigt die Menüanzeige an.

2. Wählen Sie mit **<** und **>** das 5-Tasten-Menü, das **SETTING** enthält.

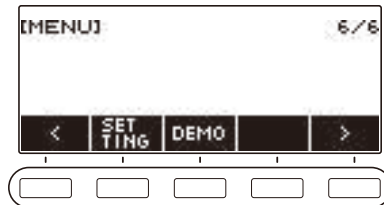

3. Drücken Sie **SETTING**.

Dies zeigt die Einstellanzeige an.

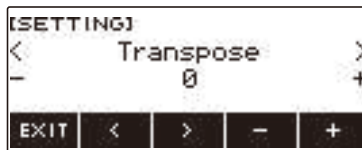

4. Gehen Sie mit **<** und **>** zu „Fingering Voice Guide“.

5. Wählen Sie mit dem Rad oder **-** und **+** „Off“.

6. Zum Beenden des Einstellvorgangs drücken Sie bitte **EXIT**.

Deaktivieren der Notenklang-Führung

Mit dem nachstehenden Vorgehen können Sie die Notenklang-Führung deaktivieren.

1. Drücken Sie **MENU**.

Dies zeigt die Menüanzeige an.

2. Wählen Sie mit **<** und **>** das 5-Tasten-Menü, das **SETTING** enthält.

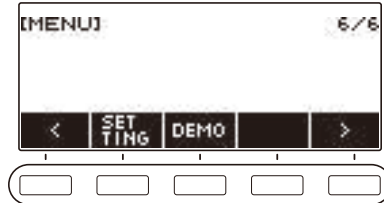

3. Drücken Sie **SETTING**.

Dies zeigt die Einstellanzeige an.

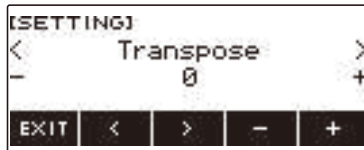

4. Wählen Sie mit **<** und **>** „Note Sound Guide“.

5. Wählen Sie mit dem Rad oder **-** und **+** „Off“.

6. Zum Beenden des Einstellvorgangs drücken Sie bitte **EXIT**.

Deaktivieren der Leistungsbewertung

Mit dem nachstehenden Vorgehen können Sie am Ende einer Lektion die Leistungsbewertung deaktivieren.

1. Drücken Sie **MENU**.

Dies zeigt die Menüanzeige an.

2. Wählen Sie mit **<** und **>** das 5-Tasten-Menü, das **SETTING** enthält.

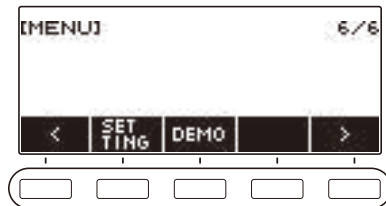

3. Drücken Sie **SETTING**.

Dies zeigt die Einstellanzeige an.

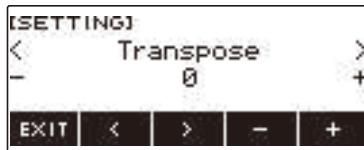

4. Wählen Sie mit **<** und **>** „Lesson Evaluation“.

5. Wählen Sie mit dem Rad oder **-** und **+** „Off“.

6. Zum Beenden des Einstellvorgangs drücken Sie bitte **EXIT**.

Wiedergabe mit Rhythmus-Backing

Mit dem Vorgehen dieses Abschnitts können Sie den gewünschten Rhythmus wählen und dann mit der linken Hand Akkorde spielen und automatisch eine passende Begleitung ergänzen lassen. Damit können Sie agieren, als ob Ihnen stets eine eigene Begleitgruppe zur Seite stünde.

HINWEIS

- Automatische Begleitungen bestehen aus den folgenden Parts (Instrumente).
 - Rhythmus (Perkussionsinstrumente)
 - Bass (Bassinstrumente)
 - Melodie (andere Instrumente)Sie können wahlweise nur den Rhythmus-Part oder alle drei Parts gleichzeitig spielen lassen.

Rhythmus

Der Rhythmus-Part ist die Grundlage jeder automatischen Begleitung. Das Digital-Keyboard verfügt über eine breite Spanne an vorinstallierten Rhythmen, einschließlich 8-Beat und Walzer. Gehen Sie zum Spielen des Grundrhythmus-Parts nach der folgenden Anleitung vor.

Benutzen der Rhythmen

1. Drücken Sie **RHYTHM**.

Dies zeigt Nummer und Namen des aktuell gewählten Rhythmus an, was bezeichnet, dass die Rhythmusfunktion aktiviert ist.



2. Drücken Sie zum Beenden der Rhythmusfunktion **HOME** oder halten Sie **TONE** gedrückt.

Spielen eines Rhythmus

1. Drücken Sie **RHYTHM**.

Dies zeigt Nummer und Namen des aktuell gewählten Rhythmus an.

2. Wählen Sie mit dem Rad einen Rhythmus.

Dies zeigt den Kategorienamen des gewählten Rhythmus an.

- Nähere Einzelheiten zu den Rhythmustypen finden Sie in der „[Liste der Rhythmen](#)“ (Seite [DE-200](#)).
- Nachdem Sie einmal eine Option mit dem Rad gewählt haben, können Sie die Wahl mit – und + weiter ändern.
- Wenn Sie eine Kategorie wählen möchten, verwenden Sie dazu CAT–/CAT+.
- Zum Zurückkehren zur vorherigen Anzeige drücken Sie bitte BACK.



3. Drücken Sie **▶/■**.

Dies startet den Rhythmus und zeigt die Schlagnummer an.



4. Zum Stoppen der Wiedergabe drücken Sie erneut **▶/■**.

Ändern des Tempos

Mit dem nachstehenden Vorgehen können Sie das Tempo nach Bedarf anpassen.

1. Drücken Sie **RHYTHM**.

Dies zeigt Nummer und Namen des aktuell gewählten Rhythmus an.

2. Wählen Sie mit dem Rad den Namen des Rhythmus, dessen Tempo Sie ändern möchten.

3. Drücken Sie **TEMPO**.

Dies zeigt die Tempoanzeige an.

4. Ändern Sie mit dem Rad oder – und + den Tempowert.

- Sie können einen Tempowert im Bereich von 20 bis 255 einstellen.
- Zum Zurückstellen auf die empfohlene Einstellung drücken Sie – und + bitte gleichzeitig.

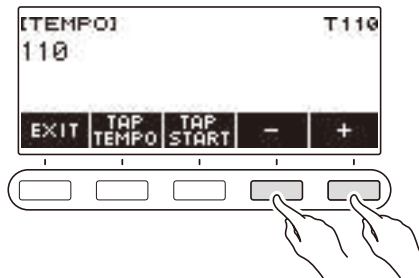

5. Zum Beenden des Einstellvorgangs drücken Sie bitte **EXIT**.

Ändern des Lautstärkepegels eines Rhythmus

Verwenden Sie das nachstehende Vorgehen zum Einstellen der Balance zwischen den Lautstärkepegeln des Spiels auf der Tastatur und des Rhythmus.

1. Drücken Sie **MENU**.

Dies zeigt die Menüanzeige an.

2. Wählen Sie mit **<** und **>** das 5-Tasten-Menü, das **SETTING** enthält.

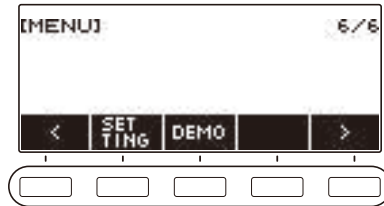

3. Drücken Sie **SETTING**.

Dies zeigt die Einstellanzeige an.

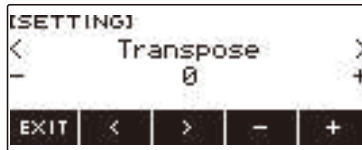

4. Wählen Sie mit **<** und **>** „Rhythm Volume“.

5. Ändern Sie mit dem Rad oder **-** und **+** den Rhythmus-Lautstärkepegel.

- Sie können einen Lautstärkewert von 0 bis 127 einstellen.

6. Zum Beenden des Einstellvorgangs drücken Sie bitte **EXIT**.

HINWEIS

- Sie können den Lautstärkepegel des Rhythmus auch mit dem Vorgang von „[Ändern der Lautstärkebalance zwischen Tastatur- und Rhythmus-Wiedergabe \(Balance\)](#)“ (Seite [DE-52](#)) ändern.

Ändern der Keyboard-Klangfarbe bei laufender Rhythmus-Wiedergabe

1. Drücken Sie **TONE** bei laufender Rhythmus-Wiedergabe.

Die gewählte Klangnummer und der Name des Instruments erscheinen im Display.



2. Verstellen Sie das Rad zum Wählen einer Klangfarbe.

- Informationen zu den Klangfarben finden Sie unter „[Liste der Klangfarben](#)“ (Seite [DE-187](#)).
- Nachdem Sie einmal eine Option mit dem Rad gewählt haben, können Sie die Wahl mit – und + weiter ändern.
- Gleichzeitiges Drücken von – und + setzt die Einstellung auf ihre Anfangsvorgabe zurück.
- Zum Zurückkehren zur vorherigen Anzeige drücken Sie bitte BACK.

Verwenden von empfohlenen Rhythmus-Einstellungen (One-Touch-Presets)

Mit dem nachstehenden Vorgehen können Sie die jeweils geeignetsten Klangfarben- und Tempo-Einstellungen für ein bestimmtes Rhythmusmuster einstellen.

1. Drücken Sie **RHYTHM**.

Dies zeigt Nummer und Namen des aktuell gewählten Rhythmus an.

2. Wählen Sie mit dem Rad den Namen des Rhythmus, den Sie einstellen möchten.

3. Halten Sie **RHYTHM** gedrückt.

Dies zeigt kurz „RECOMMENDED“ an, was bezeichnet, dass die empfohlenen Rhythmus-Einstellungen konfiguriert wurden.



Einstellen des Tempos durch Antippen (Tap Tempo)

1. Drücken Sie **TEMPO**.

Dies zeigt die Tempoanzeige an.

2. Tippen Sie in konstanten Abständen mindestens zweimal auf die TAP TEMPO-Taste.

Dies stellt das Ihrem Tippen entsprechende Tempo ein.

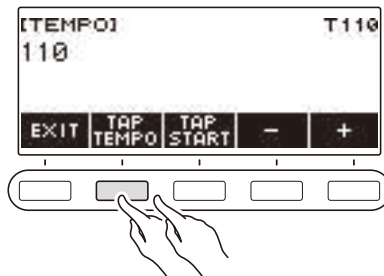

Starten eines Rhythmus durch Eintippen des Tempos

1. Drücken Sie **RHYTHM**.

Dies zeigt Nummer und Namen des aktuell gewählten Rhythmus an.

2. Wählen Sie mit dem Rad den Namen des Rhythmus, den Sie einstellen möchten.

3. Drücken Sie **TEMPO**.

Dies zeigt TAP START über einer der 5 Tasten an.

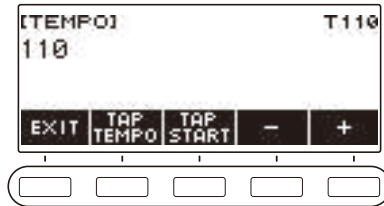

4. Drücken Sie **TAP START**.

Dies zeigt „TAP START“ an.

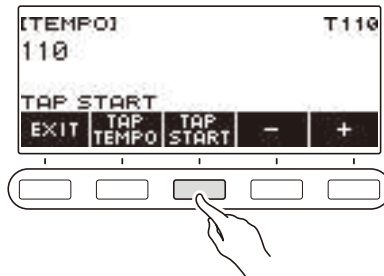

5. Tippen Sie in konstanten Abständen mindestens zweimal auf die **TAP TEMPO**-Taste.

Die Rhythmuswiedergabe beginnt mit dem ersten Schlag des nächsten Taktes.

Ändern des Rhythmusmusters

Sie können das nachstehende Vorgehen verwenden, um Ihr Rhythmusmuster lebhafter zu gestalten. Mit dem nachstehenden Vorgehen können Sie Intro- und Ending-Muster, Fill-In-Muster und Variationen von Rhythmus-Grundmustern spielen.

Umschalten zwischen den Grund- und Variationsmustern

Jede Rhythmusnummer umfasst ein Grundmuster (V1) und ein Variationsmuster (V2). Sie können auf das Variationsmuster schalten, um den Vortrag abwechslungsreicher zu gestalten.

1. Drücken Sie **RHYTHM**.

Dies zeigt Nummer und Namen des aktuell gewählten Rhythmus an.

2. Wählen Sie mit dem Rad den Namen des Rhythmus, den Sie einstellen möchten.

3. Drücken Sie **VARIATION**.

Dies zeigt „V2“ an.

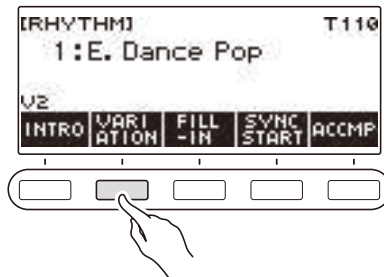

- Zum Zurückschalten auf „V1“ drücken Sie erneut „VARIATION“.
- Wenn Sie VARIATION drücken, während ein Rhythmus läuft, wechselt der Rhythmus mit dem nächsten Takt zwischen V1 und V2.

4. Drücken Sie **▶/■**.

Dies startet das aktuell gewählte Rhythmusmuster.

Einfügen eines Intro

Nach dem Intro, das Sie am Anfang eines Songs einfügen, folgt das Grundmuster (V1) oder Variationsmuster (V2).

1. Drücken Sie **RHYTHM**.

Dies zeigt Nummer und Namen des aktuell gewählten Rhythmus an.

2. Wählen Sie mit dem Rad den Namen des Rhythmus, den Sie einstellen möchten.

3. Drücken Sie **INTRO**.

Dies zeigt „I >V1“ an.

- „I >V1“ zeigt an, dass nach der Einleitung die Wiedergabe von „V1“ startet.

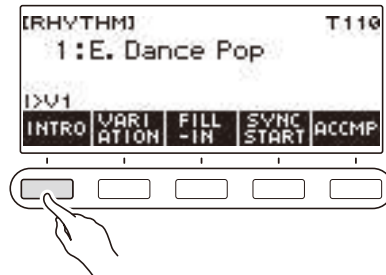

- Zum Entfernen eines Intros drücken Sie bitte VARIATION.
- Wenn Sie während der Wiedergabe eines Rhythmus INTRO drücken, wechselt der Rhythmus ab dem nächsten Takt auf das Intro.

4. Zum Umschalten des Rhythmusmusters, das nach dem Intro gespielt wird, vom Grundmuster (V1) auf das Variationsmuster (V2) drücken Sie erneut **INTRO**.

Dies zeigt „I >V2“ an.

- Drücken Sie wieder INTRO zum Zurückkehren zu „I >V1“.

5. Drücken Sie **▶/■**.

Dies spielt das Intro. Nach Ende des Intros startet die Wiedergabe des in Schritt 4 gewählten Rhythmusmusters.

- Drücken von VARIATION während der Wiedergabe eines Intros unterbricht die Intro-Wiedergabe mit dem aktuellen Takt und spielt dann das in Schritt 4 gewählte Rhythmusmuster.
- Zum Spielen des anderen Rhythmusmusters bei laufender Intro-Wiedergabe drücken Sie zweimal in schneller Folge VARIATION.

Einfügen eines Endings

Durch Einfügen eines Endings wird dieses für einige Takte eines Songs abgespielt.

1. Drücken Sie **ENDING** bei laufender Rhythmus-Wiedergabe.

Dies zeigt „E“ an. Das Ending wird ab dem nächsten Takt abgespielt, wonach der Rhythmus stoppt.

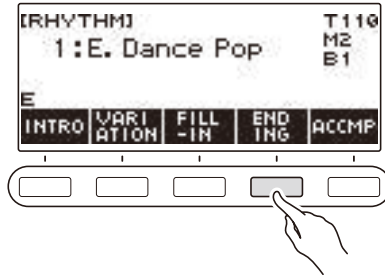

- Drücken von VARIATION während der Wiedergabe eines Endings unterbricht die Ending-Wiedergabe mit dem aktuellen Takt und spielt dann das aktuelle Rhythmusmuster (V1 oder V2).
- Zum Spielen des anderen Rhythmusmusters bei laufender Ending-Wiedergabe drücken Sie zweimal in schneller Folge VARIATION.

Einfügen einer Fill-In-Phrase

Ein „Fill-In“ ist eine kurze Phrase, die gespielt werden kann, wenn Sie einen Stimmungswechsel in einem Song wünschen. Mit einem Fill-In können Sie eine Überleitung zwischen zwei Melodien schaffen oder einen Akzent setzen.

- 1. Drücken Sie bei laufender Wiedergabe eines Rhythmus VARIATION und wählen Sie dann ein Rhythmusmuster (V1 oder V2).**
- 2. Drücken Sie FILL-IN.**

Dies fügt eine zum aktuellen Rhythmusmuster (V1 oder V2) passende Fill-In-Phrase ein. Die Phrase dauert bis zum Ende des Takts und während der Fill-In-Wiedergabe wird unten in der Anzeige „FILL“ angezeigt.

- Zum Verlängern des Fill-Ins in den nächsten Takt halten Sie FILL-IN gedrückt, bis die Wiedergabe in den nächsten Takt eintritt.
- Drücken der FILL-IN-Taste bei gestopptem Rhythmus fügt das Fill-In ein und lässt es abspielen, sobald die Rhythmuswiedergabe startet.

Zum Annullieren des eingefügten Fill-Ins vor Beginn der Rhythmuswiedergabe drücken Sie erneut FILL-IN.

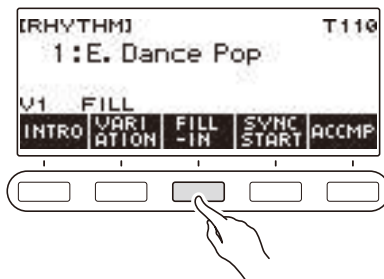

Anschlagen eines Akkords zum Spielen einer Rhythmus-Begleitung

Wenn Sie mit der linken Hand einen Akkord spielen, ergänzt die Begleitautomatik Bass- und Harmonie-Parts zum aktuell gewählten Rhythmus. Sie verfügen damit praktisch über eine eigene abrufbereite Backup-Gruppe.

1. Drücken Sie **RHYTHM**.

Dies zeigt Nummer und Namen des aktuell gewählten Rhythmus an.

2. Wählen Sie mit dem Rad den Namen des Rhythmus, dessen Akkorde Sie eingeben möchten.

3. Drücken Sie **ACCMP**.

Im Display erscheinen „AC“ und „No Chord“, was anzeigt, dass die Begleitungstastatur zum Spielen einer Begleitung aktiviert ist.

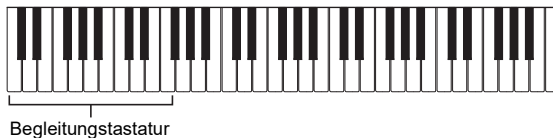
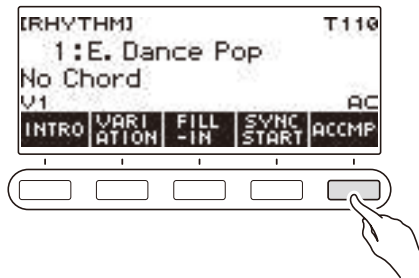

4. Drücken Sie ►/■ zum Starten des Rhythmus.

5. Spielen Sie einen Akkord auf der Begleitungstastatur.

Dies gibt die Instrumente des Bass-, Melodie- und anderer Nicht-Rhythmus-Parts wieder.

HINWEIS

- Der Bereich der Begleitungstastatur ist der gleiche wie der bei geteilter Tastatur (Seite [DE-50](#)).
- Wenn ein Akkord bei gestoppter Rhythmuswiedergabe gespielt wird, ertönt der Akkord nur so lange wie die Tastaturtasten gedrückt gehalten werden.
- Sie können Synchrostart (Seite [DE-112](#)) verwenden, damit die Rhythmuswiedergabe startet, wenn Sie einen Akkord spielen.

6. Drücken Sie erneut **ACCMP**, um die Begleitung zu stoppen.

Wählen eines Akkord-Eingabemodus

Sie können zwischen den folgenden sechs Akkord-Eingabemodi wählen.

- CASIO CHORD
- FINGERED 1
- FINGERED 2
- FINGERED ON BASS
- FINGERED ASSIST
- FULL RANGE CHORD

1. Drücken Sie **MENU**.

Dies zeigt die Menüanzeige an.

2. Wählen Sie mit **<** und **>** das 5-Tasten-Menü, das **SETTING** enthält.

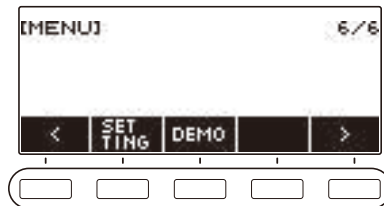

3. Drücken Sie **SETTING**.

Dies zeigt die Einstellanzeige an.



4. Wählen Sie mit **<** und **>** „Chord Mode“.

5. Wählen Sie mit dem Rad oder **-** und **+** den Akkord-Eingabemodus.

6. Zum Beenden des Einstellvorgangs drücken Sie bitte **EXIT**.

■ CASIO CHORD

Mit CASIO CHORD können Sie die nachstehend beschriebenen vier Akkordtypen mit vereinfachten Fingersätzen spielen.

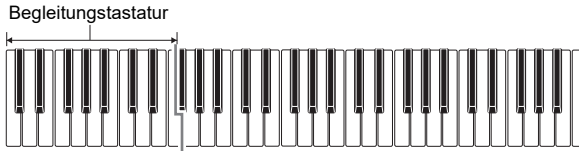

Akkordtyp	Beispiel
<p>Dur-Akkorde</p> <p>Die Buchstaben unter der Begleitungstastatur zeigen den Namen des Akkords an, mit dem die jeweilige Taste belegt ist.</p> <p>Alle Tasten der Begleitungstastatur, die mit dem gleichen Akkordnamen bezeichnet sind, spielen exakt denselben Akkord.</p>	<p>C (C-Dur)</p>
<p>Moll-Akkorde</p> <p>Drücken Sie die Taste, die dem Dur-Akkord entspricht, wobei Sie gleichzeitig rechts davon eine weitere Taste im Begleitungsbereich anschlagen.</p>	<p>Cm (C-Moll)</p>
<p>Septakkorde</p> <p>Drücken Sie die Taste, die dem Dur-Akkord entspricht, wobei Sie gleichzeitig rechts davon zwei weitere Tasten im Begleitungsbereich anschlagen.</p>	<p>C7 (C-Septakkord)</p>
<p>Moll-Septakkorde</p> <p>Drücken Sie die Taste, die dem Dur-Akkord entspricht, wobei Sie gleichzeitig rechts davon drei weitere Tasten im Begleitungsbereich anschlagen.</p>	<p>Cm7 (C-Moll-Septakkord)</p>

HINWEIS

- Beim Spielen eines Moll-, Sept- oder Moll-Septakkords auf der Begleitungstastatur spielt es keine Rolle, ob die zusätzlich angeschlagenen Tasten schwarz oder weiß sind.

■ FINGERED

Bei diesem Akkord-Eingabemodus spielen Sie Akkorde auf der Begleitungstastatur mit den normalen Akkord-Fingersätzen. Denken Sie daran, dass bestimmte Akkorde auch über vereinfachte Fingersätze mit einer oder zwei Tasten gegriffen werden können. Näheres zu den greifbaren Akkordtypen und deren Fingersätzen finden Sie unter „Leitfaden zur Eingabe von Akkorden“ (Seite DE-212).

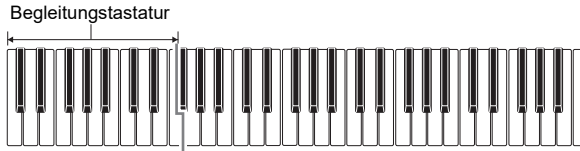

● FINGERED 1

Schlagen Sie die Noten des Akkords auf der Tastatur an.

● FINGERED 2

Im Unterschied zu FINGERED 1 können keine Sexten eingegeben werden.

● FINGERED ON BASS

Schlagen Sie die Noten des Akkords auf der Tastatur an. Dieser Modus erlaubt die Eingabe von „Fraction“-Akkorden (bitonale Akkorde) mit der untersten Tastaturnote als Grundnote.

● FINGERED ASSIST

Zusätzlich zur Eingabe bei FINGERED 1 können Sie zum Spielen der drei Akkordtypen auch die nachstehenden Fingersätze verwenden.

Moll-Akkorde (Cm)	Eine Tastaturtaste für die Grundnote und die nächste schwarze Taste links davon.
Septakkorde (C7)	Eine Tastaturtaste für die Grundnote und die nächste weiße Taste links davon.
Moll-Septakkorde (Cm7)	Eine Tastaturtaste für die Grundnote und die nächste schwarze Taste und weiße Taste links davon.

■ FULL RANGE CHORD

In diesem Akkord-Eingabemodus können Sie den gesamten Umfang der Tastatur zum Spielen von Akkorden und Melodie verwenden.

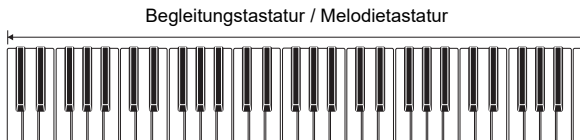

Starten der Rhythmuswiedergabe auf Spielen eines Akkords (Synchrostart)

Synchrostart startet den Rhythmus automatisch, wenn etwas auf der Tastatur gespielt wird.

1. Drücken Sie **RHYTHM**.

Dies zeigt Nummer und Namen des aktuell gewählten Rhythmus an.

2. Wählen Sie mit dem Rad den Namen des Rhythmus, mit dem der Synchrostart erfolgen soll.

3. Drücken Sie **SYNC START**.

Dies ruft den Synchrostart-Bereitschaftsmodus auf, wobei „SYN.ST“ an das aktuell eingestellte Tempo angepasst im Display blinkt.

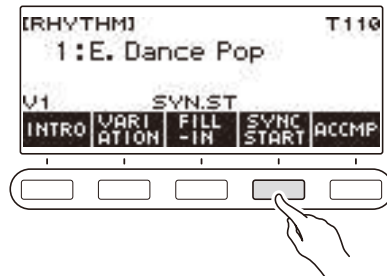

4. Spielen Sie einen Akkord auf der Begleitungstastatur.

Damit verschwindet „SYN.ST“ aus dem Display und die Rhythmuswiedergabe startet.

- Durch Drücken von ACCMP für Anzeige von „AC“ ertönen Rhythmus und Begleitung gleichzeitig.

Einstellen für automatisches Stoppen der Rhythmuswiedergabe bei Stoppen der Akkordwiedergabe (Synchrostopp)

Mit Synchrostopp stoppt die Rhythmuswiedergabe und wechselt automatisch auf Synchrostart-Bereitschaft, wenn die Tasten der Begleitungstastatur losgelassen werden.

- 1. Drücken Sie RHYTHM.**
Dies zeigt Nummer und Namen des aktuell gewählten Rhythmus an.
- 2. Wählen Sie mit dem Rad den Namen des Rhythmus, den Sie mit Synchrostopp verwenden möchten.**
- 3. Halten Sie ACCMP gedrückt.**
Dies zeigt „SYN.SP“ an, was bezeichnet, dass Synchrostopp aktiviert ist.

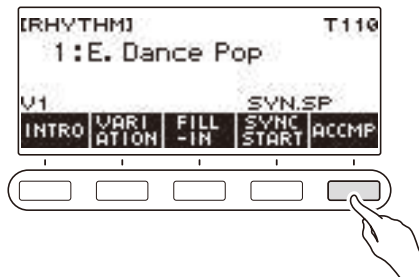

- 4. Drücken Sie ACCMP zum Aktivieren der Akkordeingabe.**
- 5. Drücken Sie SYNC START, um auf Synchrostart-Wiedergabebereitschaft zu schalten.**
- 6. Halten Sie als Nächstes einen Akkord auf der Begleitungstastatur gedrückt.**
Dies startet den Rhythmus.
- 7. Nehmen Sie die Finger von den Tastaturtasten.**
Dies stoppt den Rhythmus und wechselt in Synchrostart-Bereitschaft.
- 8. Das Rhythmusmuster wird wiederholt, solange Tasten in der Begleitungstastatur gedrückt sind.**

Ändern der Steuermethode für von Rhythmusmuster und Fill-In

Mit dem nachstehenden Vorgehen können Sie die Steuermethode zum Wechseln von Rhythmusmuster und Fill-In ändern.

■ Ändern der Rhythmussteuerung auf Typ 2

1. Drücken Sie **MENU**.

Dies zeigt die Menüanzeige an.

2. Wählen Sie mit **<** und **>** das 5-Tasten-Menü, das **SETTING** enthält.

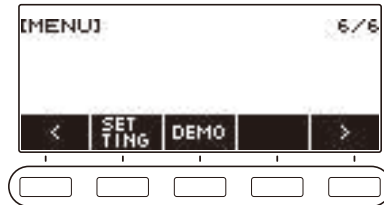

3. Drücken Sie **SETTING**.

Dies zeigt die Einstellanzeige an.

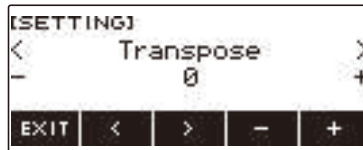

4. Wählen Sie mit **<** und **>** „Rhythm Controller Type“.

5. Wählen Sie mit dem Rad oder **-** und **+** den Typ der Rhythmussteuerung.

- Sie können die Rhythmussteuerung auf Typ 2 ändern.

6. Zum Beenden des Einstellvorgangs drücken Sie bitte **EXIT**.

HINWEIS

- Durch Ändern der Rhythmussteuerung auf Typ 2 erscheint das 5-Tasten-Menü in der Rhythmusanzeige wie unten gezeigt.



- Durch Ändern der Rhythmussteuerung kann der Rhythmus stoppen und/oder auf seine Anfangsvorgabe zurückgesetzt werden.
- Bei Rhythmussteuerung Typ 2 wird das Rhythmusmuster nicht eingestellt, wenn ein Rhythmus gewählt wird, auch wenn automatische Rhythmus-Einstellung (Seite [DE-117](#)) aktiviert ist.

■ Umschalten zwischen den Grund- und Variationsmustern

1. Drücken Sie ►/■ zum Starten der Rhythmus-Wiedergabe.

Dies startet Rhythmus „V1“.

- Wenn Sie bei gestoppter Rhythmuswiedergabe VAR1 drücken, wird „V1“ wiedergegeben und Drücken von VAR2 gibt „V2“ wieder.
- Drücken von VAR2 bei Wiedergabe von „V1“ schaltet ab dem nächsten Takt auf das Rhythmusmuster von „V2“. Drücken von VAR1 bei Wiedergabe von „V2“ schaltet auf Rhythmusmuster „V1“.

■ Fill-In

1. Drücken Sie bei Wiedergabe von „V1“ VAR1 und bei Wiedergabe von „V2“ VAR2.

Dies zeigt „FILL“ an und fügt ein Fill-In am Ende des aktuellen Takts ein.

- Zum Verlängern des Fill-Ins in den nächsten Takt halten Sie VAR1 oder VAR2 gedrückt, bis die Wiedergabe in den nächsten Takt eintritt.

■ Intro

1. Drücken Sie INTRO bei gestopptem Rhythmus.

Dies zeigt „I“ an und spielt das Intro.

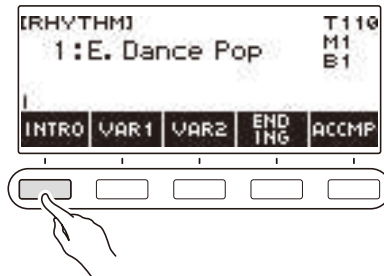

- Drücken von VAR1 während der Wiedergabe eines Intros zeigt „I >V1“ an. Drücken von VAR2 zeigt „I >V2“ an.
- Wenn Sie „I“ ohne es zu ändern im Display lassen, startet „V1“ nach der Einleitung.
- Wenn Sie nach dem Drücken von VAR1 („I >V1“ angezeigt) oder VAR2 („I >V2“ angezeigt) erneut dieselbe Taste (VAR1 oder VAR2) drücken, wird die Intro-Wiedergabe ab dem aktuellen Takt unterbrochen und dann das aktuelle Rhythmusmuster (V1 oder V2) gespielt.
- Wenn Sie während der Wiedergabe eines Rhythmus INTRO drücken, wechselt der Rhythmus ab dem nächsten Takt auf das Intro und „I“ erscheint im Display.

■ Ending/Outro

1. Drücken Sie ENDING bei laufender Rhythmus-Wiedergabe.

Wenn die Rhythmus-Wiedergabe in den nächsten Takt eintritt, erscheint „E“ im Display, was anzeigt, dass ein Ending gespielt wird. Nach dem Ending stoppt die Rhythmus-Wiedergabe.

- Drücken von VAR1 während der Wiedergabe eines Endings schaltet auf „V1“ ab dem nächsten Takt. Drücken von VAR2 schaltet auf „V2“.

■ Synchrostart

In Synchrostart-Bereitschaft können Sie voreinstellen, welches Muster beim Starten der Rhythmus-Wiedergabe gespielt wird, indem Sie INTRO („I“ blinkt), VAR1 („V1“ blinkt) oder VAR2 („V2“ blinkt) drücken.

Deaktivieren der automatischen Einstellung von Tempo und Muster, wenn ein Rhythmus gewählt ist

Wenn Sie einen Rhythmus wählen, wird automatisch das für diesen empfohlene Tempo und Muster angewandt. Wenn Sie möchten, können Sie diese automatische Einstellung auch deaktivieren.

1. Drücken Sie **MENU**.

Dies zeigt die Menüanzeige an.

2. Wählen Sie mit **<** und **>** das 5-Tasten-Menü, das **SETTING** enthält.

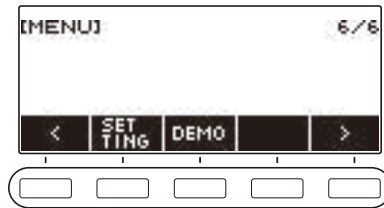

3. Drücken Sie **SETTING**.

Dies zeigt die Einstellanzeige an.

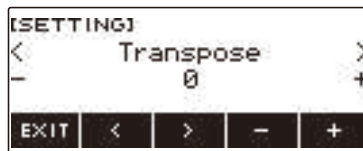

4. Wählen Sie mit **<** und **>** „Rhythm Auto Set“.

5. Wählen Sie mit dem Rad oder **-** und **+** „Off“.

- Zum Aktivieren der automatischen Einstellung wählen Sie bitte „On“ für diese Einstellung.

6. Zum Beenden des Einstellvorgangs drücken Sie bitte **EXIT**.

HINWEIS

- Wenn als Rhythmus-Steuermethode (Seite [DE-114](#)) Typ 2 gewählt ist, wird das Muster beim Wählen eines Rhythmus nicht automatisch auf die für Verwendung des Rhythmus empfohlenen Werte gesetzt, selbst wenn automatische Rhythmus-Einstellung aktiviert ist.

Erhöhen der Zahl der Rhythmen (Anwenderrhythmen)

Ein USB-Flash-Drive-Song kann als Anwenderrhythmus geladen werden. (Rhythmusnummer: 201 bis 210)

Die Dateiendungen für geladene Rhythmen sind AC7, CKF und Z00.

- Näheres zum Laden eines USB-Flash-Drive-Songs als Anwenderrhythmus finden Sie unter „[USB-Flash-Drive-Bedienung](#)“ auf Seite [DE-155](#).

Löschen von Rhythmusdaten aus dem Speicher des Digital-Keyboards

1. Drücken Sie **RHYTHM**.

Dies zeigt Nummer und Namen des aktuell gewählten Rhythmus an.

2. Wählen Sie mit dem Rad den zu löschenden Anwenderrhythmus.

3. Halten Sie **MENU** gedrückt.

Dies zeigt „Sure?“ an.

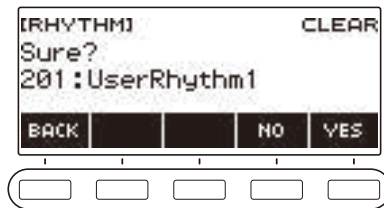

4. Drücken Sie **YES**.

Dies löscht den Anwenderrhythmus.

- Zum Abbrechen drücken Sie bitte NO.

5. Wenn „Complete“ im Display erscheint, drücken Sie bitte **OK**.

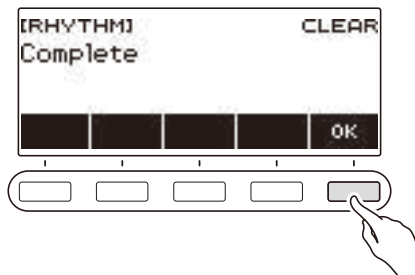

Nachsehen von Akkorden (Akkordbuch)

Im Akkordbuch können Sie Akkorde nachsehen, deren Noten Sie nicht wissen. Einstellen von Grundton, Akkordtyp und Umkehrung zeigt die Akkordform im Display an und der Akkord wird wiedergegeben. Sie können auch die automatische Begleitung auf Basis des nachgeschlagenen Akkords wiedergeben oder die automatische Begleitung wiedergeben und die gespielten Akkorde vom Akkordbuch anzeigen lassen.

1. Drücken Sie **MENU**.

Dies zeigt die Menüanzeige an.

2. Wählen Sie mit **<** und **>** das 5-Tasten-Menü, das **CHORD BOOK** enthält.

3. Drücken Sie **CHORD BOOK**.

Dies zeigt die Akkordbuch-Anzeige an und die Tastaturtasten zeigen durch Leuchten die Form des angezeigten Akkords an.

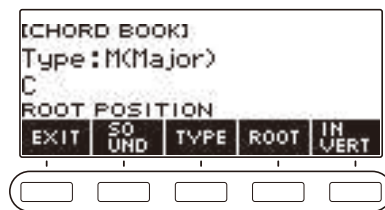

4. Zum Kontrollieren des Klangs der Akkordform drücken Sie **SOUND**.

5. Wählen Sie mit dem Rad einen Akkordtyp.

Dies zeigt die -/+ -Anzeige an.

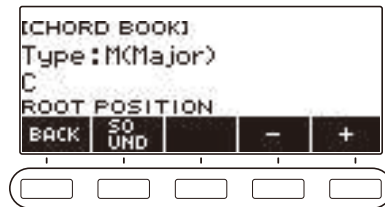

- Nähere Einzelheiten zu den Akkordtypen finden Sie unter „Leitfaden zur Eingabe von Akkorden“ (Seite DE-212).
- Nachdem Sie einmal einen Akkordtyp mit dem Rad gewählt haben, können Sie die Wahl mit – und + weiter ändern.
- Zum Zurückkehren zur vorherigen Anzeige drücken Sie bitte BACK.

6. Zum Beenden des Einstellvorgangs drücken Sie bitte **EXIT**.

HINWEIS

- Die Leuchttastenfunktion ist deaktiviert, während das Akkordbuch benutzt wird.
- Anzeigen der Akkordbuchs setzt die UPPER1-Part-Lautstärkepegel- und Transponierungseinstellungen zurück.
- Falls eine Drum- oder andere spezielle Klangfarbe gewählt ist, wählen Sie wieder die obere Klangnummer, bevor Sie die Akkordbuch-Funktion benutzen.

■ Ändern des Grundtons zum Nachsehen eines Akkords

1. Drücken Sie **MENU**.

Dies zeigt die Menüanzeige an.

2. Wählen Sie mit **<** und **>** das 5-Tasten-Menü, das **CHORD BOOK** enthält.

3. Drücken Sie **CHORD BOOK**.

Dies zeigt die Akkordbuch-Anzeige an und die Tastaturtasten zeigen durch Leuchten die Form des angezeigten Akkords an.

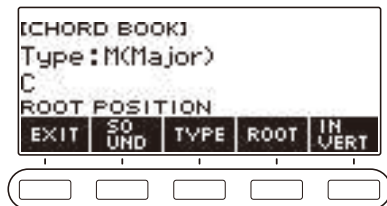

4. Drücken Sie **ROOT**.

Dies zeigt den Grundton des Akkords an.

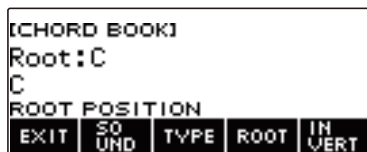

5. Wählen Sie mit dem Rad einen Akkord-Grundton.

- Dies zeigt die **-/+**-Anzeige an.

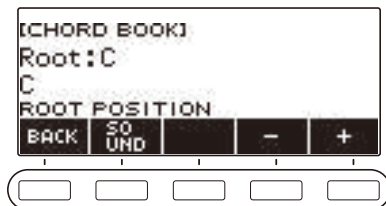

- Nachdem Sie einmal einen Grundton mit dem Rad gewählt haben, können Sie die Wahl mit – und + weiter ändern.
- Zum Zurückkehren zur vorherigen Anzeige drücken Sie bitte BACK.

■ Nachschlagen von Akkordumkehrungen

1. Drücken Sie **MENU**.

Dies zeigt die Menüanzeige an.

2. Wählen Sie mit **<** und **>** das 5-Tasten-Menü, das **CHORD BOOK** enthält.

3. Drücken Sie **CHORD BOOK**.

Dies zeigt die Akkordbuch-Anzeige an und die Tastaturtasten zeigen durch Leuchten die Form des angezeigten Akkords an.

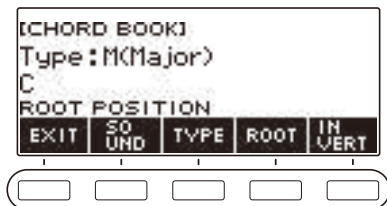

4. Drücken Sie **INVERT** und wählen Sie dann die gewünschte Umkehrung.

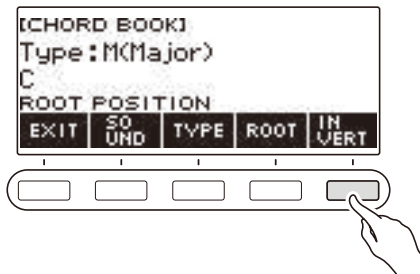

Die nachstehende Tabelle zeigt die wählbaren Umkehrungstypen.

Einstellung	Name im Display
Grundton-Position	ROOT POSITION
Erste Umkehrung	FIRST INVERSION
Zweite Umkehrung	SECOND INVERSION
Dritte Umkehrung	THIRD INVERSION
Vierte Umkehrung	FOURTH INVERSION

HINWEIS

- Die Akkordumkehrungen sind je nach Zahl der Noten im Akkord unterschiedlich.

Aufnahmen des eigenen Spiels auf dem Keyboard

Mit den Vorgehen dieses Abschnitts können Sie das, was Sie auf dem Keyboard spielen, aufnehmen und später wieder abspielen.

Zum Aufnehmen bestehen zwei Möglichkeiten: Easy Recording, das die Aufnahme Ihrer Performance vereinfacht, und Multi-Track-Recording, das Overdubbing von Performance-Aufnahmen ermöglicht.

Sie können Ihre Aufnahmen auf den Songbank-Plätzen 361 bis 368 speichern (Klangaufnahme: 361, Rhythmusaufnahme: 362, Auto-Off-Aufnahme: 363, Multi-Track-Aufnahme: 364 bis 368).

■ Easy Recording

Für Easy Recording sind Klangaufnahme, Rhythmusaufnahme und Part-Off-Aufnahme verfügbar.

- Sie können einen über die Klanganzeige aufgenommenen Vortrag als Klangaufnahme speichern.
- Sie können einen über die Rhythmusanzeige aufgenommenen Vortrag als Rhythmusaufnahme speichern.
- Sie können Vorträge mit Part-Off-Aufnahmen von vorinstallierten Songs, Anwendersongs und USB-Flash-Songs als Part-Off-Aufnahmen speichern.

■ Multi-Track-Aufnahme

Eine Multi-Track-Aufnahme besteht aus einer einzelnen Systemspur, auf der am Vortrag beteiligte Funktionen wie Layer, Split und Rhythmus aufgezeichnet werden, und fünf Solo-Spuren für Aufnahme mit dem UPPER1-Part.

- Der Speicher fasst bis zu fünf Multi-Track-Aufnahmen.
Sie können auch eine Klangaufnahme und Rhythmusaufnahme als Multi-Track-Aufnahme kopieren (Seite [DE-129](#)).

■ Aufgezeichnete Informationen

Der Recorder zeichnet Informationen zur Verwendung der nachstehenden Funktionen auf.

- Spiel auf der Tastatur und Pedalbetätigung
- Klangfarbe
- Anschlagdynamik
- Pedal
- Sustain
- Layer
- Tastaturteilung
- Balance
- Oktavverschiebung
- Systemeffekte (Hall*¹, Chorus*²)
- Skalenstimmung*³
- Tempo*³
- Rhythmus*⁴
- Schlag der Aufnahme-Einstellungen

*1 Aufzeichnung mit Part-Off möglich. Aufzeichnung auf Solospur nicht möglich.

*2 Aufzeichnung mit Part-Off nicht möglich. Aufzeichnung auf Solospur nicht möglich.

*3 Aufzeichnung auf Solospur nicht möglich.

*4 Mit Part-Off-Funktion nicht verwendbar. Aufzeichnung auf Solospur nicht möglich.

HINWEIS

- Die Bedienung für Part UPPER2 und Part LOWER wird auf der Solospur einer Multi-Track-Aufnahme nicht aufgezeichnet.

Easy Recording einer Keyboard-Performance

Verwenden Sie das nachstehende Vorgehen zum Aufnehmen einer Performance mit Nutzung von Klang- und Rhythmusfunktionen.

1. Drücken Sie **TONE** oder **RHYTHM**.
2. Wählen Sie mit dem Rad eine Klangfarbe oder einen Rhythmus.
3. Drücken Sie **RECORD**.

Dies zeigt „(REC)“ an und schaltet auf Aufnahmebereitschaft.



- Bei Klangaufnahme wird als Anfangsvorgabe für die Schlageinstellung die Schlageinstellung des Metronoms verwendet.
- Bei Rhythmusaufnahme wird als Anfangsvorgabe für die Taktbezeichnung die Taktbezeichnung des Rhythmus verwendet.
- Näheres zum Ändern der für eine Aufnahme verwendeten Schlageinstellung finden Sie unter „Ändern der Schläge pro Takt für Aufnahme“ (Seite DE-125).

4. Spielen Sie etwas auf der Tastatur.

Dies zeigt „REC“ zusammen mit den aktuellen Takt- und Schlagnummern an, was bezeichnet, dass die Aufnahme läuft.



5. Zum Beenden des Aufnahmevorgangs drücken Sie bitte **RECORD**.

Wenn die Aufnahme beendet ist, erscheint die Songanzeige, in der die gespeicherte Songaufnahme angezeigt ist.

- Im Falle einer Klangaufnahme wird eine Klangaufnahme und im Falle einer Rhythmusaufnahme eine Rhythmusaufnahme angezeigt.



6. Zum Wiedergeben der erfolgten Aufnahme drücken Sie bitte ►/■.

Mit jedem Drücken von ►/■ startet bzw. stoppt die Wiedergabe.

HINWEIS

- Die maximale Größe einer einzelnen Songaufnahme beträgt circa 40.000 Noten oder 999 Takte. Im Display erscheint „(REC)“, wenn der restliche freie Speicherplatz nur noch für höchstens 100 Noten oder 32 Takte reicht. „(REC)“ verschwindet aus dem Display und die Aufnahme stoppt automatisch, sobald der Speicher voll ist.
- Zum Beenden der Aufnahmebereitschaft oder Abbrechen einer laufenden Aufnahme drücken Sie bitte **HOME**. Durch Abbrechen einer laufenden Aufnahme werden alle bei der Aufnahme gespeicherten Daten gelöscht. Wenn Sie einem unbeabsichtigten Beenden der Aufnahmebereitschaft oder Starten einer Aufnahme durch versehentliche Betätigung von **HOME** vorbeugen wollen, können Sie dazu per Startanzeige-Anpassung die Panikfunktion (Seite [DE-145](#)) deaktivieren.
- Wenn Sie **RECORD** drücken, erscheint die Startanzeige mit dem per Startanzeige-Anpassung gewählten Grunddisplay. Wenn Sie die Startanzeige während einer Aufnahme verwenden möchten, deaktivieren Sie per Startanzeige-Anpassung die Panikfunktion (Seite [DE-145](#)).
- Klangaufnahme, Rhythmusaufnahme und Part-Off-Aufnahme sind nicht in einem einzigen Aufnahmevorgang kombinierbar.

Ändern der Schläge pro Takt für Aufnahme

1. Drücken Sie **TONE** oder **RHYTHM**.
2. Wählen Sie mit dem Rad eine Klangfarbe oder einen Rhythmus.
3. Drücken Sie **RECORD**.
Dies zeigt „(REC)“ an und schaltet auf Aufnahmebereitschaft.
4. Halten Sie **RECORD** gedrückt.
Dies zeigt eine Aufnahme-Einstellanzeige an.

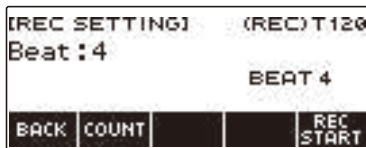

5. Ändern Sie mit dem Rad den Wert für die Schläge.

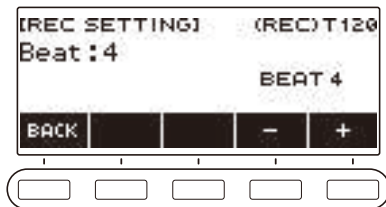

- Sie können die Schläge auf „Aus“ setzen oder einen Wert von 1 bis 16 eingeben.
- Nachdem Sie einmal einen Wert mit dem Rad gewählt haben, können Sie diesen mit – und + weiter ändern.
- Zum Zurückkehren zur vorherigen Anzeige drücken Sie bitte BACK.

6. Zum Beenden des Einstellvorgangs drücken Sie bitte BACK.

Wiedergeben einer Zählung bei Aufnahme

1. Drücken Sie **TONE** oder **RHYTHM**.
2. Wählen Sie mit dem Rad eine Klangfarbe oder einen Rhythmus.
3. Drücken Sie **RECORD**.
Dies zeigt „(REC)“ an und schaltet auf Aufnahmebereitschaft.
4. Halten Sie **RECORD** gedrückt.
Dies zeigt eine Aufnahme-Einstellanzeige an.
5. Drücken Sie **COUNT** und wählen Sie dann eine Zähloperation.

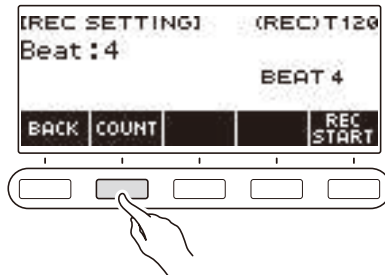

Mit jedem Drücken von COUNT wechselt die Einstellung.

Einstellung (Angezeigter Einstellungsname)	Beschreibung
Aus	Zählung ertönt nicht.
Zählung (COUNT)	Fügt einen Leertakt vor dem Aufnahmestart ein und lässt eine Zählung ertönen.
Vorzählung (PRECOUNT)	Fügt einen Leertakt vor dem Aufnahmestart ein und lässt nur für diesen Takt eine Zählung ertönen.

6. Zum Beenden des Einstellvorgangs drücken Sie bitte **BACK**.

Aufnahmen mit Part-Off-Wiedergabe eines Songs

1. Drücken Sie **SONG**.
Dies zeigt die Songanzeige an.
2. Wählen Sie mit dem Rad einen der vorinstallierten Songs, einen Anwendersong oder einen USB-Flash-Drive-Song.
3. Drücken Sie **RECORD**.
 - Bei Part-Off-Einstellung „normal“ wechselt diese auf RIGHT OFF.
 - Bei Zählungseinstellung „aus“ wechselt diese auf PRECOUNT.
4. Wählen Sie mit **PART** und **COUNT** die gewünschten Einstellungen.
 - Wenn Sie eine Part-Off-Aufnahme erstellen, ist „Aus“ als Zählungseinstellung nicht wählbar.

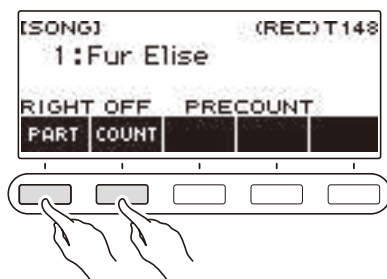

5. Drücken Sie ►/■.
6. Drücken Sie ►/■ oder **RECORD**, um den Aufnahmemodus zu verlassen.
Wenn die Aufnahme beendet ist, erscheint die Songanzeige, in der die gespeicherte Part-Off-Aufnahme angezeigt ist.



7. Drücken Sie ►/■ zum Starten der Wiedergabe des aufgenommenen Songs.
8. Zum Neubspielen wiederholen Sie bitte dieses Vorgehen ab Schritt 3.
 - Aufnahme-Einstellungen werden beibehalten, bis Sie zu einem anderen Song wechseln, so dass Sie mit denselben Einstellungen neu aufnehmen können.

Löschen einer Easy-Recording-Aufnahme

1. Drücken Sie **SONG**.

Dies zeigt die Songanzeige an.

2. Wählen Sie mit dem Rad die Nummer der zu löschenden Easy Recording-Aufnahme.

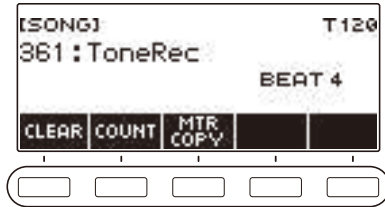

3. Drücken Sie **CLEAR**.

Dies zeigt „Sure?“ an.

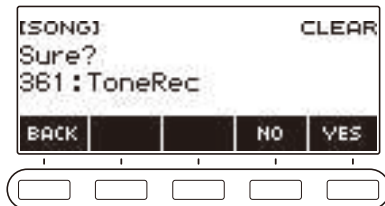

- Sie können eine Easy Recording-Aufnahme auch durch anhaltendes Drücken von **MENU** löschen.

4. Drücken Sie **YES**.

Dies löscht die Easy Recording-Aufnahme.

- Zum Abbrechen drücken Sie bitte NO.

5. Wenn „Complete“ im Display erscheint, drücken Sie bitte **OK**.

Dies beendet das Easy Recording-Löschen.

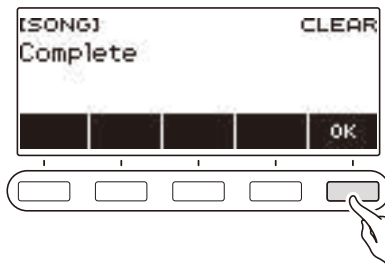

Overdub-Aufnahme (Multi-Track-Aufnahme)

1. Drücken Sie **SONG**.



- Wenn Sie **RECORD** gedrückt halten, ohne dass die Recorderfunktion verwendet wird, können Sie den ersten mehrspurig aufgenommenen Song wählen.

2. Wählen Sie mit dem Rad die Nummer der Multi-Track-Aufnahme, die Sie overdubben möchten.

3. Drücken Sie **RECORD**.

Dies schaltet auf Aufnahmebereitschaft.

4. Halten Sie **RECORD** gedrückt.

Dies zeigt eine Aufnahme-Einstellanzeige an.

5. Drücken Sie **REC TRACK**.

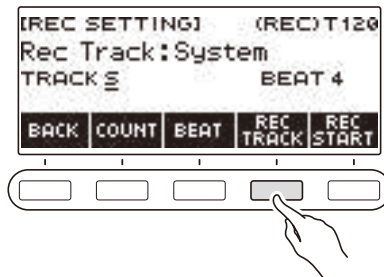

6. Wählen Sie durch Verstellen des Rads die Zielspur der Aufnahme.

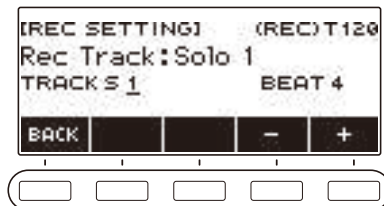

- Nachdem Sie einmal eine Aufnahme-Zielspur mit dem Rad gewählt haben, können Sie die Wahl mit – und + weiter ändern.
- Zum Zurückkehren zur vorherigen Anzeige drücken Sie bitte BACK.
- Die Taktschläge können nur geändert werden, wenn die Systemspur das Aufnahmeziel ist.

7. Drücken Sie **REC START**.

Die Aufnahme startet ab dem ersten Takt, der ein Vorbereitungstakt ist. Die Wiedergabe der aufgenommenen Spur startet gleichzeitig. Sie können dann zur Wiedergabe mitspielen.

- Wenn Sie Ihre Performance ohne Vorbereitungstakt ab Beginn aufnehmen möchten, starten Sie die Wiedergabe ohne Drücken von REC START.

8. Drücken Sie **RECORD**, um den Aufnahmevorgang zu beenden.

Durch Beenden des Aufnahmevorgangs erscheint die Songanzeige, in der die gerade gespeicherte Multi-Track-Aufnahme angezeigt ist.

[SONG]				T120
364:MultiTrkRec1				
TRACK 5 1				BEAT 4
TRACK MUTE	COUNT	MIX	MAN AGE	

9. Wiederholen Sie die Schritte 3 bis 8 des Vorgehens zum Overdubben Ihres Vortrags.

Kopieren einer Klangaufnahme oder Rhythmusaufnahme als Multi-Track-Aufnahme

1. Drücken Sie **SONG**.

Dies zeigt die Songanzeige an.

2. Wählen Sie mit dem Rad die Klang- oder Rhythmusaufnahme, die Sie als Multi-Track-Aufnahme kopieren möchten.

3. Drücken Sie **MTR COPY**.

Dies zeigt „Sure?“ an.

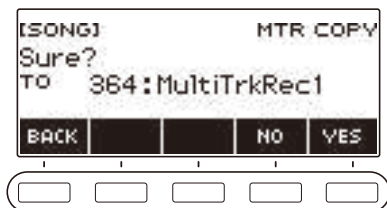

4. Drücken Sie **YES**.

Dies kopiert die Daten in eine leere Multi-Track-Aufnahmenummer.

- Zum Abbrechen drücken Sie bitte NO.

5. Wenn „Complete“ im Display erscheint, drücken Sie bitte **OK**.

Dies beendet den Kopiervorgang.

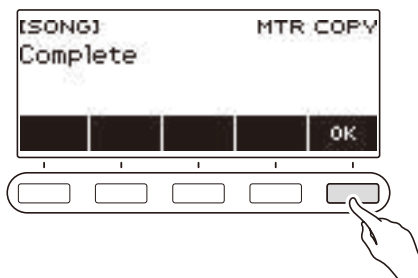

Stummschalten einer Spur einer Multi-Track-Aufnahme

1. Drücken Sie SONG.

Dies zeigt die Songanzeige an.

2. Wählen Sie mit dem Rad die Multi-Track-Aufnahme mit der stummzuschaltenden Spur.

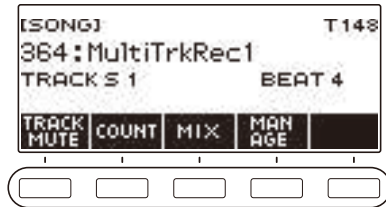

3. Drücken Sie TRACK MUTE.

Dies zeigt die Einstellanzeige für Spurstummschaltung ein.

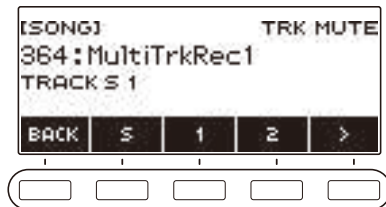

4. Wählen Sie mit < und > das 5-Tasten-Menü, das die Nummer der stummzuschaltenden Spur enthält.

5. Drücken Sie die Taste für die Nummer der stummzuschaltenden Spur.

Die Spur, die der gedrückten Taste zugeordnet ist, wird stummgeschaltet, angezeigt durch eine durchbrochene Linie unter ihrer Spurnummer.

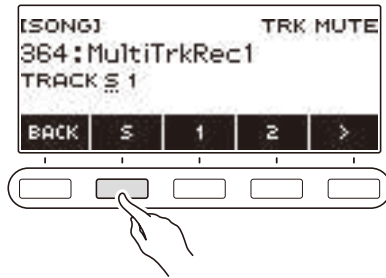

- Zum Aufheben der Stummschaltung drücken Sie bitte erneut die Taste für die Spurnummer.

6. Drücken Sie BACK zum Beenden des Einstellvorgangs.

Einstellen von Lautstärkepegel und Pan der einzelnen Spuren einer Multi-Track-Aufnahme (Mixing)

„Pan“ ist eine Einstellung, die die Klangverteilung eines Tonsignals steuert. 0 bezeichnet die Mitte, während ein kleinerer Wert die Position nach links und ein größerer Wert die Position nach rechts verschiebt.

1. Drücken Sie **SONG**.

Dies zeigt die Songanzeige an.

2. Wählen Sie mit dem Rad die Nummer der Multi-Track-Aufnahme, die Sie anpassen möchten.

3. Drücken Sie **MIX**.

Dies zeigt die Parameterwahl-Anzeige an.



4. Zum Einstellen des Lautstärkepegels drücken Sie bitte **VOLUME**. Zum Einstellen von Pan drücken Sie bitte **PAN**.

Dies zeigt die Spurwahlanzeige an.



5. Wählen Sie mit **<** und **>** das 5-Tasten-Menü, das die Spur (Track) enthält, die Sie anpassen wollen.

- Spur 1 umfasst die Parts UPPER1, UPPER2, LOWER und Rhythmus. Jeder der Parts ist getrennt regelbar.
- Beim Rhythmus von Spur 1 ist Pan nicht regelbar.

6. Drücken Sie die Taste für die zu regelnde Spur.

7. Nehmen Sie mit dem Rad die Einstellung vor.

- Die Originalspur (vor Regelung) bleibt erhalten, bis Sie Ihre Einstellungen in den nachstehenden Schritten 8 und 9 speichern. Wenn Sie Ihre Einstellungen wieder verwerfen und die Originalspur (vor Regelung) beibehalten möchten, drücken Sie in Schritt 9 bitte NO.

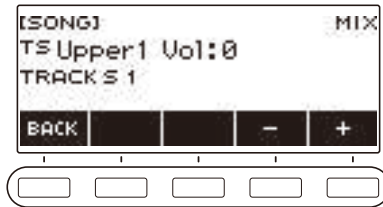

- Der Bereich für den Lautstärke- und Pan-Wert beträgt jeweils -127 bis $+127$. Diese Einstellungen können relativ zum aufgenommenen Wert angepasst werden. Die Bereiche der Lautstärke- und Pan-Werte nach Anpassung betragen jeweils 0 bis 127 und -64 bis $+63$. Außerhalb dieser Bereiche können diese Einstellungen nicht angepasst werden.
- Nachdem Sie einmal eine Einstellung mit dem Rad gewählt haben, können Sie diese mit $-$ und $+$ weiter ändern.
- Gleichzeitiges Drücken von $-$ und $+$ setzt die Einstellung auf ihre Anfangsvorgabe zurück.
- Zum Zurückkehren zur vorherigen Anzeige drücken Sie bitte BACK.
- Zum Regeln weiterer Spuren kehren Sie mit \leftarrow und \rightarrow zur ersten Seite der Parameterwahl-Anzeige zurück und drücken dann BACK. Wiederholen Sie die Schritte dieses Vorgehens ab Schritt 5.

8. Drücken Sie SAVE zum Speichern Ihrer Einstellungen.

Dies zeigt „Sure?“ an.

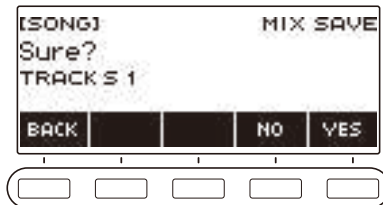

9. Drücken Sie YES.

Dies speichert Ihre Einstellungen.

- Zum Abbrechen drücken Sie bitte NO.

10. Wenn „Complete“ im Display erscheint, drücken Sie bitte OK.

Dies zeigt die Parameterwahl-Anzeige an.

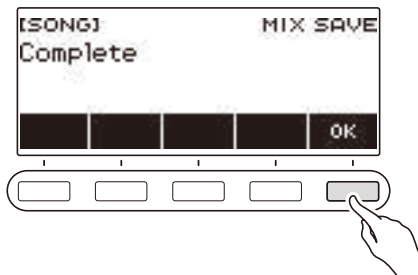

Kopieren einer Multi-Track-Aufnahme

1. Drücken Sie SONG.

Dies zeigt die Songanzeige an.

2. Wählen Sie mit dem Rad die Nummer der Multi-Track-Aufnahme, die Sie kopieren möchten.**3. Drücken Sie MANAGE.**

Dies zeigt die Anzeige für die Verwaltung von Multi-Track-Aufnahmen an.

**4. Drücken Sie SONG COPY.**

Dies zeigt die Wählanzeige für das Multi-Track-Kopierziel an.

**5. Wählen Sie mit dem Rad oder – und + das Kopierziel.**

6. Drücken Sie SELECT.

Dies zeigt „Sure?“ an.

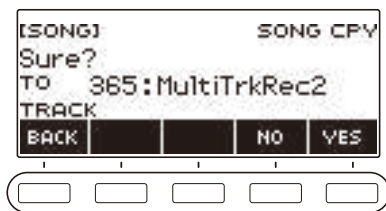

7. Drücken Sie YES.

Dies kopiert die Multi-Track-Aufnahme.

- Zum Abbrechen drücken Sie bitte NO.

8. Wenn „Complete“ im Display erscheint, drücken Sie bitte OK.

Dies schließt den Multi-Track-Kopiervorgang ab.

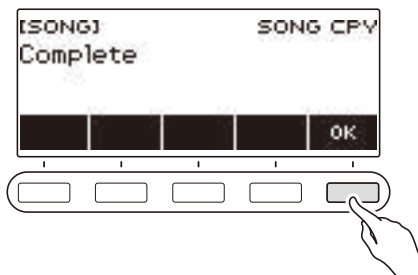

Löschen von einer oder mehreren Multi-Track-Aufnahmen im Speicher

1. Drücken Sie **SONG**.

Dies zeigt die Songanzeige an.

2. Wählen Sie mit dem Rad die zu löschende Multi-Track-Aufnahme.

3. Drücken Sie **MANAGE**.

Dies zeigt die Anzeige für die Verwaltung von Multi-Track-Aufnahmen an.

4. Drücken Sie **SONG CLEAR**.

Dies zeigt „Sure?“ an.

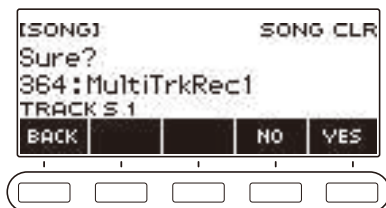

5. Drücken Sie **YES**.

Dies löscht die Multi-Track-Aufnahme.

- Zum Abbrechen drücken Sie bitte NO.

6. Wenn „Complete“ im Display erscheint, drücken Sie bitte **OK**.

Dies schließt den Multi-Track-Löschvorgang ab.

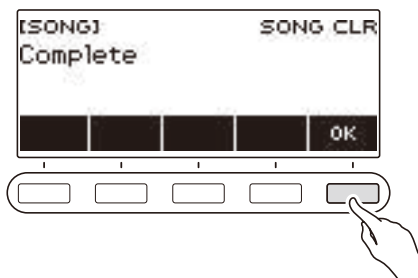

HINWEIS

- Anstelle der Schritte 3 und 4 können Sie auch **MENU** gedrückt halten, um die Multi-Track-Aufnahme zu löschen.

Kopieren der Solo-Spur einer Multi-Track-Aufnahme

1. **Drücken Sie SONG.**
Dies zeigt die Songanzeige an.
2. **Wählen Sie mit dem Rad die Multi-Track-Aufnahme, deren Solo-Spur Sie kopieren möchten.**
3. **Drücken Sie MANAGE.**
Dies zeigt die Anzeige für die Verwaltung von Multi-Track-Aufnahmen an.
4. **Drücken Sie TRACK COPY.**
Dies zeigt die Wählanzeige für die Solo-Spur-Kopierquelle an.



5. **Wählen Sie mit dem Rad oder – und + die Kopierquelle.**
6. **Drücken Sie SELECT.**
Dies zeigt die Wählanzeige für das Solo-Spur-Kopierziel an.

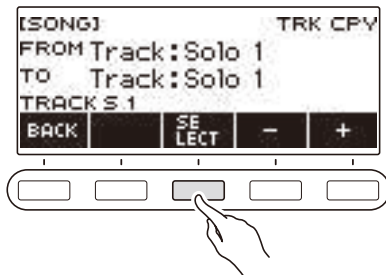

7. **Wählen Sie mit dem Rad oder – und + das Kopierziel.**

8. Drücken Sie SELECT.

Dies zeigt „Sure?“ an.

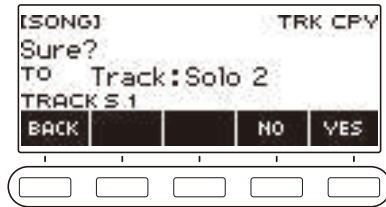
**9. Drücken Sie YES.**

Dies kopiert die Solo-Spur.

- Zum Abbrechen drücken Sie bitte NO.

10. Wenn „Complete“ im Display erscheint, drücken Sie bitte OK.

Dies beendet den Solo-Spur-Kopiervorgang.

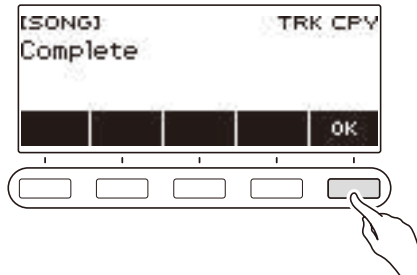

Löschen einer Spur einer Multi-Track-Aufnahme

1. Drücken Sie SONG.

Dies zeigt die Songanzeige an.

2. Wählen Sie mit dem Rad die Multi-Track-Aufnahme, aus der Sie eine Spur löschen möchten.**3. Drücken Sie MANAGE.**

Dies zeigt die Anzeige für die Verwaltung von Multi-Track-Aufnahmen an.

4. Drücken Sie TRACK CLEAR.

Dies zeigt die Wähleranzeige für Spurlöschen an.

**5. Wählen Sie mit dem Rad oder – und + eine Spur.****6. Drücken Sie SELECT.**

Dies zeigt „Sure?“ an.

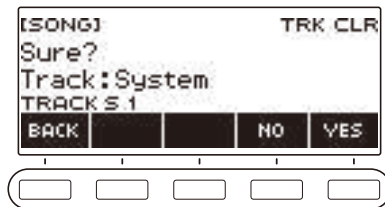
**7. Drücken Sie YES.**

Dies löscht die Spur.

- Zum Abbrechen drücken Sie bitte NO.

8. Wenn „Complete“ im Display erscheint, drücken Sie bitte OK.

Dies beendet den Spurlöschvorgang.

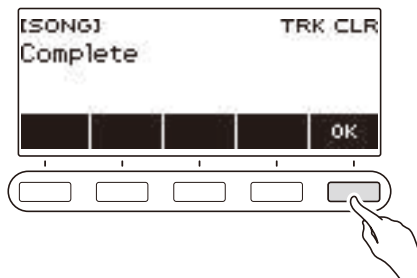

Anpassen der Startanzeige (Startanzeige-Anpassung)

Sie können zur Anpassung an Ihre Präferenzen das Grunddisplay der Startanzeige und/oder die Belegung der 5 Tasten ändern. Sie können auch eine dahingehende Einstellung vornehmen, dass verschiedene Wiedergabefunktionen nicht stoppen, wenn **HOME** gedrückt wird.



HINWEIS

- Speichern der vorgenommenen Anpassungen in MY SETUP verhindert, dass diese mit dem Ausschalten des Digital-Keyboards wieder gelöscht werden. Sie können das Digital-Keyboard so konfigurieren, dass bei jedem Einschalten MY SETUP-Einstellungen abgerufen werden (Seite [DE-67](#)).

Ändern des Grunddisplays

1. Drücken Sie **MENU**.

Dies zeigt die Menüanzeige an.

2. Wählen Sie mit **<** und **>** das 5-Tasten-Menü, das **HOME CSTM** enthält.

3. Drücken Sie **HOME CSTM**.

Dies zeigt die Anpassanzeige für die Startanzeige an, die Grunddisplay-Einstellpunkte enthält.



4. Ändern Sie mit dem Rad das Grunddisplay.

Die nachstehende Tabelle zeigt die wählbaren Anzeigen.

Einstellung	Name im Display
Klanganzeige	Tone
Rhythmusanzeige	Rhythm
Klang/Rhythmus-Anzeige	Tone/Rhythm

- Nachdem Sie einmal eine Einstellung mit dem Rad gewählt haben, können Sie diese mit – und + weiter ändern.
- Zum Zurückkehren zur vorherigen Anzeige drücken Sie bitte BACK.

5. Zum Beenden des Einstellvorgangs drücken Sie bitte **EXIT**.

Getrenntes Ändern der Funktionen der 5 Tasten

1. Drücken Sie **MENU**.

Dies zeigt die Menüanzeige an.

2. Wählen Sie mit **<** und **>** das 5-Tasten-Menü, das **HOME CSTM** enthält.

3. Drücken Sie **HOME CSTM**.

Dies zeigt die Anpassanzeige für die Startanzeige an, die Grunddisplay-Einstellpunkte enthält.

4. Drücken Sie **5 BTN (5 Tasten)**.

Dies zeigt die Einstellanzeige für die 5 Tasten (5 BTN) an.



5. Wählen Sie mit **<** und **>** die Taste, deren Funktion Sie ändern möchten.

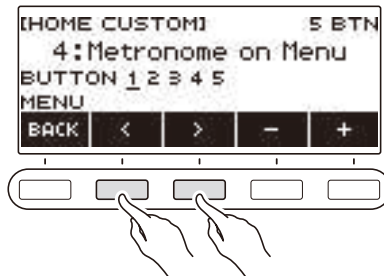

6. Ändern Sie mit dem Rad oder **-** und **+** die Funktion.

Näheres zu den Funktionen, mit denen die 5 Tasten belegt werden können, finden Sie unter „[5-Tasten-Funktionsliste für Startanzeige-Anpassung](#)“ (Seite DE-210).

7. Drücken Sie **BACK** zum Beenden des Einstellvorgangs.

HINWEIS

- Bei bestimmten Funktionen erscheinen die aktuellen Einstellungen ihrer Parameter über den entsprechenden 5 Tasten. In bestimmten Fällen ist der aktuelle Einstellungsname aus Platzgründen verkürzt.

Vermeiden von Wiedergabestopps beim Drücken von HOME (PANIC-Funktion)

Drücken von **HOME** stoppt normalerweise alle Formen der Wiedergabe. Dies ist die „PANIC-Funktion“. Damit können Sie die Wiedergabe spontan abbrechen, auch wenn Sie nicht wissen, wie eine bestimmte Form der Wiedergabe gestoppt wird.

Wenn Sie möchten, können Sie die PANIC-Funktion auch deaktivieren.

1. Drücken Sie **MENU**.

Dies zeigt die Menüanzeige an.

2. Wählen Sie mit **<** und **>** das 5-Tasten-Menü, das **HOME CSTM** enthält.

3. Drücken Sie **HOME CSTM**.

Dies zeigt die Anpassanzeige für die Startanzeige an, die Punkte des Grunddisplays enthält.

4. Drücken Sie **PANIC**.

Damit verschwindet „PANIC“ aus dem Display, was anzeigt, dass die PANIC-Funktion deaktiviert ist.

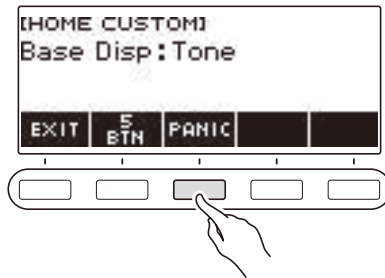

5. Zum Aktivieren der PANIC-Funktion drücken Sie erneut **PANIC**.

HINWEIS

- Die Wiedergabe kann stoppen, auch wenn die PANIC-Funktion deaktiviert ist.

Konfigurieren von Einstellungen

Einstellvorgänge

Gehen Sie zum Vornehmen von Einstellungen wie unten beschrieben vor.

1. Drücken Sie MENU.

Dies zeigt die Menüanzeige an.

2. Wählen Sie mit < und > das 5-Tasten-Menü, das SETTING enthält.

3. Drücken Sie SETTING.

Dies zeigt die Einstellanzeige an.

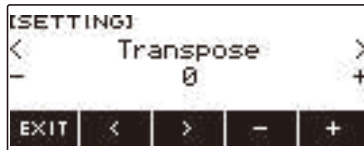

4. Wählen Sie mit den Tasten < und > einen Einstellpunkt.

5. Ändern Sie mit dem Rad oder – und + die Einstellung.

6. Zum Beenden des Einstellvorgangs drücken Sie bitte EXIT.

Liste der Einstellpunkte

Funktionsname	Beschreibung	Name im Display	Einstellung
Transponierung	Mit dieser Funktion können Sie die Gesamtonhöhe in Halbtonschritten anheben, um ein mit schwieriger Tonhöhe geschriebenes Stück leichter spielen zu können oder die Tonhöhe besser an einen Sänger oder ein anderes Musikinstrument usw. anzupassen.	Transpose	-12 bis 0 bis +12 (Anfangsvorgabe: 0)
Velocity ohne Anschlagdynamik	Dient zum Festlegen des Velocity-Wertes, wenn die Anschlagdynamik deaktiviert ist.	Touch Off Velocity	1 bis 127 (Anfangsvorgabe: 100)
Leuchttasten	Kann zum Deaktivieren und Aktivieren der Leuchttastenfunktion verwendet werden.	Key Light	Off, On (Anfangsvorgabe: On)
Mikrofonhall	Kann zum Anpassen der Tiefe des Halls verwendet werden, der auf den über Mikrofon eingegebenen Ton aufgelegt wird. Allerdings ist der Hall nicht bei Verwendung der Karaoke-Funktion regelbar.	MIC Reverb	0 bis 127 (Anfangsvorgabe: 40)
Teilungspunkt	Dient zum Ändern des unteren Tastaturbereichs und/oder der Begleitungstastatur.	Split Point	C2 bis C7 (Anfangsvorgabe: F#3)
Automatische Rhythmus-Einstellung	Dient zum Deaktivieren der automatischen Einstellung von Tempo und Muster, wenn ein Rhythmus gewählt ist.	Rhythm Auto Set	Off, On (Anfangsvorgabe: On)
Akkord-Eingabemodus	Dient zum Anweisen des Akkord-Eingabemodus.	Chord Mode	CASIO Chord, Fingered 1, Fingered 2, Fingered on Bass, Fingered Assist, Full Range Chord (Anfangsvorgabe: Fingered 1)
Rhythmus-Controllertyp	Dient zum Ändern der Steuerungsmethode für Rhythmus und Fill-Ins.	Rhythm Controller Type	Type 1, Type 2 (Anfangsvorgabe: Type 1)
Rhythmus-Lautstärkepegel	Dient zum Einstellen des Rhythmus-Lautstärkepegels.	Rhythm Volume	0 bis 127 (Anfangsvorgabe: 115)
Song-Lautstärkepegel	Dient zum Einstellen des Song-Lautstärkepegels.	Song Volume	0 bis 127 (Anfangsvorgabe: 127)

Funktionsname	Beschreibung	Name im Display	Einstellung
Fingersatz-Ansage in den Lektionen	Kann zum Deaktivieren der Fingersatz-Ansage in Lektionen verwendet werden.	Fingering Voice Guide	Off, On (Anfangsvorgabe: On)
Notenklang-Führung in Lektionen	Kann zum Deaktivieren der Notenklang-Führung in Lektionen verwendet werden.	Note Sound Guide	Off, On (Anfangsvorgabe: On)
Lektionsbewertung	Kann zum Deaktivieren der Lektionsbewertung am Ende einer Lektion verwendet werden.	Lesson Evaluation	Off, On (Anfangsvorgabe: On)
Stimmung	Dient zum Feineinstellen der Gesamtonhöhe durch Ändern der Frequenz von A4 in 0,1-Hz-Schritten.	Tuning	415,5 Hz bis 440,0 Hz bis 465,9 Hz (Anfangsvorgabe: 440,0)
Surround	Kann zur Erzeugung eines räumlicheren Klangbilds verwendet werden.	Surround	Off, On (Anfangsvorgabe: Off)
AUDIO IN-Vokalunterdrückung	Dient zum Löschen des mittleren Bereichs des über die AUDIO IN -Buchse oder Bluetooth Audio eingespeisten Audiosignals.	Audio In Center Cancel	Off, On (Anfangsvorgabe: Off)
MIDI OUT-Kanal UPPER1	Dient zum Ändern des Kanals von MIDI-Meldungen, die bei UPPER1-Wiedergabe über MIDI ausgegeben werden.	MIDI Out Ch Upper1	Off, 1 bis 16 (Anfangsvorgabe: 1)
MIDI OUT-Kanal UPPER2	Dient zum Ändern des Kanals von MIDI-Meldungen, die bei UPPER2-Wiedergabe über MIDI ausgegeben werden.	MIDI Out Ch Upper2	Off, 1 bis 16 (Anfangsvorgabe: 2)
MIDI OUT-Kanal LOWER	Dient zum Ändern des Kanals von MIDI-Meldungen, die bei LOWER-Wiedergabe über MIDI ausgegeben werden.	MIDI Out Ch Lower	Off, 1 bis 16 (Anfangsvorgabe: 3)
MIDI In-Navigation	Dient zum Aktivieren der Nutzung der NAVIGATE-Funktion zum Steuern der Keyboard-Beleuchtung über MIDI IN-Notenmitteilungen.	MIDI In Navigate	Off, Listen, Right Hand Off, Left Hand Off, Both Hand Off (Anfangsvorgabe: Off)
MIDI In-Navigationskanal, rechte Hand	Kann verwendet werden, um den Kanal des Notenbefehls zu ändern, der die Melodie der rechten Hand für die Navigationsfunktion steuert.	MIDI In Navi Ch Right	1 bis 16 (Anfangsvorgabe: 4)
MIDI In-Navigationskanal, linke Hand	Kann verwendet werden, um den Kanal des Notenbefehls zu ändern, der die Melodie der linken Hand für die Navigationsfunktion steuert.	MIDI In Navi Ch Left	1 bis 16 (Anfangsvorgabe: 3)

Funktionsname	Beschreibung	Name im Display	Einstellung
Local Control	Bei Wahl von „Off“ ist die Klanguausgabe deaktiviert, wenn auf dem Digital-Keyboard gespielt wird.	Local Control	Off, On (Anfangsvorgabe: On)
Ausschaltautomatik	Dient zum Aktivieren/Deaktivieren der Ausschaltautomatik.	Auto Power Off	Off, On (Anfangsvorgabe: On)
Eingeschaltet-Warnfunktion	Kann zum Deaktivieren und Aktivieren der Eingeschaltet-Warnung verwendet werden.	Power-On Alert	Off, On (Anfangsvorgabe: On)
Batterietyp	Dient zum Einstellen des verwendeten Batterietyps.	Battery	Alkaline, Ni-MH (Anfangsvorgabe: Alkaline)
Displaykontrast	Dient zum Einstellen des Displaykontrasts.	LCD Contrast	1 bis 12 (Anfangsvorgabe: 7)
Gedrücktthalten-Andrückzeit	Dient zum Einstellen der Andrückzeit für Gedrücktthalten der Tasten.	Button Long Press Time	Short, Normal, Long (Anfangsvorgabe: Normal)
Initialisieren	Dient zum Zurücksetzen der Einstellungen auf ihre Werksvorgaben.	Setting Initialize	
Alle initialisieren	Dient zum Zurücksetzen des gesamten Digital-Keyboards auf den Status der anfänglichen Werksvorgabe.	All Initialize	
Versionsinfo	Dient zum Anzeigen der Versions-Info.	Version	

WICHTIG!

- Die Leuchttastenfunktion ist deaktiviert, wenn die MIDI-In-Navigationsfunktion aktiviert ist.
- Die folgenden Einstellungen werden beibehalten, auch wenn der Strom ausgeschaltet wird.
 - MIDI OUT-Kanal (Upper1, Upper2, Lower)
 - MIDI In-Navigation
 - MIDI In-Navigationskanal (linke Hand, rechte Hand)
 - Bluetooth
 - Leuchttasten
 - MY SETUP-Abruf beim Einschalten
 - Ausschaltautomatik
 - Eingeschaltet-Warnfunktion
 - Batterietyp
 - Displaykontrast
 - Gedrücktthalten-Andrückzeit

Zurücksetzen der Einstellungen auf die anfänglichen Werksvorgaben

1. Drücken Sie **MENU**.

Dies zeigt die Menüanzeige an.

2. Wählen Sie mit **<** und **>** das 5-Tasten-Menü, das **SETTING** enthält.

3. Drücken Sie **SETTING**.

Dies zeigt die Einstellanzeige an.

4. Wählen Sie mit **<** und **>** „All Initialize“.

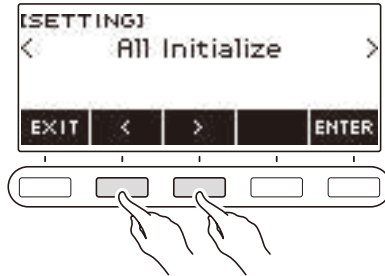

5. Drücken Sie **ENTER**.

Dies zeigt „Sure?“ an.

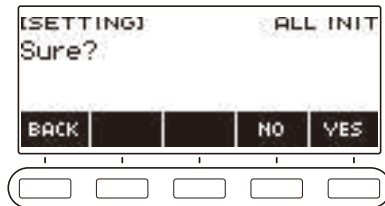

6. Drücken Sie **YES**.

Wenn die Initialisierung beendet ist, erscheint für einige Sekunden die Meldung „Complete“, wonach das Digital-Keyboard neu startet.

- Zum Abbrechen drücken Sie bitte NO.



Verwenden eines USB-Flash-Drives

Das Digital-Keyboard unterstützt die Verwendung eines handelsüblichen USB-Flash-Drives zum Ausführen der nachstehenden Vorgänge.

- Formatieren von USB-Flash-Drives.
- Speichern von MY SETUP, einem aufgenommenen Song und anderen Daten des Digital-Keyboards auf einen USB-Flash-Drive.
- Importieren von MY SETUP, einem aufgenommenen Song und anderen Daten von einem USB-Flash-Drive in den Digital-Keyboard-Speicher.
- Verwenden des Digital-Keyboards zum Abspielen von herkömmlichen Songdaten (MIDI-Dateien), die mit einem Computer auf einen USB-Flash-Drive kopiert wurden.
 - Näheres zum Kopieren von Songdaten auf einen USB-Flash-Drive siehe „[Speichern von Digital-Keyboard-Daten auf einem USB-Flash-Drive](#)“ (Seite DE-156).
 - Näheres zum Abspielen von Songdaten finden Sie unter „[Wählen eines Songs auf einem USB-Flash-Drive](#)“ (Seite DE-75).

Vorsichtsmaßnahmen zu USB-Flash-Drive und USB TO DEVICE-Port

WICHTIG!

- **Beachten Sie unbedingt die Hinweise und Vorsichtsmaßnahmen in der Begleitdokumentation des USB-Flash-Drives.**
- **Vermeiden Sie die Verwendung eines USB-Flash-Drives in den nachstehend genannten Fällen. Bei Vorliegen solcher Bedingungen können die Daten auf einem USB-Flash-Drive beschädigt werden.**
 - Bereiche mit hohen Temperaturen, hoher Feuchtigkeit oder korrosiven Gasen
 - Bereiche mit starker elektrostatischer Ladung oder digitalem Rauschen
- **Entfernen Sie den USB-Flash-Drive nicht, solange dieser noch mit Daten beschrieben wird oder Daten von ihm geladen werden. Anderenfalls können die Daten auf dem USB-Flash-Drive und der **USB TO DEVICE**-Port beschädigt werden.**
- **Stecken Sie auf keinen Fall etwas anderes als ein von CASIO hierfür angegebenes Gerät oder einen USB-Flash-Drive in den **USB TO DEVICE**-Port. Dies könnte eine Beschädigung zur Folge haben.**
- **Ein USB-Flash-Drive kann bei sehr langer Benutzung warm werden. Dies ist normal und kein Hinweis auf ein Funktionsproblem.**
- **Wenn sich eine elektrostatische Ladung von Ihren Fingern oder dem USB-Flash-Drive in den **USB TO DEVICE**-Port entlädt, kann dies eine Störung beim Digital-Keyboard verursachen. Schalten Sie in solchen Fällen das Keyboard aus und anschließend wieder ein.**

Urheberrechte

Ihnen ist gestattet, Aufnahmen für den Privatgebrauch zu verwenden. Ein vom Urheberrechtinhaber nicht genehmigtes Vervielfältigen einer Audio- oder Musikformatdatei ist nach dem Urheberrecht und internationalen Abkommen streng verboten. Weiterhin ist es nach dem Urheberrecht und internationalen Abkommen streng verboten, solche Dateien im Internet Dritten verfügbar zu machen, unabhängig davon, ob dies entgeltlich oder unentgeltlich erfolgt. CASIO COMPUTER CO., LTD. übernimmt keine Haftung für eine etwaige nach dem Urheberrecht unrechtmäßige Benutzung dieses Digital-Keyboards.

Anschließen und Entfernen eines USB-Flash-Drives vom Digital-Keyboards

Unterstützte USB-Flash-Drives

Dieses Digital-Keyboards unterstützt auf FAT (FAT32 oder exFAT) formatierte USB-Flash-Drives. Wenn ein USB-Flash-Drive für ein anderes Dateisystem formatiert ist, formatieren Sie ihn bitte mit der Windows Formatierfunktion auf einem Computer auf FAT (FAT32 oder exFAT) um. Verwenden Sie nicht die Schnellformatierung.

WICHTIG!

- **Stecken Sie auf keinen Fall etwas anderes als ein von CASIO hierfür angegebenes Gerät oder einen USB-Flash-Drive in den **USB TO DEVICE**-Port.**
- **Wenn Sie einen USB-Flash-Drive-Vorgang ausführen oder beim Einschalten des Digital-Keyboards ein USB-Flash-Drive eingesteckt ist, muss das Digital-Keyboards zuerst einen „Mounting“-Prozess abwickeln, um den Datenaustausch mit dem USB-Flash-Drive vorzubereiten. Solange ein Mounting-Prozess läuft, ist der Betrieb des Digital-Keyboards vorübergehend deaktiviert.**
 - **Während eines laufenden Mounting-Prozesses wird im Display „MOUNTING“ angezeigt.**
 - **Versuchen Sie nicht, das Digital-Keyboards während eines laufenden Mounting-Prozesses zu bedienen.**
 - **Es kann 10 oder 20 Sekunden oder auch länger dauern, bis der Mounting-Prozess für einen USB-Flash-Drive beendet ist.**
 - **Der Mounting-Prozess für einen USB-Flash-Drive muss jedes Mal ausgeführt werden, wenn dieser an das Digital-Keyboards angeschlossen wird.**
- **Im Falle eines USB-Flash-Drives mit Format exFAT kann die Zahl der importierbaren Dateien begrenzt sein, wenn lange Dateinamen verwendet werden.**

HINWEIS

- Durch das Mounten des USB-Flash-Drives im Digital-Keyboards wird im Laufwerk-Stammverzeichnis ein Ordner mit dem Namen „MUSICDAT“ erzeugt (falls dort nicht bereits ein MUSICDAT-Ordner existiert). Verwenden Sie diesen Ordner beim Austauschen von Daten zwischen dem Digital-Keyboards und USB-Flash-Drive.

Mounten eines USB-Flash-Drives auf dem Digital-Keyboard

1. Stecken Sie den USB-Flash-Drive wie unten in der Illustration gezeigt in den **USB TO DEVICE-Flash-Drive-Port** des Digital-Keyboards.
 - Schieben Sie den USB-Flash-Drive vorsichtig bis zum Anschlag hinein. Wenden Sie beim Einstecken des USB-Flash-Drives keine übermäßige Kraft auf.

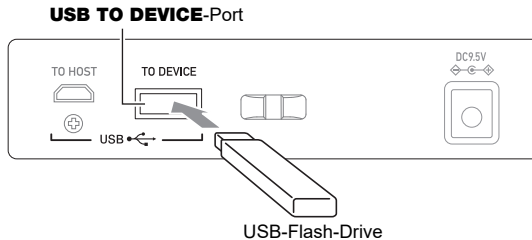

Entfernen eines USB-Flash-Drives vom Digital-Keyboard

1. Vergewissern Sie sich, dass kein Datenaustauschvorgang läuft, und ziehen Sie den USB-Flash-Drive dann geradlinig heraus.

Formatieren eines USB-Flash-Drives

⚠ WICHTIG!

- Ein USB-Flash-Drive muss auf dem Digital-Keyboard formatiert werden, um ihn erstmals benutzen zu können.
- Formatieren eines USB-Flash-Drives löscht alle aktuell auf diesem gespeicherten Daten. Vergewissern Sie sich vor dem Formatieren eines USB-Flash-Drives, dass auf diesem keine wichtigen Daten gespeichert sind.
- Die von diesem Digital-Keyboard vorgenommene Formatierung ist eine „Schnellformatierung“. Wenn Sie alle Daten auf einem USB-Flash-Drive vollständig löschen möchten, formatieren Sie ihn bitte auf einem Computer oder anderen geeigneten Gerät.

Formatieren des USB-Flash-Drives

1. Stecken Sie den zu formatierenden USB-Flash-Drive in den **USB TO DEVICE-Port** des Digital-Keyboards.
2. Drücken Sie **MENU**.
Dies zeigt die Menüanzeige an.
3. Wählen Sie mit **<** und **>** das 5-Tasten-Menü, das **MEDIA** enthält.

4. Drücken Sie MEDIA.

Dies zeigt die Medienanzeige an.



- Diese Anzeige erscheint nicht, solange der Mounting-Prozess nicht beendet ist.

5. Wählen Sie mit < und > das 5-Tasten-Menü, das FORMAT enthält.**6. Drücken Sie FORMAT.**

Dies zeigt „Sure?“ an.

7. Drücken Sie YES.

Dies formatiert den USB-Flash-Drive.

- Zum Abbrechen drücken Sie bitte NO.

8. Wenn „Complete“ im Display erscheint, drücken Sie bitte OK.

Dies beendet den Formatiervorgang.

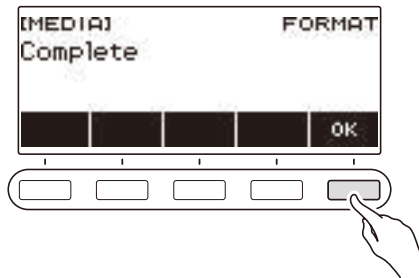
**HINWEIS**

- Formatieren eines USB-Flash-Drives auf dem Digital-Keyboards erzeugt automatisch einen Ordner mit dem Namen „MUSICDAT“ in seinem Stammverzeichnis. Verwenden Sie diesen Ordner beim Austauschen von Daten zwischen dem Digital-Keyboards und USB-Flash-Drive.

USB-Flash-Drive-Bedienung

Dieser Abschnitt enthält Informationen über die nachstehenden Vorgänge.

- Speichern von Digital-Keyboard-Daten auf einen USB-Flash-Drive
- Importieren von Daten (Dateien) von einem USB-Flash-Drive in den Speicher des Digital-Keyboards
- Löschen von in das Digital-Keyboard importierbaren Daten (Dateien) auf einem USB-Flash-Drive
- Umbenennen von in das Digital-Keyboard importierbaren Daten (Dateien) auf einem USB-Flash-Drive

■ Datentypen

Die nachstehende Tabelle zeigt die vom Digital-Keyboard unterstützten Datentypen. Im LCD des Digital-Keyboards wird der in Spalte „Angezeigter Typname“ gezeigte Text für den Datentyp angezeigt.

• Digital-Keyboard → USB-Flash-Drive

Sie können die in der nachstehenden Tabelle gezeigten Daten auf einen USB-Flash-Drive speichern.

Datentyp		Angezeigter Typname	Dateiendung
Songs	Klangaufnahme	TONE REC	TRF, MID
	Rhythmusaufnahme	RHYTHM REC	RRF, MID
	Part-Off-Aufnahme	PART OFF REC	LRF
	Multi-Track-Aufnahme	MULTI TRACK REC	MRF, MID
MY SETUP		MY SETUP	MYS
Alle obigen Daten		ALL DATA	DAL

• USB-Flash-Drive → Digital-Keyboard

Sie können die in der nachstehenden Tabelle gezeigten Daten von einem USB-Flash-Drive in den Speicher des Digital-Keyboards importieren sowie umbenennen und löschen.

Datentyp		Angezeigter Typname	Dateiendung
Songs	Anwendersongs	USER SONG	CMF, MID
	Klangaufnahme	TONE REC	TRF
	Rhythmusaufnahme	RHYTHM REC	RRF
	Part-Off-Aufnahme	PART OFF REC	LRF
	Multi-Track-Aufnahme	MULTI TRACK REC	MRF
Anwenderrhythmen		USER RHYTHM	AC7, CKF, Z00
MY SETUP		MY SETUP	MYS
Alle obigen Daten		ALL DATA	DAL

WICHTIG!

- Auch wenn eine Datei eine Dateiendung aus der obigen Tabelle besitzt, kann sie eventuell nicht in den Speicher des Digital-Keyboards importiert werden, wenn Sie z.B. auf einem nicht kompatiblen Gerät erstellt wurde.

Speichern von Digital-Keyboard-Daten auf einem USB-Flash-Drive

1. **Stecken Sie den USB-Flash-Drive in den **USB TO DEVICE**-Port des Digital-Keyboards.**
2. **Drücken Sie **MENU**.**
Dies zeigt die Menüanzeige an.
3. **Wählen Sie mit **<** und **>** das **5-Tasten-Menü**, das **MEDIA** enthält.**
4. **Drücken Sie **MEDIA**.**
Dies zeigt die Medienanzeige an.
5. **Drücken Sie **SAVE**.**
6. **Drücken Sie die Taste für den zu speichernden Datentyp.**
 - Falls Sie ALL DATA als Datentyp gewählt haben, sind die Schritte 7 und 8 nicht erforderlich. Gehen Sie weiter zu Schritt 9.
 - Falls Sie die SONG-Taste gedrückt haben, drücken Sie die Taste für den Typ der zu speichernden Songdaten. Falls Sie die TONE-Taste oder RHYTHM-Taste für den Datentyp gedrückt haben, wählen Sie als Nächstes den Dateityp und gehen Sie dann weiter zu Schritt 9.
 - Falls Sie die PART OFF-Taste für den Datentyp gedrückt haben, gehen Sie bitte weiter zu Schritt 9.

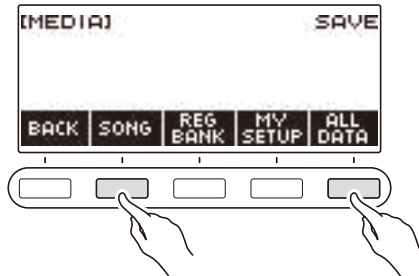

7. **Wählen Sie mit dem Rad oder **-** und **+** die zu speichernden Daten.**
8. **Drücken Sie **SELECT**.**
 - Wenn es sich beim zu speichernden Datentyp um eine Multi-Track-Aufnahme handelt, muss auch ein Dateityp (Dateiendung) gewählt werden.
9. **Benennen Sie die Datei um.**
 - Für Näheres zum Ansehen und Bearbeiten von Text siehe „[Eingeben von Zeichen](#)“ (Seite [DE-22](#)).

10. Drücken Sie CONFIRM zum Bestätigen des Dateinamens.

Dies zeigt „Sure?“ an.

- Die Meldung „Replace?“ erscheint, wenn bereits Daten mit demselben Namen im Ordner „MUSICDAT“ auf dem USB-Flash-Drive vorhanden sind.

11. Drücken Sie YES zum Speichern der Datei.

Dies speichert die Datei auf den USB-Flash-Drive.

- Zum Abbrechen drücken Sie bitte NO.

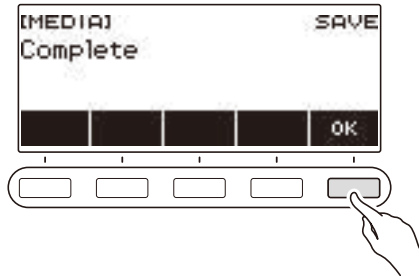
12. Wenn „Complete“ im Display erscheint, drücken Sie bitte OK.**HINWEIS**

- Wenn Sie Multi-Track-Aufnahmedaten als Standard-MIDI-Datei (SMF) speichern, werden nur Daten der Systemspur gespeichert, falls die Systemspur Daten enthält. Wenn die Systemspur keine Daten enthält, werden nur die Solospur-Daten gespeichert.

Laden von Daten von einem USB-Flash-Drive in den Speicher des Digital-Keyboards

1. Stecken Sie den USB-Flash-Drive in den **USB TO DEVICE**-Port des Digital-Keyboards.
2. Drücken Sie **MENU**.
Dies zeigt die Menüanzeige an.
3. Wählen Sie mit **<** und **>** das **5-Tasten-Menü**, das **MEDIA** enthält.
4. Drücken Sie **MEDIA**.
Dies zeigt die Medienanzeige an.
5. Drücken Sie **LOAD**.
6. Drücken Sie die Taste für den Typ der zu ladenden Daten.
 - Falls Sie **SONG** gedrückt haben, drücken Sie die Taste für den Typ der zu ladenden Songdaten.

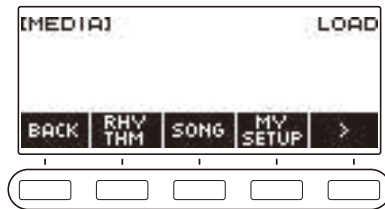

7. Wählen Sie mit dem Rad oder **-** und **+** die zu ladende Datei.
Dies zeigt die Dateiendung der gewählten Datei an.
8. Drücken Sie **SELECT**.
 - Falls Sie die Daten einer Klangaufnahme, Rhythmusaufnahme, Part-Off-Aufnahme oder alle Daten importieren, gehen Sie weiter zu Schritt 11.
9. Wählen Sie mit dem Rad die Nummer des Importziels.
10. Drücken Sie **SELECT**.
Dies zeigt „Sure?“ an.
 - „Replace?“ wird angezeigt, wenn am Ziel bereits Daten existieren.
11. Drücken Sie **YES**.
Dies lädt die Datei.
 - Zum Abbrechen drücken Sie bitte **NO**.

12. Wenn „Complete“ im Display erscheint, drücken Sie bitte OK.

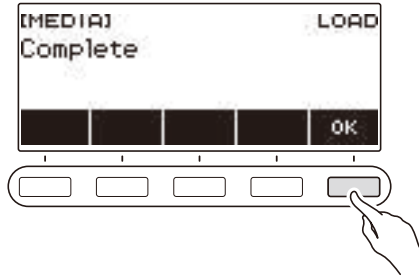

Löschen einer USB-Flash-Drive-Datei

1. **Stecken Sie den USB-Flash-Drive in den **USB TO DEVICE**-Port des Digital-Keyboards.**
2. **Drücken Sie **MENU**.**
Dies zeigt die Menüanzeige an.
3. **Wählen Sie mit **<** und **>** das **5-Tasten-Menü**, das **MEDIA** enthält.**
4. **Drücken Sie **MEDIA**.**
Dies zeigt die Medienanzeige an.
5. **Drücken Sie **DELETE**.**
6. **Tippen Sie auf den zu löschenden Datentyp.**
 - Falls Sie **SONG** gedrückt haben, drücken Sie die Taste für den Songtyp der zu löschenden Daten.

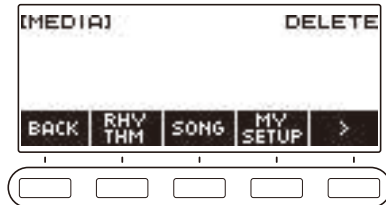

7. **Wählen Sie mit dem Rad oder **-** und **+** die zu löschende Datei.**
Dies zeigt die Dateiendung der gewählten Datei an.
8. **Drücken Sie **SELECT**.**
Dies zeigt „Sure?“ an.
9. **Drücken Sie **YES**.**
Dies löscht die Datei.
 - Zum Abbrechen drücken Sie bitte **NO**.
10. **Wenn „Complete“ im Display erscheint, drücken Sie bitte **OK**.**

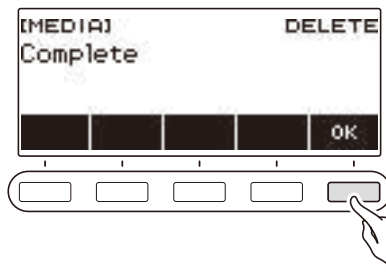

Umbenennen einer Datei auf einem USB-Flash-Drive

1. **Stecken Sie den USB-Flash-Drive in den **USB TO DEVICE**-Port des Digital-Keyboards.**
2. **Drücken Sie **MENU**.**
Dies zeigt die Menüanzeige an.
3. **Wählen Sie mit **<** und **>** das **5-Tasten-Menü**, das **MEDIA** enthält.**
4. **Drücken Sie **MEDIA**.**
Dies zeigt die Medienanzeige an.
5. **Wählen Sie mit **<** und **>** das **5-Tasten-Menü**, das **RENAME** enthält.**
6. **Drücken Sie **RENAME**.**
7. **Drücken Sie die Taste für den Datentyp der umzubennenden Daten.**
 - Falls Sie **SONG** gedrückt haben, drücken Sie die Taste für die umzubennenden Songdaten.

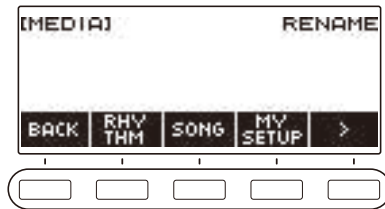

8. **Wählen Sie mit dem Rad oder **-** und **+** die umzubennende Datei.**
Dies zeigt die Dateiendung der gewählten Datei an.
9. **Drücken Sie **SELECT**.**
10. **Benennen Sie die Datei um.**
 - Näheres zum Bearbeiten von Zeichen finden Sie unter „[Eingeben von Zeichen](#)“ (Seite [DE-22](#)).
11. **Drücken Sie **CONFIRM** zum Bestätigen des Dateinamens.**
Dies zeigt „Sure?“ an.
 - Die Meldung „Replace?“ erscheint, wenn bereits Daten mit demselben Namen im Ordner „MUSICDAT“ auf dem USB-Flash-Drive vorhanden sind.
12. **Drücken Sie **YES**.**
Dies benennt die Datei um.
 - Zum Abbrechen drücken Sie bitte **NO**.

13. Wenn „Complete“ im Display erscheint, drücken Sie bitte OK.

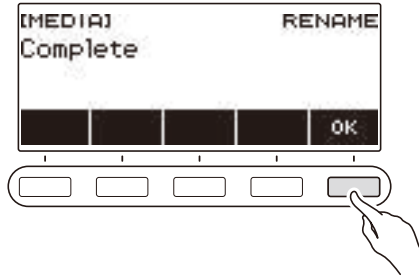

HINWEIS

- Das Ändern der Zeichen in einem Dateinamen von Groß- in Kleinbuchstaben oder umgekehrt zählt nicht als Namensänderung. Ändern Sie den Dateinamen auf etwas anderes.

Verbinden mit externen Geräten

Verbinden mit einem Smartgerät (APP-Funktion)

Über die APP-Funktion können Sie das Digital-Keyboards mit einem Phone, Tablet oder anderen Smartgerät verbinden und die nachstehend beschriebenen Vorgänge ausführen.

- Verwenden der Lernfunktionen einer App auf dem Smartgerät zum Spielen von Noten auf dem Digital-Keyboards.
- Wiedergeben von mit einer App oder einem Smartgerät abgespielten Musikdaten über die Klangquelle des Digital-Keyboards.

WICHTIG!

- **Nehmen Sie auf Ihrem Smartgerät (Flugzeugmodus usw.) die Einstellungen zum Aktivieren der Datenkommunikation vor.**

■ **Herunterladen der Smartgerät-App**

Laden Sie Chordana Play von der CASIO Website herunter und installieren Sie es auf dem Smartgerät.

<https://support.casio.com/global/de/emi/manual/LK-S450/>



Verbinden mit einem Smartgerät

Es gibt zwei Möglichkeiten zum Verbinden mit einem Smartgerät: Verwenden eines handelsüblichen USB-Kabels und eine Bluetooth-Verbindung.

■ Verbinden des Digital-Keyboards über ein Kabel mit einem Smartgerät

Näheres zu den Anforderungen an das hierfür verwendende Kabel finden Sie auf der nachstehenden Website.

<https://web.casio.com/app/en/play/support/connect.html>

1. Installieren Sie gemäß „[Herunterladen der Smartgerät-App](#)“ (Seite **DE-163**) die App auf dem Smartgerät.
2. Verbinden Sie den Port des Smartgeräts über ein handelsübliches USB-Kabel mit dem **USB TO HOST**-Port des Digital-Keyboards.
 - Wenn das Smartgerät mit dem Digital-Keyboard verbunden ist, kann die Smartgerät-App zur Bedienung verwendet werden. Näheres zur Bedienung finden Sie in der Benutzerdokumentation der App.

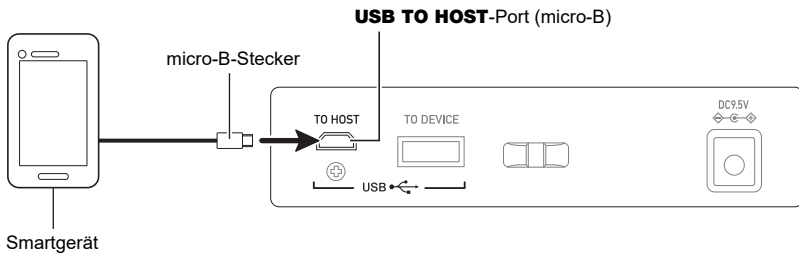

! WICHTIG!

- Verwenden Sie zum Anschließen ein USB-Kabel, das nicht länger als zwei Meter ist.
- Schließen Sie nicht gleichzeitig ein USB-Kabel und ein Audiokabel an ein Smartgerät an.
- Verwenden Sie bei Verbindung über ein USB-Kabel nicht den **USB TO DEVICE**-Port, wenn Sie die CASIO Smartgerät-App verwenden möchten.

■ Verbinden des Digital-Keyboards über Bluetooth mit einem Smartgerät

Sie können den Funkadapter für MIDI & Audio (Option: WU-BT10) zum Verbinden über Bluetooth verwenden.

1. Installieren Sie gemäß „[Herunterladen der Smartgerät-App](#)“ (Seite [DE-163](#)) die App auf dem Smartgerät.
2. Stecken Sie den Funkadapter für MIDI & Audio in den **USB TO DEVICE-Port** (Seite [DE-14](#)).
 - Wenn das Smartgerät mit dem Digital-Keyboard verbunden ist, kann die Smartgerät-App zur Bedienung verwendet werden. Näheres zur Bedienung finden Sie in der Benutzerdokumentation der App.

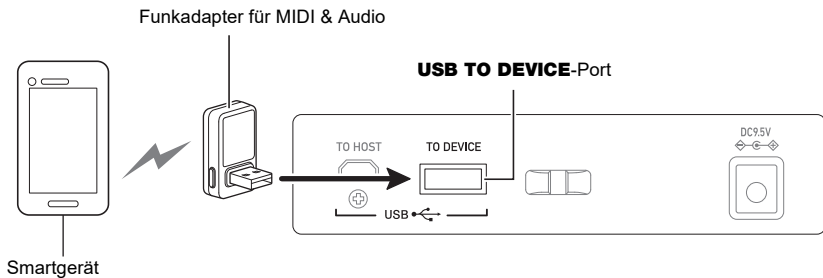

! WICHTIG!

- Nehmen Sie keine Bedienung am Digital-Keyboard vor, während dieses den Prozess zur Verbindung mit der Smartgerät-App abwickelt.
- Bei einer Bluetooth-Verbindung können durch das Kommunikationsumfeld oder die Eigenschaften Ihres Smartgeräts feststellbare Kommunikationsverzögerungen oder Klangverzerrungen bei der Verwendung der Lernfunktion der App auftreten. Probieren Sie in solchen Fällen die nachstehenden Abhilfemaßnahmen.
 - Näheres zur Nutzung der Lernfunktion und Informationen zur MIDI-Wiedergabequalität können Sie in der Benutzerdokumentation der App nachlesen.
 - Verwenden Sie eine Kabelverbindung anstelle von Bluetooth.
- Belegen Sie bei einer Verbindung über Bluetooth nicht den **USB TO HOST-Port**, wenn Sie die CASIO Smartgerät-App verwenden möchten.

Anschließen an einen Computer und Verwenden von MIDI

Sie können das Digital-Keyboards an einen Computer anschließen und MIDI-Daten zwischen den beiden Geräten austauschen. Sie können Ihre Performance mit Musiksoftware auf dem Computer aufzeichnen und Daten vom Computer zur Wiedergabe an das Digital-Keyboards senden.

■ Mindestsystemanforderungen an den Computer

Nachstehend sind die Mindestanforderungen genannt, die das Computersystem für das Senden und Empfangen von MIDI-Daten erfüllen muss. Kontrollieren Sie unbedingt das Setup des Computersystems, bevor Sie versuchen, den Treiber zu installieren.

● Unterstützte Betriebssysteme

Windows 8.1*¹

Windows 10*²

macOS (OS X/Mac OS X) 10.7, 10.8, 10.9, 10.10, 10.11, 10.12, 10.13, 10.14, 10.15, 11.0

*1 Windows 8.1 (32-Bit-Versionen, 64-Bit-Versionen)

*2 Windows 10 (32-Bit-Versionen, 64-Bit-Versionen)

● USB-Port

! WICHTIG!

- **Bei Verbindung mit einem Computer, der unter einem anderen als einem der oben genannten Betriebssysteme läuft, kann Fehlbetrieb beim Computer auftreten. Verbinden Sie das Digital-Keyboards auf keinen Fall mit einem Computer, der unter einem nicht unterstützten Betriebssystem läuft.**

HINWEIS

- Die neuesten Informationen über unterstützte Betriebssysteme finden Sie auf der Website unter der nachstehenden URL-Adresse.

<https://support.casio.com/global/de/emi/manual/LK-S450/>



■ Anschließen an einen Computer

! WICHTIG!

- Bei falscher Anschlussweise kann der Austausch von Daten unmöglich sein. Befolgen Sie unbedingt die Schritte der nachstehenden Anleitung.

1. **Schalten Sie das Digital-Keyboard aus und starten Sie dann den Computer.**
 - Starten Sie noch nicht die Musiksoftware auf dem Computer!
2. **Verbinden Sie den Port des Computers über ein handelsübliches USB-Kabel mit dem **USB TO HOST**-Port des Digital-Keyboards.**
 - Verwenden Sie ein USB-Kabel 2.0 oder 1.1 mit USB-Steckern Typ A auf micro-B, das Datenkommunikation unterstützt.
3. **Schalten Sie das Digital-Keyboard ein.**
 - Beim ersten Anschließen wird automatisch der für die Datenübertragung erforderliche Treiber auf den Computer installiert.
4. **Starten Sie die im Handel erhältliche Musiksoftware auf dem Computer.**
5. **Wählen Sie in den Einstellungen der im Handel erhältlichen Musiksoftware auf dem Computer „CASIO USB- MIDI“ als MIDI-Gerät.**
 - Näheres zum Wählen des MIDI-Geräts finden Sie in der Benutzerdokumentation der verwendeten Musiksoftware.

! WICHTIG!

- **Bitte schalten Sie unbedingt das Digital-Keyboard ein, bevor Sie die Musiksoftware auf dem Computer starten.**

HINWEIS

- Sobald die Verbindung erfolgreich hergestellt werden kann, können Sie das USB-Kabel angeschlossen lassen, wenn Sie den Computer und/oder dieses Digital-Keyboard ausschalten.
- Nähere Einzelheiten zu den technischen Daten und Anschlüssen bezüglich der MIDI-Datenkommunikation mit diesem Digital-Keyboard finden Sie im neuesten Support-Info auf der Website unter der nachstehenden URL.

<https://support.casio.com/global/de/emi/manual/LK-S450/>



■ Vornehmen von MIDI-Einstellungen

Zu den nachstehenden MIDI-Einstellungen siehe „[Liste der Einstellpunkte](#)“ (Seite [DE-147](#)).

- Leuchttasten
- MIDI OUT-Kanal (Upper1, Upper2, Lower)
- MIDI In-Navigation
- MIDI In-Navigationskanal (linke Hand, rechte Hand)
- Local Control

Verbinden mit einem Audiogerät über ein Kabel

Sie können dieses Digital-Keyboards an ein handelsübliches Wiedergabegerät bzw. einen Verstärker oder an ein Aufnahmegerät anschließen. Sie können dieses Digital-Keyboards auch für Wiedergabe von einem tragbaren Audiospieler oder anderen Gerät verwenden und diese als Backing für das Spielen auf dem Keyboard nutzen.

■ Wiedergeben der Tonausgabe vom Digital-Keyboards über ein externes Gerät

Bitte halten Sie für den Anschluss die geeigneten Anschlusskabel (im Fachhandel erhältlich) bereit. Verwenden Sie ein Anschlusskabel, das an einem Ende einen Stereo-Ministecker für den Anschluss an dieses Digital-Keyboards und am anderen Ende einen für die Eingangsbuchse des externen Geräts geeigneten Stecker besitzt.

! WICHTIG!

- **Schalten Sie das externe Gerät und das Digital-Keyboards vor dem Anschließen aus. Reduzieren Sie vor dem Ein- und Ausschalten den Lautstärkepegel dieses Digital-Keyboards und von externen Geräten.**
- **Schalten Sie nach dem Anschließen zuerst dieses Digital-Keyboards und dann das externe Gerät ein.**
- **Falls die Noten dieses Digital-Keyboards bei der Wiedergabe über ein externes Audiogerät verzerrt klingen, reduzieren Sie bitte den Lautstärkepegel des Digital-Keyboards.**
- **Der zu verwendende Kopfhörer muss einen 3-poligen 3,5-mm-Stereo-Ministecker besitzen. Die Verwendung anderer Steckertypen wird nicht unterstützt.**

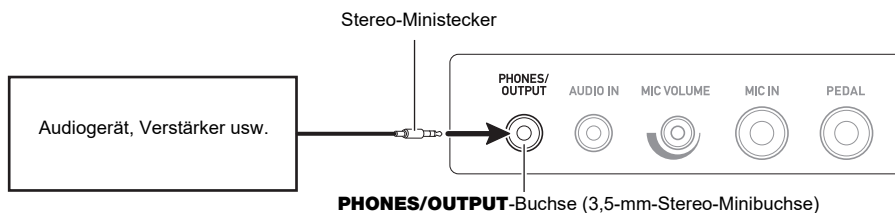

■ Wiedergeben eines externen Geräts über dieses Digital-Keyboards

Bitte halten Sie für den Anschluss die geeigneten Anschlusskabel (im Fachhandel erhältlich) bereit. Das Anschlusskabel muss an einem Ende einen Stereo-Minstecker für den Anschluss an dieses Digital-Keyboards und am anderen Ende einen für die Ausgangsbuchse des externen Geräts geeigneten Stecker besitzen.

Stellen Sie bei der Wiedergabe eines externen Geräts über dieses Digital-Keyboards die Lautstärke am externen Gerät ein. Sie können die Lautstärke in diesem Falle nicht mit diesem Digital-Keyboards regeln.

! WICHTIG!

- Schalten Sie dieses Digital-Keyboards vor dem Anschließen aus. Reduzieren Sie vor dem Ein- und Ausschalten den Lautstärkepegel des Digital-Keyboards und von externen Geräten.
- Schalten Sie nach dem Anschließen zuerst das externe Gerät und dann dieses Digital-Keyboards ein.
- Falls die von diesem Digital-Keyboards wiedergegebenen externen Noten verzerrt klingen, senken Sie bitte den Lautstärkepegel des externen Geräts ab.
- Falls der Lautstärkepegel der Noten des externen Geräts bei der Wiedergabe über das Keyboard niedriger klingt als bei Noten, die Sie auf der Tastatur spielen, passen Sie die Lautstärkebalance des Digital-Keyboards an. Siehe „Ändern der Lautstärkebalance zwischen Tastatur- und Rhythmus-Wiedergabe (Balance)“ auf Seite DE-52.
- Wenn der Lautstärkepegel des externen Geräts zu hoch eingestellt ist, kann es vorkommen, dass sich das Digital-Keyboards zum Schutz vor einer Beschädigung ausschaltet. Stellen Sie in diesem Falle die Lautstärke des externen Geräts niedriger ein.
- Das Verbindungskabel muss an dem Ende, das an das Digital-Keyboards angeschlossen wird, einen 3-poligen 3,5-mm-Stereo-Minstecker besitzen. Die Verwendung anderer Steckertypen wird nicht unterstützt.

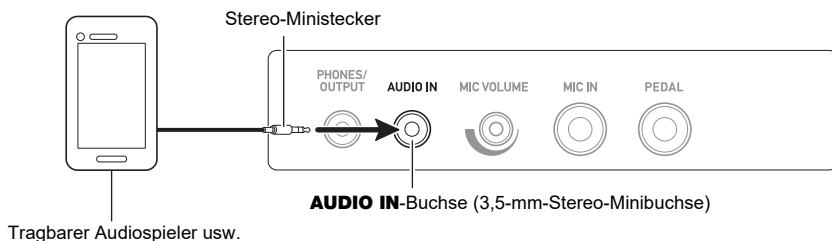

■ AUDIO IN-Vokalunterdrückung (Vocal Cut)

Aktivieren der Vokalunterdrückung unterdrückt (durch Dämpfen oder Minimieren) die Vokalanteile im über die **AUDIO IN**-Buchse oder Bluetooth Audio eingespeisten Ton. Bitte beachten Sie, dass diese Funktion den Sound in der mittleren Lage des Audiospektrums annulliert, wodurch (je nachdem, wie der Originalton gemischt ist) eventuell auch andere als vokale Anteile unterdrückt werden. Die Art der ausgeführten Vokalunterdrückung ist vom eingespeisten Signal abhängig.

Näheres zum Konfigurieren der Einstellungen finden Sie in der „[Liste der Einstellpunkte](#)“ (Seite DE-147).

HINWEIS



- Vorinstallierte Effekte (Hall) des Digital-Keyboards wirken nicht auf das Eingangssignal der **AUDIO IN**-Buchse.

Wiedergeben eines Bluetooth Audio-fähigen Geräts (Bluetooth Audio-Kopplung)

Mit Hilfe eines Funkadapters für MIDI & Audio (optional: WU-BT10) können Sie dieses Digital-Keyboards mit einem Bluetooth Audio-fähigen externen Gerät koppeln und dieses dann vom externen Gerät aus über die Lautsprecher des Digital-Keyboards wiedergeben.

! WICHTIG!

- Vor dem Ausführen des Koppelvorgangs ist der Lautstärkepegel dieses Digital-Keyboards und des externen Geräts leise einzustellen.
- Falls die von diesem Digital-Keyboard wiedergegebenen externen Noten verzerrt klingen, senken Sie bitte den Lautstärkepegel des externen Geräts ab.
- Falls der Lautstärkepegel der Noten des externen Geräts bei der Wiedergabe über das Keyboard niedriger klingt als bei Noten, die Sie auf der Tastatur spielen, passen Sie die Lautstärkebalance des Digital-Keyboards an. Siehe „[Ändern der Lautstärkebalance zwischen Tastatur- und Rhythmus-Wiedergabe \(Balance\)](#)“ auf Seite [DE-52](#).
- Wenn der Lautstärkepegel des externen Geräts zu hoch eingestellt ist, kann es vorkommen, dass sich das Digital-Keyboard zum Schutz vor einer Beschädigung ausschaltet. Stellen Sie in diesem Falle die Lautstärke des externen Geräts niedriger ein.
- Aufgrund der Bluetooth-Eigenschaften kann bei den Noten eine gewisse Verzögerung feststellbar sein. Verwenden Sie in solchen Fällen für die Verbindung ein USB-Kabel.

1. Schalten Sie das Digital-Keyboard durch anhaltendes Drücken von Taste  (Strom) aus.
2. Stecken Sie den Funkadapter für MIDI & Audio in den **USB TO DEVICE**-Port (Seite [DE-14](#)).
3. Schalten Sie das Digital-Keyboard mit Taste  (Strom) ein.
Dies zeigt das Bluetooth-Icon an.

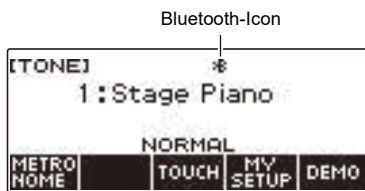

4. Drücken Sie **MENU**.
Dies zeigt die Menüanzeige an.
5. Wählen Sie mit **<** und **>** das 5-Tasten-Menü, das **BLUETOOTH** enthält.

6. Drücken Sie BLUETOOTH.

Dies zeigt die Bluetooth-Anzeige an.



7. Drücken Sie PAIRING.

Dies zeigt die Bluetooth Audio-Kopplungsanzeige mit angezeigtem „Pairing“ an, was Bluetooth Audio-Kopplung bezeichnet.

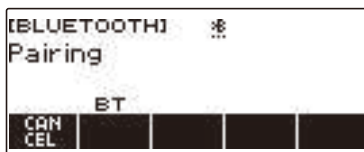

- Unter dem Bluetooth-Icon ist eine gestrichelte Linie zu sehen, solange das Digital-Keyboard per Bluetooth Audio mit einem anderen Gerät gekoppelt ist.
- Zum Beenden der Bluetooth Audio-Kopplung drücken Sie CANCEL.

8. Wählen Sie zum Koppeln mit diesem Digital-Keyboard „WU-BT10 AUDIO“ im Einstellungsbildschirm des Bluetooth-fähigen Audiogeräts.

Durch Verbinden mit einem Bluetooth Audio-fähigen Gerät erscheint „AUDIO“ in der Anzeige des Digital-Keyboards.



- Dadurch erscheint eine durchgehende Linie unter dem Bluetooth-Icon.

9. Starten Sie den Ton auf dem Bluetooth Audio-fähigen Gerät.

Der vom Bluetooth Audio-fähigen Gerät ausgegebene Ton wird über die Lautsprecher des Digital-Keyboards wiedergeben.

HINWEIS

- Schalten Sie Bluetooth auf sowohl diesem Digital-Keyboard als auch dem Bluetooth Audio-fähigen Gerät ein.
- Näheres zum Ändern der Bluetooth-Einstellungen dieses Digital-Keyboards siehe „[Ausschalten von Bluetooth](#)“ (Seite [DE-176](#)).
- Die Informationen über das Gerät, das als letztes mit diesem Digital-Keyboard verbunden war, werden vom Funkadapter für MIDI & Audio registriert. Dadurch kann die Bluetooth Audio-Kopplung mit demselben Gerät automatisch ablaufen, so dass Sie die Bluetooth Audio-Kopplung nicht erneut vornehmen müssen.

Löschen der Kopplungsregistrierung des Bluetooth Audio-fähigen Geräts

HINWEIS

- Durch Ausführen des nachstehenden Vorgehens wird die Kopplungsregistrierung zwischen dem Digital-Keyboard und dem aktuell mit ihm gekoppelten Bluetooth Audio-fähigen Gerät gelöscht. Falls Sie Verbindungsprobleme mit einem Bluetooth Audio-fähigen Gerät haben, führen Sie bitte den nachstehenden Vorgang und dann den Vorgang von „[Wiedergeben eines Bluetooth Audio-fähigen Geräts \(Bluetooth Audio-Kopplung\)](#)“ (Seite [DE-170](#)) aus.
- Nach Ausführung des nachstehenden Vorgangs sollten Sie auch die Kopplungsregistrierung des Digital-Keyboards auf dem Bluetooth Audio-fähigen Gerät löschen. Näheres zum Vorgehen finden Sie in der Benutzerdokumentation des jeweiligen Bluetooth Audiogeräts.

1. Schalten Sie das Digital-Keyboard durch anhaltendes Drücken von Taste \cup (Strom) aus.

2. Stecken Sie den Funkadapter für MIDI & Audio in den **USB TO DEVICE-Port (Seite [DE-14](#)).**

- Eine Bluetooth Audio-Kopplungsregistrierung kann nicht gelöscht werden, wenn kein Funkadapter für MIDI & Audio an das Digital-Keyboard angeschlossen ist.

3. Schalten Sie das Digital-Keyboard mit \cup (Strom) ein.

4. Drücken Sie **MENU.**

Dies zeigt die Menüanzeige an.

5. Wählen Sie mit **< und **>** das **5-Tasten-Menü**, das **BLUETOOTH** enthält.**

6. Drücken Sie **BLUETOOTH.**

Dies zeigt die Bluetooth-Anzeige an.



7. Drücken Sie REG CLEAR.

Dies zeigt „Sure?“ an.

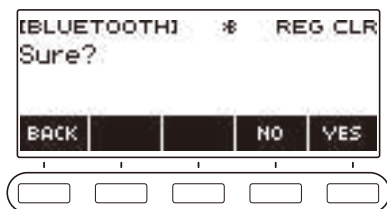

8. Drücken Sie YES.

Dies löscht die Bluetooth Audio-Kopplungsregistrierung.

- Zum Abbrechen drücken Sie bitte die NO-Taste.

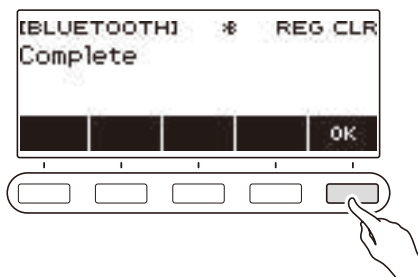

9. Wenn „Complete“ im Display erscheint, drücken Sie bitte OK.

Dies beendet den Löschvorgang für die Bluetooth Audio-fähige Kopplungsregistrierung.



Verbinden mit einem Bluetooth MIDI-fähigen Gerät

Mit Hilfe eines Funkadapters für MIDI & Audio (WU-BT10, optional) können Sie dieses Digital-Keyboards mit einem Bluetooth MIDI-fähigen Audiogerät koppeln.

1. Schalten Sie das Digital-Keyboard durch anhaltendes Drücken von  (Strom) aus.
2. Stecken Sie den Funkadapter für MIDI & Audio in den **USB TO DEVICE**-Port (Seite [DE-14](#)).
3. Schalten Sie das Digital-Keyboard mit  (Strom) ein.
4. Wählen Sie „WU-BT10 MIDI“ im Einstellungsbildschirm der auf dem Bluetooth-fähigen MIDI-Gerät installierten App und stellen Sie die Verbindung mit dem Digital-Keyboard her.

Durch Verbinden mit einem MIDI-fähigen Gerät erscheint „MIDI“ in der Anzeige des Digital-Keyboards.



WICHTIG!

- Nehmen Sie keine Bedienung am Digital-Keyboard vor, während dieses den Prozess zur Verbindung mit einem Bluetooth-MIDI-fähigen Gerät abwickelt.

HINWEIS

- Schalten Sie Bluetooth auf sowohl diesem Digital-Keyboard als auch dem Bluetooth MIDI-fähigen Gerät ein.
- Näheres zur Bluetooth-Funktion dieses Digital-Keyboards siehe „[Ausschalten von Bluetooth](#)“ (Seite [DE-176](#)).
- Der obige Vorgang ist bei jedem Herstellen einer Verbindung mit einem Bluetooth-fähigen MIDI-Gerät auszuführen.

Ausschalten von Bluetooth

Mit dem nachstehenden Vorgehen können Sie Bluetooth ausschalten, wenn Sie keine Bluetooth-Verbindung über den Funkadapter für MIDI & Audio benötigen (Option: WU-BT10).

1. Drücken Sie **MENU**.

Dies zeigt die Menüanzeige an.

2. Wählen Sie mit **<** und **>** das 5-Tasten-Menü, das **BLUETOOTH** enthält.

3. Drücken Sie **BLUETOOTH**.

Dies zeigt die Bluetooth-Anzeige an.



4. Drücken Sie **BT**.

Dies schaltet Bluetooth aus, wodurch „BT“ und das Bluetooth-Icon aus dem Display verschwinden.

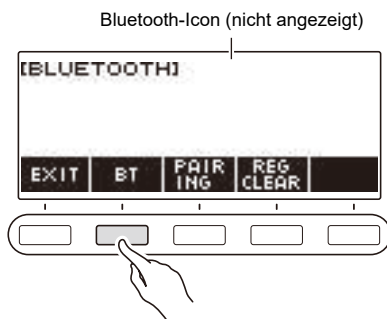



5. Drücken Sie zum Einschalten von Bluetooth erneut **BT**.

Dies zeigt „BT“ und das Bluetooth-Icon an.

HINWEIS

- Anstelle des Bluetooth-Icons wird \diamond angezeigt, während das Digital-Keybord einen Bluetooth Ein- oder Ausschaltvorgang ausführt.

Störungsbeseitigung

Symptom	Erforderliche Maßnahmen
Mitgeliefertes Zubehör	
Ich kann bestimmte Teile beim Auspacken nicht finden.	Bitte kontrollieren Sie das gesamte Verpackungsmaterial.
Stromversorgung	
Der Strom lässt sich nicht einschalten.	<ul style="list-style-type: none"> • Kontrollieren Sie den Netzadapteranschluss bzw. ob die Batterien korrekt ausgerichtet sind (Seite DE-8). • Ersetzen Sie die Batterien durch neue. Oder verwenden Sie den Netzadapter (Seite DE-8).
Wenn  (Strom) gedrückt wird, erscheint momentan die Anzeige, der Strom schaltet sich aber nicht ein.	Drücken Sie  (Strom) zum Wiedereinschalten.
Vom Digital-Keyboard kommt plötzlich ein lautes Geräusch und es schaltet sich aus.	<ul style="list-style-type: none"> • Ersetzen Sie die Batterien durch neue. Oder verwenden Sie den Netzadapter (Seite DE-8). • Senken Sie die Lautstärke des externen Geräts ab.
Das Digital-Keyboard schaltet sich nach circa 30 Minuten plötzlich aus.	Deaktivieren Sie die Ausschaltautomatik (Seite DE-26).
Name im Display	
Das Display erlischt häufig oder flimmert.	Ersetzen Sie die Batterien durch neue (Seite DE-9). Oder verwenden Sie den Netzadapter (Seite DE-8).
Der Displayinhalt ist nur aus einem bestimmten Winkel sichtbar.	Dies ist durch die Produkteigenschaften des Digital-Keyboards bedingt. Es ist kein Anzeichen für eine Störung.
Klang	
Es geschieht nichts, wenn ich eine Tastaturtaste drücke.	<ul style="list-style-type: none"> • Passen Sie den Lautstärkepegel an (Seite DE-28). • Vergewissern Sie sich, dass die PHONES/OUTPUT-Buchse auf der Rückseite des Digital-Keyboards nicht belegt ist. • Schalten Sie dieses Digital-Keyboard versuchsweise aus und dann wieder ein (Seite DE-25), um die Einstellungen zu initialisieren.
Beim Spielen auf der Begleitungstastatur (linke Seite) geschieht nichts oder die Noten klingen nicht normal.	Drücken Sie ACCMP zum Deaktivieren der Akkordwiedergabe mit der Begleitungstastatur (Seite DE-108).
Bei bestimmten Songs ist der Part der linken Hand, den Sie auf dem Keyboard spielen, während des Übens von Songparts (linke Hand oder beide Hände) stumm.	Wenn Sie eine Lektion für den Part der linken Hand mit einem Song absolvieren, der Akkordinformationen enthält (Songs, die nur Melodienoten zum Spielen des Parts der rechten Hand enthalten), bleibt der Ton stumm, wenn Sie auf der Tastatur des Parts der linken Hand spielen. Spielen Sie Akkorde entsprechend der Anleitung durch die Leuchttasten.

Symptom	Erforderliche Maßnahmen
Es geschieht nichts, wenn ich die Begleitautomatik starte.	<ul style="list-style-type: none"> • Bei den Rhythmen 191 bis 200 ertönt keine Wiedergabe, solange nicht ein Akkord auf der Tastatur gespielt wird. Spielen Sie versuchsweise einen Akkord (Seite DE-109). • Kontrollieren Sie den Lautstärkepegel des Rhythmus und passen Sie diesen an (Seite DE-100). • Die Begleitautomatik startet nicht, wenn ►/■ gedrückt wird, ohne dass Anwenderrhythmen auf den Rhythmusnummern 201 bis 210 (Seite DE-118) gespeichert sind. • Schalten Sie das Digital-Keyboard versuchsweise aus und dann wieder ein (Seite DE-25), um die Einstellungen zu initialisieren.
Es geschieht nichts, wenn ich die Begleitautomatik eines Songs starte.	<ul style="list-style-type: none"> • Nach dem Drücken der Taste kann es eine Weile dauern, bis die Wiedergabe des Songs beginnt. Warten Sie, bis der Song startet. • Kontrollieren Sie den Lautstärkepegel des Songs und passen Sie diesen an (Seite DE-74). • Die Songwiedergabe startet nicht, wenn ►/■ gedrückt wird, ohne dass Songdaten auf den Songnummern 161 bis 368 (Seiten DE-80, DE-122) gespeichert sind. • Schalten Sie das Digital-Keyboard versuchsweise aus und dann wieder ein (Seite DE-25), um die Einstellungen zu initialisieren.
Das Metronom ertönt nicht.	<ul style="list-style-type: none"> • Kontrollieren Sie den Lautstärkepegel des Metronoms und passen Sie diesen an (Seite DE-32). • Schalten Sie das Digital-Keyboard versuchsweise aus und dann wieder ein (Seite DE-25), um die Einstellungen zu initialisieren.
Die Noten klingen weiter und stoppen nicht.	<ul style="list-style-type: none"> • Schalten Sie das Digital-Keyboard versuchsweise aus und dann wieder ein (Seite DE-25), um die Einstellungen zu initialisieren. • Ersetzen Sie die Batterien durch neue. Oder verwenden Sie den Netzadapter (Seite DE-8).
Der Ton mancher Noten bricht beim Spielen ab.	Dies tritt auf, wenn die Anzahl der erzeugten Noten den Polyphonie-Maximalwert von 48 Stimmen (24 bei manchen Klangfarben) überschreitet. Es ist kein Anzeichen für eine Störung.
Im Ton treten Sprünge auf, wenn ich im EASY-Modus übe.	Stimmen Sie im EASY-Modus Ihr Spiel auf der Tastatur auf das Leuchten der Tasten ab. Wenn Sie im falschen Moment mehrere Tastaturtasten gleichzeitig drücken, kann dies klingen, als würden Aussetzer im Klang auftreten. Achten Sie in solchen Fällen darauf, stets nur eine Tastaturtaste zur Zeit anzuschlagen.

Symptom	Erforderliche Maßnahmen
Der Lautstärkepegel oder die Klangfarbe, die ich eingestellt habe, hat sich geändert.	<ul style="list-style-type: none"> • Passen Sie den Lautstärkepegel an (Seite DE-28). • Schalten Sie das Digital-Keyboard versuchsweise aus und dann wieder ein (Seite DE-25), um die Einstellungen zu initialisieren. • Ersetzen Sie die Batterien durch neue. Oder verwenden Sie den Netzadapter (Seite DE-8).
Bei bestimmten Lautstärkepegeln und Klangfarben klingen Noten, die in einem der Tastaturbereiche gespielt werden, etwas anderes als Noten, die in einem der anderen Tastaturbereiche gespielt werden.	Dies ist durch die Systemeigenschaften bedingt und kein Hinweis auf ein Funktionsproblem.
Bei bestimmten Klangfarben ändern sich die Oktaven in den Endlagen der Tastatur nicht.	Dies ist durch die Systemeigenschaften bedingt und kein Hinweis auf ein Funktionsproblem.
Die Tonhöhe der Noten passt nicht zur Tonhöhe anderer Begleitinstrumente oder Noten klingen seltsam im Zusammenspiel mit anderen Instrumenten.	<ul style="list-style-type: none"> • Kontrollieren Sie die Einstellungen für Transponierung (Seite DE-55) und Feinstimmung (Seite DE-56) und passen Sie diese an. • Schalten Sie das Digital-Keyboard versuchsweise aus und dann wieder ein (Seite DE-25), um die Einstellungen zu initialisieren.
Der Hall von Noten scheint sich plötzlich zu verändern.	<ul style="list-style-type: none"> • Kontrollieren Sie die Hall-Einstellung (Seite DE-42) und passen Sie diese an. • Schalten Sie das Digital-Keyboard versuchsweise aus und dann wieder ein (Seite DE-25), um die Einstellungen zu initialisieren.
Bedienung	
Bei jedem Einschalten des Digital-Keyboards stellen sich Klangfarbe, Rhythmus und andere Einstellungen auf ihre anfänglichen Vorgaben zurück.	Wenn Sie den Strom aus- und wieder einschalten, werden Digital-Keyboard-Einstellungen initialisiert (Seite DE-25).
Anschließen an einen Computer	
Ich kann keine MIDI-Daten senden oder empfangen.	<ul style="list-style-type: none"> • Vergewissern Sie sich, dass das USB-Kabel an Digital-Keyboard und Computer angeschlossen ist und dass das richtige Gerät in den Einstellungen der Musiksoftware des Computers gewählt ist (Seite DE-166). • Schalten Sie das Digital-Keyboard aus und stoppen Sie die Musiksoftware auf dem Computer. Schalten Sie das Digital-Keyboard dann wieder ein und starten Sie die Musiksoftware auf dem Computer neu.

Fehleranzeigen

Name im Display	Ursache	Abhilfe
Measure Limit	Sie versuchen, mehr als 1.000 Takte aufzunehmen.	Begrenzen Sie Ihre Aufnahmen auf maximal 999 Takte.
Memory Full	Sie versuchen eine Aufnahme, die das zulässige Limit für die Größe pro Song überschreitet.	Begrenzen Sie Ihre Songaufnahmen auf das zulässige Limit für die Größe pro Song.
Data Full	Sie versuchen, eine Klangaufnahme und Rhythmusaufnahme als Multi-Track-Aufnahme zu kopieren, ohne dass eine leere Nummer für Multi-Track-Aufnahme vorhanden ist.	Löschen Sie eine oder mehrere Multi-Track-Aufnahmen im Speicher.
No Media	Der USB-Flash-Drive ist nicht richtig in den USB TO DEVICE -Port des Digital-Keyboards eingesteckt.	Stecken Sie den USB-Flash-Drive richtig in den USB TO DEVICE -Port.
	Der USB-Flash-Drive wurde während eines laufenden Betriebsvorgangs entnommen.	Entnehmen Sie den USB-Flash-Drive nicht, solange noch ein Betriebsvorgang läuft.
	Der USB-Flash-Drive ist schreibgeschützt.	Geben Sie den USB-Flash-Drive für Schreiben frei.
	Der USB-Flash-Drive ist durch Virenschutz-Software geschützt.	Verwenden Sie einen USB-Flash-Drive, der nicht durch Virenschutz-Software geschützt ist.
No File	Der Ordner „MUSICDAT“ enthält keine ladbare oder abspielbare Datei.	Bewegen Sie die Datei, die Sie laden oder abspielen möchten, in den „MUSICDAT“-Ordner.
Read Only	Der USB-Flash-Drive enthält bereits eine Nur-Lesen-Datei mit dem versuchten Namen.	Verwenden Sie einen anderen Namen.
		Entfernen Sie bei der bereits vorhandenen USB-Flash-Drive-Datei das Nur-Lesen-Attribut und überschreiben Sie sie mit den zu speichernden Daten.
		Bewegen Sie die Datei auf dem USB-Flash-Drive in deren „MUSICDAT“-Ordner.
Media Full	Der freie Platz auf dem USB-Flash-Drive reicht nicht aus.	Löschen Sie einige der Dateien auf dem USB-Flash-Drive, um Platz für neue Daten freizumachen.
		Verwenden Sie einen anderen USB-Flash-Drive.
Not SMF 0/1	Sie haben versucht, eine Datei mit SMF-Format 2 zu laden oder abzuspielen.	Das Digital-Keyboard unterstützt nur Dateien der SMF-Formate 0 und 1.

Name im Display	Ursache	Abhilfe
Size Too Large	Die Datei auf dem USB-Flash-Drive ist zum Importieren und Abspielen auf dem Digital-Keyboard zu groß.	Verwenden Sie im Falle einer Standard-MIDI-Datei eine maximal 320 KB große Datei.
Wrong Data	Die Datei auf dem USB-Flash-Drive ist beschädigt.	Verwenden Sie eine nicht beschädigte Datei.
Version Not Supported	Die Version der Datei auf dem USB-Flash-Drive wird vom Digital-Keyboard nicht unterstützt.	Verwenden Sie eine Datei, deren Version vom Digital-Keyboard unterstützt wird.
Unformatted	Das Format des USB-Flash-Drives ist mit dem Digital-Keyboard nicht kompatibel.	Ändern Sie das Format des USB-Flash-Drives mit einem Computer auf ein Format, das mit dem Digital-Keyboard kompatibel ist.
	Der USB-Flash-Drive ist beschädigt.	Verwenden Sie einen anderen USB-Flash-Drive.

Technische Daten des Produkts

Modell	LK-S450
Tastatur	61 Tasten
Anschlagdynamik	3 Typen, Aus
Leuchttasten	Maximale Zahl gleichzeitig leuchtender Tasten: 10, deaktivierbar
Max. Polyphonie	48 Noten
Klangfarben	
Preset-Klangfarben	600
Sonstige	Mischklang (Layer), Tastaturteilung (Split), Sustain
Effekte	Hall (20 Typen, aus); Chorus (10 Typen, Klang); DSP (bei einigen Klängen vorinstalliert)
Master-Effekte	Equalizer (10 Presets)
Aktive Effekte	Lautstärke-Sync-Equalizer, Surround
Effekte für externen Eingang	Vokalunterdrückung. Unterdrückt den Vokalbereich (mittleren Bereich) des über die AUDIO IN-Buchse oder Bluetooth Audio eingespeisten Audiosignals.
Metronom	
Schläge pro Takt	Taktklingel aus, 1 bis 16 Schläge
Tempo	20 bis 255
Songbank	
Vorinstallierte Songs	160
Anwendersongs	200*1
Part aus	Linke Hand, rechte Hand, beide Hände
Lektion	
Lektionstyp	3 Schritte (LISTEN, WATCH, REMEMBER); EASY-Modus, Challenge-Modus
Lektionspart	Linke Hand, rechte Hand, beide Hände
Sonstige	AB-Loop, Fingersatz-Ansage, Notenklang-Führung, Leistungsbewertung
Begleitautomatik	
Preset-Rhythmen	200 Typen
Anwenderhythmen	10 Typen*2
One-Touch-Presets	200 Typen
Sonstige	INTRO, ENDING; umschaltbarer Akkord-Eingabemodus
Akkordbuch	Akkordklang-Führung
Demo-Funktion	Vorinstallierte Songbank (110 Songs)
Funktionslautstärke-Anpassung	Metronom; Rhythmus; Song

MIDI-Recorder	Echtzeit-Aufnahme, Wiedergabe
Klangaufnahme	1
Rhythmusaufnahme	1
Part-Off-Aufnahme	1
Multi-Track-Aufnahme	5 Songs, 6 Spuren (1 Systemspur, 5 Solo-Spuren)
Kapazität	1 Song, circa 40.000 Noten
Andere Funktionen	
Transponierung	±1 Oktave (–12 bis 0 bis +12 Halbtöne)
Oktavverschiebung	–3 bis 0 bis +3 Oktaven
Stimmung	A4 = 415,5 bis 465,9 Hz (Anfangsvorgabe: 440,0 Hz)
Skalen	17 Preset-Skalen
APP-Funktion	
Unterstützte Geräte	iOS, Android (Anschluss an USB-Buchse)
MIDI-Funktion	16-kanaliger multitimbraler Empfang; Standard GM Level 1
Buchsen	
PHONES/OUTPUT-Buchse	Stereo-Minibuchse (3,5 mm)
MIC IN-Buchse	Standardbuchse (6,3 mm) (für dynamisches Mikrofon); (Eingangsimpedanz: 3 kΩ; Eingangsempfindlichkeit: 10 mV)
AUDIO IN-Buchse	Stereo-Minibuchse (3,5 mm) (Eingangsimpedanz: 10 kΩ; Eingangsempfindlichkeit: 200 mV)
USB TO HOST-Port	micro-B
USB TO DEVICE-Port	Typ A
PEDAL-Buchse	Standardbuchse (6,3 mm) (Pedal-Sustain, Sostenuto, Soft, Start/ Stopp, Fill-in)
Netzadapteranschluss	9,5 V Gleichspannung
Stromversorgung	2-Wege-Stromversorgung
Batterien	6 handelsübliche Alkalibatterien Größe AA oder aufladbare Nickel-Metallhydrid-Batterien Größe AA
Dauerbetrieb	Circa 3 Stunden (Alkalibatterien), circa 3 Stunden (aufladbare Nickel-Metallhydrid-Batterien)* ³ Je nach Batterietyp, Art des Betriebs und Betriebsumgebung kann die tatsächliche Dauerbetriebszeit kürzer sein.
Netzadapter	AD-E95100L (JEITA-Norm mit vereinheitlichter Steckerpolarität)
Ausschaltautomatik	Nach circa 30 Minuten ohne Betrieb; deaktivierbar.
Lautsprecher	13 cm × 6 cm (oval) × 2 (Ausgang: 2,5 W + 2,5 W)
Leistungsaufnahme	9,5 V --- 7,5 W
LCD	Einstellbarer Kontrast
Abmessungen	93,0 (B) × 25,8 (T) × 8,4 (H) cm
Gewicht	Circa 4,6 kg (ohne Batterien)

*1 Maximale Kapazität pro Song: Circa 320 Kilobyte

*2 Maximale Kapazität pro Rhythmus: Circa 64 Kilobyte

*3 Messwerte bei Benutzung von eneloop-Batterien.

eneloop ist eine eingetragene Marke von Panasonic Corporation.

• Änderungen der technischen Daten und des Designs ohne Vorankündigung vorbehalten.

Vorsichtsmaßnahmen zur Handhabung des Netzadapters

Modell: AD-E95100L

1. Lesen Sie diese Anleitungen.
2. Halten Sie diese Anleitungen zur Hand.
3. Beachten Sie alle Warnungen.
4. Befolgen Sie alle Anleitungen.
5. Benutzen Sie das Produkt nicht in Wassernähe.
6. Zum Reinigen nur ein trockenes Tuch verwenden.
7. Nicht nahe an Heizkörpern, Heißluftauslässen, Öfen und anderen Wärmequellen (einschließlich Verstärker) aufstellen.
8. Verwenden Sie ausschließlich die vom Hersteller genannten Anbaugeräte und Zubehörteile.
9. Lassen Sie Wartungsarbeiten ausschließlich von qualifiziertem Kundendienstpersonal ausführen. In den folgenden Fällen ist Kundendienst erforderlich: wenn das Produkt beschädigt ist, wenn das Netzkabel oder der Netzstecker beschädigt ist, wenn Flüssigkeit auf das Produkt verschüttet wurde, wenn ein Fremdkörper in das Produkt eingedrungen ist, wenn das Produkt Regen oder Feuchtigkeit ausgesetzt war, wenn das Produkt nicht normal funktioniert, wenn das Produkt fallen gelassen wurde.
10. Setzen Sie das Produkt keinen tropfenden oder spritzenden Flüssigkeiten aus. Stellen oder legen Sie keine Flüssigkeit enthaltenden Objekte auf das Produkt.
11. Stellen Sie sicher, dass die elektrische Last die Angaben auf dem Schild nicht überschreitet.
12. Stellen Sie sicher, dass der umgebende Bereich trocken ist, bevor Sie das Gerät an die Stromquelle anschließen.
13. Sorgen Sie dafür, dass das Produkt richtig ausgerichtet ist.
14. Ziehen Sie bei Gewittern und vor längerer Nichtbenutzung des Gerätes den Netzstecker.
15. Stellen Sie sicher, dass die Belüftungsöffnungen des Produkts nicht blockiert werden. Installieren Sie das Produkt gemäß Anleitung des Herstellers.
16. Verlegen Sie das Netzkabel so, dass es keinen Tritten ausgesetzt ist und nicht geknickt wird, insbesondere nahe an Steckern und Steckdosen oder am Austritt aus dem Produkt.
17. Der Netzadapter sollte an eine möglichst nahe am Produkt befindliche Netzsteckdose angeschlossen werden, damit in Notfällen sofort der Stecker gezogen werden kann.

Das unten gezeigte Symbol warnt davor, dass im Gehäuse des Produkts nicht isolierte gefährliche Spannungen vorliegen, durch die für den Benutzer Stromschlaggefahr bestehen kann.



Das unten gezeigte Symbol verweist auf das Vorhandensein wichtiger Anleitungen zu Betrieb und Wartung (Instandhaltung) in der Begleitdokumentation des Produkts.



Songliste

Nr.	Titel
PIANO/CLASSICS	
1	FÜR ELISE
2	LA PRIÈRE D'UNE VIERGE
3	VALSE op.64 no.1 "PETIT CHIEN"
4	TURKISH MARCH (MOZART)
5	TRÄUMEREI
6	ETUDE op.10 no.3 "CHANSON DE L'ADIEU"
7	LIEBESTRÄUME no.3
8	NOCTURNE op.9 no.2 (CHOPIN)
9	CANON (PACHELBEL)
10	JE TE VEUX
11	MARY HAD A LITTLE LAMB
12	LE CYGNE FROM "LE CARNAVAL DES ANIMAUX"
13	SONATA op.13 "PATHÉTIQUE" 2nd Mov.
14	HEIDENRÖSLEIN
15	AIR FROM "SUITE no.3"
16	SPRING FROM "THE FOUR SEASONS"
17	HABANERA FROM "CARMEN"
18	BRINDISI FROM "LA TRAVIATA"
19	HUNGARIAN DANCES no.5
20	MINUET IN G MAJOR
21	MUSETTE IN D MAJOR
22	ECOSSAISE IN G MAJOR
23	GAVOTTE (GOSSEC)
24	ARABESQUE (BURGMÜLLER)
25	CHOPSTICKS
26	DECK THE HALL
27	ODE TO JOY
28	AVE MARIA (GOUNOD)
29	SONATINA op.36 no.1 1st Mov.
30	PRELUDE op.28 no.7 (CHOPIN)
31	RÉVERIE
32	GYMNOPÉDIES no.1
33	GOING HOME FROM "FROM THE NEW WORLD"
34	BRIDAL MARCH FROM "LOHENGRIN"
35	SONATA op.27 no.2 "MOONLIGHT" 1st Mov.
36	THE ENTERTAINER
37	WEDDING MARCH FROM "MIDSUMMER NIGHT'S DREAM"
38	AMERICAN PATROL
39	FRÖHLICHER LANDMANN
40	LA VIOLETTE
41	SPINNERLIED
42	LA CHEVALERESQUE
43	SONATINE op.20 no.1 1st Mov.
44	SONATA K.545 1st Mov.
45	GAVOTTE FROM "FRANZÖSISCHE SUITE ?"

Nr.	Titel
46	JESUS BLEIBET MEINE FREUDE
47	SERENADE FROM "EINE KLEINE NACHTMUSIK"
48	MARCH FROM "THE NUTCRACKER"
49	CHANSON DU TOREADOR FROM "CARMEN"
50	LARGO (HÄNDEL)
51	INNOCENCE
52	PROMENADE FROM "TABLEAUX D'UNE EXPOSITION"
53	INVENTIONEN no.1
54	PRÆLUDIUM no.1 (J.S.BACH)
55	DOLLY'S DREAMING AND AWAKENING
56	LA FILLE AUX CHEVEUX DE LIN
57	HUMORESKE (DVOŘÁK)
58	ARABESQUE no.1 (DEBUSSY)
59	MAPLE LEAF RAG
60	MELODY IN F
EVENT	
61	SILENT NIGHT
62	JINGLE BELLS
63	WE WISH YOU A MERRY CHRISTMAS
64	JOY TO THE WORLD
65	O CHRISTMAS TREE
WORLD	
66	WHEN THE SAINTS GO MARCHING IN
67	GREENSLEEVES
68	ANNIE LAURIE
69	HOME ON THE RANGE
70	AMAZING GRACE
71	LONG LONG AGO
72	TWINKLE TWINKLE LITTLE STAR
73	GRANDFATHER'S CLOCK
74	SANTA LUCIA
75	TROIKA
76	LIGHTLY ROW
77	ON TOP OF OLD SMOKEY
78	AULD LANG SYNE
79	COME BIRDS
80	DID YOU EVER SEE A LASSIE?
81	MICHAEL ROW THE BOAT ASHORE
82	DANNY BOY
83	MY BONNIE
84	HOME SWEET HOME
85	AURA LEE
86	ALOHA OE
87	JOSHUA FOUGHT THE BATTLE OF JERICO
88	THE MUFFIN MAN
89	LONDON BRIDGE

Nr.	Titel
90	UNDER THE SPREADING CHESTNUT TREE
91	SIPPIN' CIDER THROUGH A STRAW
92	BEAUTIFUL DREAMER
93	IF YOU'RE HAPPY AND YOU KNOW IT, CLAP YOUR HANDS
94	MY DARLING CLEMENTINE
95	LITTLE BROWN JUG
96	HOUSE OF THE RISING SUN
97	SHE WORE A YELLOW RIBBON
98	YANKEE DOODLE
99	MY OLD KENTUCKY HOME
100	SZLA DZIEWECZKA
101	WALTZING MATILDA
102	ON THE BRIDGE OF AVIGNON
103	I'VE BEEN WORKING ON THE RAILROAD
104	OH! SUSANNA
105	CAMPTOWN RACES
106	JEANNIE WITH THE LIGHT BROWN HAIR
107	TURKEY IN THE STRAW
108	JAMAICA FAREWELL
109	FURUSATO
110	SAKURA SAKURA
EXERCISE*	
111-160	EXERCISE 1-50
USER SONG	
161-360	User Song 1-200
USER Recording	
361	Tone Recording
362	Rhythm Recording
363	Part off Recording
364-368	Multi-track Recording
USB SONG	
369-999	USB flash drive song

* Eine Sammlung von Songs zum Üben von Griffen. Sie können auch eine gewisse geistige Stimulierung bewirken.

- Der Grad der Stimulierung ist von Person zu Person unterschiedlich.
- Dieses Produkt ist kein medizinisches Gerät.

Liste der Klangfarben

Nr.	Klangfarbenname	Pro-gramm-wechsel	Bankwahl MSB	Bankwahl LSB	DSP-Klang-farbe	Part-Oktavver-schiebung
PIANO						
1	STAGE PIANO	0	1	0	✓	0
2	GRAND PIANO	0	3	0		0
3	BRIGHT PIANO	1	1	0	✓	0
4	MELLOW PIANO	0	2	0	✓	0
5	POP PIANO	0	32	0	✓	0
6	ROCK PIANO	1	2	0	✓	0
7	DANCE PIANO	1	3	0	✓	0
8	LA PIANO	1	4	0		0
9	TACK PIANO	0	33	0		0
10	MONO PIANO	0	4	0		0
11	HONKY-TONK	3	32	0		0
12	OCTAVE PIANO	3	33	0		0
13	WIDE GRAND PIANO	0	5	0		0
14	STRINGS PIANO	0	34	0		0
15	PIANO PAD	0	35	0		0
16	ELEC.GRAND PIANO	2	32	0		0
17	MODERN E.G.PIANO	2	33	0		0
18	HARPSICHORD 1	6	1	0		0
19	HARPSICHORD 2	6	32	0		0
20	COUPLED HARPSICHORD	6	33	0	✓	0
ELEC.PIANO						
21	GALAXIA EP	5	32	0		0
22	DYNAMIC EP	4	32	0		0
23	LUCENT EP	5	33	0	✓	0
24	ELEC.PIANO 1	4	1	0	✓	0
25	ELEC.PIANO 2	4	2	0	✓	0
26	ELEC.PIANO 3	4	3	0	✓	0
27	ELEC.PIANO 4	4	4	0		0
28	ELEC.PIANO 5	5	34	0		0
29	ELEC.PIANO 6	4	5	0		0
30	60'S E.PIANO	4	6	0	✓	0
31	DYNO E.PIANO	4	33	0	✓	0
32	DIGITAL E.PIANO 1	5	1	0		0
33	DIGITAL E.PIANO 2	5	2	0		0
34	DIGITAL E.PIANO 3	5	3	0		0
35	PHASER E.PIANO	4	7	0	✓	0
36	WIDE E.PIANO	4	8	0		0
37	MELLOW E.PIANO	4	9	0		0
38	E.PIANO PAD	4	34	0		0
39	CLAVI 1	7	1	0		0
40	CLAVI 2	7	32	0		0
41	CLAVI 3	7	2	0		0
42	CLAVI 4	7	33	0		0
43	CLAVI 5	7	3	0		0
44	VIBRAPHONE 1	11	1	0	✓	0
45	VIBRAPHONE 2	11	2	0		0

Nr.	Klangfarbenname	Programmwechsel	Bankwahl MSB	Bankwahl LSB	DSP-Klangfarbe	Part-Oktavverschiebung
46	VIBRAPHONE WIDE	11	3	0		0
47	MARIMBA	12	32	0		0
48	XYLOPHONE	13	1	0		0
49	CELESTA	8	1	0		1
50	GLOCKENSPIEL	9	1	0		1
51	MUSIC BOX	10	32	0		1
52	TUBULAR BELL	14	32	0		0
53	CHURCH BELLS	14	33	0	✓	0
ORGAN						
54	JS ORGAN	17	32	0	✓	0
55	RTF FD ORGAN	16	32	0	✓	0
56	ROCK OD ORGAN	18	32	0	✓	0
57	TREMOLO ORGAN	16	5	0	✓	0
58	DP ORGAN	16	4	0	✓	0
59	JAZZ ORGAN 1	17	33	0	✓	0
60	JAZZ ORGAN 2	17	34	0	✓	0
61	ELEC.ORGAN 1	16	1	0	✓	0
62	ELEC.ORGAN 2	16	2	0	✓	0
63	ELEC.ORGAN 3	16	33	0	✓	0
64	ELEC.ORGAN 4	16	34	0	✓	0
65	ELEC.ORGAN 5	16	35	0	✓	0
66	PERC.ORGAN 1	17	1	0	✓	0
67	PERC.ORGAN 2	17	35	0	✓	0
68	GOSPEL ORGAN	17	38	0	✓	0
69	FULL DRAWBAR	16	3	0	✓	0
70	ROCK ORGAN 1	18	1	0	✓	0
71	ROCK ORGAN 2	18	2	0	✓	0
72	CLICK ORGAN	17	37	0	✓	0
73	70'S ORGAN	17	36	0	✓	0
74	ORGAN PAD	16	6	0		0
75	PIPE ORGAN 1	19	32	0		0
76	PIPE ORGAN 2	19	33	0		0
77	PIPE ORGAN 3	19	2	0		0
78	CHAPEL ORGAN	19	34	0		0
79	THEATER ORGAN	19	1	0		0
80	ACCORDION FRENCH 1	21	32	0		0
81	ACCORDION FRENCH 2	21	33	0		0
82	ACCORDION FRENCH 3	21	34	0		0
83	ACCORDION ITALY 1	21	1	0		0
84	ACCORDION ITALY 2	21	35	0		0
85	ACCORDION	21	2	0		0
86	BANDONEON	23	32	0		0
87	BANDONEON SOLO	23	1	0		0
GUITAR						
88	NYLON GUITAR VELO.SLIDE	24	32	0		0
89	STEEL GUITAR VELO.SLIDE	25	32	0		0
90	NYLON STR.GUITAR 1	24	1	0		0
91	NYLON STR.GUITAR 2	24	2	0		0
92	NYLON STR.GUITAR 3	24	4	0	✓	0
93	STEEL STR.GUITAR 1	25	1	0		0

Nr.	Klangfarbenname	Pro-gramm-wechsel	Bankwahl MSB	Bankwahl LSB	DSP-Klang-farbe	Part-Oktavver-schiebung
94	STEEL STR.GUITAR 2	25	2	0		0
95	STEEL STR.GUITAR 3	25	3	0		0
96	STEEL STR.GUITAR 4	25	4	0		0
97	12 STR.GUITAR	25	5	0		0
98	JAZZ GUITAR 1	26	1	0		0
99	JAZZ GUITAR 2	26	32	0		0
100	OD OCT JAZZ GUITAR	26	2	0	✓	0
101	CRUNCH JAZZ GUITAR	26	3	0	✓	0
102	CLEAN GUITAR 1	27	32	0	✓	0
103	CLEAN GUITAR 2	27	1	0	✓	0
104	CLEAN GUITAR 3	27	2	0	✓	0
105	CLEAN GUITAR 4	27	3	0		0
106	CLEAN GUITAR 5	27	4	0		0
107	CLEAN GUITAR 6	27	33	0		0
108	CLEAN GUITAR 7	27	7	0		0
109	CHORUS CLEAN GUITAR 1	27	5	0	✓	0
110	CHORUS CLEAN GUITAR 2	27	6	0		0
111	WAH CLEAN GUITAR	27	34	0	✓	0
112	CRUNCH ELEC.GUITAR 1	29	3	0	✓	0
113	CRUNCH ELEC.GUITAR 2	29	32	0	✓	0
114	CRUNCH ELEC.GUITAR 3	27	8	0		0
115	CHORUS CRUNCH GUITAR	29	4	0	✓	0
116	MUTE GUITAR	28	1	0		0
117	CRUNCH MUTE GUITAR	28	2	0	✓	0
118	OVERDRIVE MUTE GT	28	5	0		0
119	PHASER MUTE GUITAR	28	3	0	✓	0
120	AMBIENT MUTE GUITAR	28	4	0	✓	0
121	HUM BLUES GUITAR	29	5	0	✓	0
122	OVERDRIVE GUITAR 1	29	1	0	✓	0
123	OVERDRIVE GUITAR 2	29	2	0		0
124	LFO WAH OD GUITAR	29	6	0	✓	0
125	WAH OD GUITAR	29	33	0	✓	0
126	CRY OD GUITAR	29	34	0	✓	0
127	FLANGER OD GUITAR	29	35	0	✓	0
128	DISTORTION GT 1	30	1	0	✓	0
129	DISTORTION GT 2	30	2	0	✓	0
130	DISTORTION GT 3	30	3	0	✓	0
131	DISTORTION GT 4	30	5	0		0
132	WAH DIST GUITAR	30	4	0	✓	0
133	MANDOLIN	25	40	0		0
134	UKULELE	24	3	0		0
135	VERSATILE NYLON GUITAR	24	8	0		0
136	VERSATILE STEEL GUITAR	25	8	0		0
137	VERSATILE SINGLE COIL E.GUITAR	27	9	0		0
BASS						
138	ACOUSTIC BASS 1	32	1	0		-1
139	FINGERED BASS 1	33	6	0		-1
140	FINGERED BASS 2	33	5	0		-1
141	FINGERED BASS VELO.SLAP 1	33	33	0		-1
142	FINGERED BASS VELO.SLAP 2	33	32	0		-1

Nr.	Klangfarbenname	Pro-gramm-wechsel	Bankwahl MSB	Bankwahl LSB	DSP-Klang-farbe	Part-Oktavver-schiebung
143	SLAP BASS 1	36	1	0		-1
144	FINGER SLAP BASS 1	36	5	0		-1
145	SYNTH-BASS 1	39	3	0		-1
146	ACOUSTIC BASS 2	32	32	0	✓	-1
147	RIDE BASS	32	33	0		-1
148	FINGERED BASS 3	33	1	0		-1
149	FINGERED BASS 4	33	2	0		-1
150	FINGERED BASS 5	33	3	0		-1
151	FINGERED BASS 6	33	4	0		-1
152	FINGERED BASS 7	33	7	0		-1
153	CHORUS FINGERED BASS	33	8	0	✓	-1
154	WAH FINGERED BASS	33	9	0	✓	-1
155	PICKED BASS 1	34	1	0		-1
156	PICKED BASS 2	34	2	0		-1
157	MUTE PICKED BASS	34	5	0		-1
158	SLAP BASS 2	36	32	0		-1
159	SLAP BASS 3	36	2	0		-1
160	CHORUS SLAP BASS	36	33	0		-1
161	AMP SLAP BASS	36	3	0	✓	-1
162	WAH SLAP BASS	36	34	0	✓	-1
163	FRETLESS BASS	35	32	0		-1
164	CHORUS FRETLESS BASS	35	33	0	✓	-1
165	AMP FRETLESS BASS	35	34	0	✓	-1
166	FINGER SLAP BASS 2	36	4	0		-1
167	FINGER SLAP BASS 3	36	35	0		-1
168	SYNTH-BASS 2	38	6	0	✓	-1
169	SYNTH-BASS 3	38	1	0		-1
170	SYNTH-BASS 4	38	2	0		-1
171	SYNTH-BASS 5	39	1	0		-1
172	SYNTH-BASS 6	39	2	0		-1
173	SYNTH-BASS 7	38	32	0	✓	-1
174	SYNTH-BASS 8	39	33	0		-1
175	SYNTH-BASS 9	39	4	0		-1
176	SYNTH-BASS 10	39	5	0		-1
177	SYNTH-BASS 11	38	4	0		-1
178	SYNTH-BASS 12	38	5	0		-1
179	SYNTH-BASS 13	39	6	0		-1
180	ORGAN BASS	39	7	0		0
181	VERSATILE ELECTRIC BASS 1	33	10	0		-1
182	VERSATILE ELECTRIC BASS 2	33	24	0		-1
STRINGS						
183	STEREO STRINGS	48	32	0	✓	0
184	MELLOW STRINGS 1	49	1	0		0
185	MELLOW STRINGS 2	48	1	0		0
186	BRIGHT STRINGS	49	2	0		0
187	STRINGS	48	3	0		0
188	SLOW STRINGS 1	48	2	0	✓	0
189	SLOW STRINGS 2	49	32	0		0
190	STRING ENSEMBLE	48	4	0		0
191	WARM STRINGS	48	5	0		0

Nr.	Klangfarbenname	Pro-gramm-wechsel	Bankwahl MSB	Bankwahl LSB	DSP-Klang-farbe	Part-Oktavver-schiebung
192	PIZZICATO STRINGS	45	32	0		0
193	CHAMBER	48	33	0		0
194	OCTAVE STRINGS	48	34	0		0
195	ORCHESTRA HIT	55	4	0		0
196	SOLO VIOLIN	40	32	0		0
197	VIOLIN	40	33	0		0
198	SLOW VIOLIN	40	34	0		0
199	VIOLA	41	32	0		0
200	CELLO	42	32	0		-1
201	CONTRABASS	43	32	0		-1
202	HARP	46	32	0		0
203	VIOLIN SECTION	48	6	0		0
204	HARP & STRINGS	49	3	0		0
BRASS						
205	STEREO BRASS	61	1	0	✓	0
206	SOLO TRUMPET	56	1	0		0
207	SYNTH-BRASS 1	62	32	0		0
208	BRASS	61	2	0		0
209	BRASS SECTION 1	61	3	0		0
210	BRASS SECTION 2	61	4	0		0
211	BIG BAND BRASS	61	32	0		0
212	HARD BRASS	61	5	0		0
213	BRASS SFZ	61	33	0		0
214	BRASS VELO.FALL	61	34	0		0
215	BRASS VELO.SHAKE	61	35	0		0
216	BRASS VELO.GLISSANDO	61	36	0		0
217	SYNTH-BRASS 2	62	33	0		0
218	SYNTH-BRASS 3	62	1	0		0
219	SYNTH-BRASS 4	62	34	0		0
220	WARM SYNTH-BRASS	62	35	0		0
221	ANALOG SYNTH-BRASS	62	36	0		0
222	80'S SYNTH-BRASS	62	2	0		0
223	TRANCE BRASS	63	32	0		0
224	TRUMPET 1	56	32	0	✓	0
225	TRUMPET 2	56	2	0		0
226	MELLOW TRUMPET	56	3	0		0
227	MUTE TRUMPET	59	1	0		0
228	TROMBONE	57	32	0		-1
229	JAZZ TROMBONE	57	33	0		-1
230	FRENCH HORN	60	32	0		0
231	FRENCH HORN SECTION	60	1	0		0
232	TUBA	58	32	0		-2
233	VERSATILE BRASS 1	61	8	0		0
234	VERSATILE BRASS 2	61	9	0		0
REED						
235	SOLO TENOR SAX	66	1	0		-1
236	SOLO ALTO SAX	65	32	0		0
237	BREATHY ALTO SAX	65	33	0	✓	0
238	SOLO SOPRANO SAX	64	32	0		0
239	BREATHY S.SAX	64	34	0		0

Nr.	Klangfarbenname	Pro-gramm-wechsel	Bankwahl MSB	Bankwahl LSB	DSP-Klang-farbe	Part-Oktavver-schiebung
240	SOLO OBOE	68	32	0		0
241	SOLO BASSOON	70	32	0		-1
242	ALTO SAX	65	1	0	✓	0
243	TENOR SAX	66	2	0	✓	-1
244	BREATHY TENOR SAX	66	3	0	✓	-1
245	SOPRANO SAX	64	33	0		0
246	BARITONE SAX	67	1	0		-1
247	HARD ALTO SAX	65	2	0		0
248	TENOR SAXYS	66	4	0		0
249	CLARINET	71	32	0		0
250	VELO.CLARINET	71	1	0		0
251	OBOE	68	1	0		0
252	ENGLISH HORN	69	32	0		0
PIPE						
253	SOLO FLUTE 1	73	32	0		0
254	SOLO FLUTE 2	73	33	0		0
255	FLUTE	73	1	0		0
256	JAZZ FLUTE	73	2	0		0
257	PICCOLO	72	32	0		1
258	RECORDER	74	32	0		0
259	PAN FLUTE 1	75	32	0		0
260	PAN FLUTE 2	75	33	0		0
261	WHISTLE	78	1	0		0
262	OCARINA	79	32	0		0
263	SHAKUHACHI	77	32	0		0
264	PIPE SECTION	72	33	0		0
SYNTH						
265	SUPER SAW LEAD 1	81	16	0		0
266	SUPER SAW LEAD 2	81	17	0	✓	0
267	TRANCE POLY LEAD	81	18	0		0
268	TRANCE PLUCK	81	38	0	✓	0
269	PROGRESSIVE PLUCK	81	39	0	✓	0
270	SAW PLUCK	81	40	0	✓	0
271	DIRTY PLUCK	80	38	0	✓	0
272	HOUSE CHORD SYNTH	81	44	0	✓	0
273	POPULAR PLUCK 1	81	19	0	✓	0
274	POPULAR PLUCK 2	81	20	0	✓	0
275	VOCAL CHOP SYNTH 1	85	16	0		0
276	VOCAL CHOP SYNTH 2	85	17	0		0
277	X SYNTH LEAD 1	81	7	0		0
278	X SYNTH LEAD 2	80	36	0		0
279	X SYNTH LEAD 3	81	32	0	✓	0
280	X SYNTH LEAD 4	80	37	0		0
281	X SYNTH LEAD 5	81	33	0		0
282	X SYNTH LEAD 6	80	6	0		0
283	VA SYNTH 1	80	3	0		0
284	VA SYNTH 2	80	4	0		0
285	VA SYNTH 3	80	5	0		0
286	VA SYNTH SEQ-BASS 1	81	10	0		0
287	VA SYNTH SEQ-BASS 2	81	11	0		0

Nr.	Klangfarbenname	Pro-gramm-wechsel	Bankwahl MSB	Bankwahl LSB	DSP-Klang-farbe	Part-Oktavver-schiebung
288	VA SYNTH SEQ-BASS 3	81	12	0		-1
289	VA SYNTH SEQUENCE 1	81	13	0		-1
290	VA SYNTH SEQUENCE 2	81	14	0		0
291	EDM KICK & BASS	96	8	0		0
292	EDM PER SYNTH	97	10	0		0
293	EDM LAZER 1	96	9	0		0
294	EDM LAZER 2	96	10	0		0
295	EDM THEME SYNTH	96	11	0		0
296	EDM THEME HIT	97	8	0		0
297	EDM BRASS HIT	96	12	0		1
298	EDM BASS	97	9	0		-1
299	EDM SE BEND	96	13	0		0
300	EDM SE VOX SYNTH	96	14	0		0
301	EDM SE WHITE	96	15	0		0
302	SAW LEAD 1	81	1	0		0
303	SAW LEAD 2	81	2	0	✓	0
304	SAW LEAD 3	81	3	0		0
305	MELLOW SAW LEAD	81	4	0		0
306	PULSE SAW LEAD	81	5	0		0
307	TRANCE LEAD	81	6	0		0
308	SS LEAD	81	34	0		0
309	SQUARE LEAD	80	32	0		0
310	SLOW SQUARE LEAD	80	1	0		0
311	PULSE LEAD	80	33	0		0
312	SQUARE PULSE LEAD	80	34	0		0
313	SINE LEAD	80	2	0		0
314	SYNTH SEQUENCE	80	8	0		0
315	SEQUENCE SAW	81	15	0		0
316	SEQUENCE SINE	80	7	0		0
317	8BIT ARPEGGIO	80	9	0		0
318	8BIT WAVE	80	35	0		0
319	SAW ARPEGGIO 1	81	8	0		0
320	SAW ARPEGGIO 2	81	9	0		0
321	SYNTH-VOICE LEAD	85	1	0		0
322	FIFTH LEAD	86	32	0		0
PAD/CHOIR						
323	SYNTH-STRINGS 1	51	32	0	✓	0
324	DIGITAL SYNTH-STR.1	51	33	0	✓	0
325	PROGRESSIVE VOICE	88	4	0	✓	0
326	SUPER SAW PAD	90	6	0		0
327	OLD TAPE PAD	88	5	0	✓	0
328	X SYNTH PAD 1	90	32	0	✓	0
329	X SYNTH PAD 2	90	33	0	✓	0
330	X SYNTH PAD 3	90	34	0		0
331	SYNTH-STRINGS 2	50	1	0		0
332	SYNTH-STRINGS 3	50	2	0		0
333	70'S SYNTH-STR.1	50	3	0		0
334	70'S SYNTH-STR.2	50	32	0		0
335	80'S SYNTH-STR.1	50	33	0		0
336	80'S SYNTH-STR.2	50	34	0		0

Nr.	Klangfarbenname	Programmwechsel	Bankwahl MSB	Bankwahl LSB	DSP-Klangfarbe	Part-Oktavverschiebung
337	DIGITAL SYNTH-STR.2	50	4	0	✓	0
338	FAST SYNTH-STRINGS	50	5	0		0
339	SLOW SYNTH-STRINGS	50	35	0		0
340	FANTASY	88	1	0		0
341	NEW AGE	88	2	0		0
342	WARM PAD	89	1	0		0
343	FAT SAW PAD	89	2	0		0
344	SOFT PAD	89	3	0		0
345	SYNTH-PAD	90	1	0		0
346	VA SYNTH-PAD	90	2	0	✓	0
347	POLY SAW	90	3	0		0
348	BRIGHT SAW PAD 1	90	4	0		0
349	BRIGHT SAW PAD 2	90	5	0		0
350	GLASS PAD	92	32	0		0
351	BOTTLE PAD	92	33	0		0
352	ETHNIC PAD	93	32	0		0
353	SWEEP PAD	95	1	0		0
354	WOOD PAD	96	32	0		0
355	SOUND TRACK	97	1	0		0
356	VIBRAPHONE BELL	98	32	0		0
357	ATMOSPHERE PAD	99	1	0		0
358	STEEL PAD	99	32	0		0
359	BRIGHTNESS	100	1	0		0
360	BRIGHT BELL PAD	100	2	0		0
361	SPACE PAD	103	1	0		0
362	EDM PAD	88	3	0	✓	0
363	CHOIR AAHS	52	1	0		0
364	STRINGS VOICE	52	33	0		0
365	SLOW CHOIR	52	32	0		0
366	VOICE DOO	53	32	0		0
367	VOICE UUH	53	33	0		0
368	SYNTH-VOICE	54	1	0		0
369	VOICE ENSEMBLE	54	2	0		0
370	SYNTH-VOICE PAD	54	32	0		0
ETHNIC						
371	SITAR 1	104	32	0		0
372	SITAR 2	104	1	0		0
373	SITAR 3	104	33	0		0
374	SITAR PAD	104	34	0		0
375	TANPURA 1	104	2	0		0
376	TANPURA 2	104	35	0		0
377	HARMONIUM 1	20	32	0		0
378	HARMONIUM 2	20	1	0		0
379	SANTUR 1	15	1	0		0
380	SANTUR 2	15	32	0		0
381	SAROD 1	105	10	0		0
382	SAROD 2	105	41	0		0
383	SARANGI 1	110	8	0		0
384	SARANGI 2	110	43	0		0
385	VEENA 1	104	36	0		0

Nr.	Klangfarbenname	Pro-gramm-wechsel	Bankwahl MSB	Bankwahl LSB	DSP-Klang-farbe	Part-Oktavver-schiebung
386	VEENA 2	104	37	0		0
387	SHANAI	111	1	0		0
388	BANSURI	72	9	0		0
389	PUNGI	111	8	0		0
390	TABLA	116	41	0		0
391	CAVAQUINHO	104	38	0		0
392	VIOLA CAIPIRA	104	39	0		0
393	BERIMBAU	104	40	0		0
394	PANDEIRO	116	40	0		0
395	ANGKLUNG TREM.	12	40	0		0
396	GENDER	11	40	0		0
397	CAK	25	12	0		0
398	CUK	24	40	0		0
399	CELLO FINGERED	32	12	0		-1
400	SASANDO	46	40	0		0
401	SHORT SULING	77	40	0		0
402	SULING BAMBOO 1	77	41	0		1
403	SALUANG	77	43	0		0
404	SULING BAMBOO 2	77	42	0		0
405	ER HU 1	110	9	0		0
406	ER HU 2	110	40	0		0
407	ER HU 3	110	41	0		0
408	ER HU 4	110	42	0		0
409	YANG QIN 1	15	2	0		0
410	YANG QIN 2	15	3	0		0
411	YANG QIN 3	15	34	0		0
412	ZHENG 1	107	8	0		0
413	ZHENG 2	107	40	0		0
414	PI PA 1	105	8	0		0
415	PI PA 2	105	9	0		0
416	PI PA 3	105	40	0		0
417	CHINESE HARP	46	33	0		0
418	DI ZI 1	72	8	0		0
419	DI ZI 2	72	40	0		0
420	XIAO	77	8	0		0
421	SHENG 1	109	8	0		0
422	SHENG 2	109	40	0		0
423	SUO NA 1	111	10	0		0
424	SUO NA 2	111	32	0	✓	0
425	LOUD 1	105	11	0		0
426	LOUD 2	105	42	0		0
427	SAZ	15	4	0		0
428	KANUN 1	15	5	0		0
429	KANUN 2	15	33	0		0
430	BOUZOUKI	105	43	0		0
431	RABAB	105	44	0		0
432	KEMENCHE	110	44	0		0
433	NEY 1	72	10	0		0
434	NEY 2	72	41	0		0
435	ZURNA	111	9	0		0

Nr.	Klangfarbenname	Pro-gramm-wechsel	Bankwahl MSB	Bankwahl LSB	DSP-Klang-farbe	Part-Oktavver-schiebung
436	ARABIC ORGAN	16	7	0		0
437	ARABIC STRINGS	48	7	0		0
438	BANJO	105	32	0		0
439	MUTE BANJO	105	1	0		0
440	STEEL DRUMS	114	1	0		0
441	FIDDLE	110	32	0		0
GM TONES						
442	GM PIANO 1	0	0	0		0
443	GM PIANO 2	1	0	0		0
444	GM ELEC.GRAND PIANO	2	0	0		0
445	GM HONKY-TONK	3	0	0		0
446	GM E.PIANO 1	4	0	0		0
447	GM E.PIANO 2	5	0	0		0
448	GM HARPSICHORD	6	0	0		0
449	GM CLAVI	7	0	0		0
450	GM CELESTA	8	0	0		0
451	GM GLOCKENSPIEL	9	0	0		0
452	GM MUSIC BOX	10	0	0		0
453	GM VIBRAPHONE	11	0	0		0
454	GM MARIMBA	12	0	0		0
455	GM XYLOPHONE	13	0	0		0
456	GM TUBULAR BELL	14	0	0		0
457	GM DULCIMER	15	0	0		0
458	GM ORGAN 1	16	0	0		0
459	GM ORGAN 2	17	0	0		0
460	GM ORGAN 3	18	0	0		0
461	GM PIPE ORGAN	19	0	0		0
462	GM REED ORGAN	20	0	0		0
463	GM ACCORDION	21	0	0		0
464	GM HARMONICA	22	0	0		0
465	GM BANDONEON	23	0	0		0
466	GM NYLON STR.GUITAR	24	0	0		0
467	GM STEEL STR.GUITAR	25	0	0		0
468	GM JAZZ GUITAR	26	0	0		0
469	GM CLEAN GUITAR	27	0	0		0
470	GM MUTE GUITAR	28	0	0		0
471	GM OVERDRIVE GT	29	0	0		0
472	GM DISTORTION GT	30	0	0		0
473	GM GT HARMONICS	31	0	0		0
474	GM ACOUSTIC BASS	32	0	0		0
475	GM FINGERED BASS	33	0	0		0
476	GM PICKED BASS	34	0	0		0
477	GM FRETLESS BASS	35	0	0		0
478	GM SLAP BASS 1	36	0	0		0
479	GM SLAP BASS 2	37	0	0		0
480	GM SYNTH-BASS 1	38	0	0		0
481	GM SYNTH-BASS 2	39	0	0		0
482	GM VIOLIN	40	0	0		0
483	GM VIOLA	41	0	0		0
484	GM CELLO	42	0	0		0

Nr.	Klangfarbenname	Pro-gramm-wechsel	Bankwahl MSB	Bankwahl LSB	DSP-Klang-farbe	Part-Oktavver-schiebung
485	GM CONTRABASS	43	0	0		0
486	GM TREMOLO STRINGS	44	0	0		0
487	GM PIZZICATO	45	0	0		0
488	GM HARP	46	0	0		0
489	GM TIMPANI	47	0	0		0
490	GM STRINGS 1	48	0	0		0
491	GM STRINGS 2	49	0	0		0
492	GM SYNTH-STRINGS 1	50	0	0		0
493	GM SYNTH-STRINGS 2	51	0	0		0
494	GM CHOIR AAHS	52	0	0		0
495	GM VOICE DOO	53	0	0		0
496	GM SYNTH-VOICE	54	0	0		0
497	GM ORCHESTRA HIT	55	0	0		0
498	GM TRUMPET	56	0	0		0
499	GM TROMBONE	57	0	0		0
500	GM TUBA	58	0	0		0
501	GM MUTE TRUMPET	59	0	0		0
502	GM FRENCH HORN	60	0	0		0
503	GM BRASS	61	0	0		0
504	GM SYNTH-BRASS 1	62	0	0		0
505	GM SYNTH-BRASS 2	63	0	0		0
506	GM SOPRANO SAX	64	0	0		0
507	GM ALTO SAX	65	0	0		0
508	GM TENOR SAX	66	0	0		0
509	GM BARITONE SAX	67	0	0		0
510	GM OBOE	68	0	0		0
511	GM ENGLISH HORN	69	0	0		0
512	GM BASSOON	70	0	0		0
513	GM CLARINET	71	0	0		0
514	GM PICCOLO	72	0	0		0
515	GM FLUTE	73	0	0		0
516	GM RECORDER	74	0	0		0
517	GM PAN FLUTE	75	0	0		0
518	GM BOTTLE BLOW	76	0	0		0
519	GM SHAKUHACHI	77	0	0		0
520	GM WHISTLE	78	0	0		0
521	GM OCARINA	79	0	0		0
522	GM SQUARE LEAD	80	0	0		0
523	GM SAW LEAD	81	0	0		0
524	GM CALLIOPE	82	0	0		0
525	GM CHIFF LEAD	83	0	0		0
526	GM CHARANG	84	0	0		0
527	GM VOICE LEAD	85	0	0		0
528	GM FIFTH LEAD	86	0	0		0
529	GM BASS+LEAD	87	0	0		0
530	GM FANTASY	88	0	0		0
531	GM WARM PAD	89	0	0		0
532	GM POLYSYNTH	90	0	0		0
533	GM SPACE CHOIR	91	0	0		0
534	GM BOWED GLASS	92	0	0		0

Nr.	Klangfarbenname	Pro-gramm-wechsel	Bankwahl MSB	Bankwahl LSB	DSP-Klang-farbe	Part-Oktavver-schiebung
535	GM METAL PAD	93	0	0		0
536	GM HALO PAD	94	0	0		0
537	GM SWEEP PAD	95	0	0		0
538	GM RAIN DROP	96	0	0		0
539	GM SOUND TRACK	97	0	0		0
540	GM CRYSTAL	98	0	0		0
541	GM ATMOSPHERE	99	0	0		0
542	GM BRIGHTNESS	100	0	0		0
543	GM GOBLINS	101	0	0		0
544	GM ECHOES	102	0	0		0
545	GM SF	103	0	0		0
546	GM SITAR	104	0	0		0
547	GM BANJO	105	0	0		0
548	GM SHAMISEN	106	0	0		0
549	GM KOTO	107	0	0		0
550	GM THUMB PIANO	108	0	0		0
551	GM BAGPIPE	109	0	0		0
552	GM FIDDLE	110	0	0		0
553	GM SHANAI	111	0	0		0
554	GM TINKLE BELL	112	0	0		0
555	GM AGOGO	113	0	0		0
556	GM STEEL DRUMS	114	0	0		0
557	GM WOOD BLOCK	115	0	0		0
558	GM TAIKO	116	0	0		0
559	GM MELODIC TOM	117	0	0		0
560	GM SYNTH-DRUM	118	0	0		0
561	GM REVERSE CYMBAL	119	0	0		0
562	GM GT FRET NOISE	120	0	0		0
563	GM BREATH NOISE	121	0	0		0
564	GM SEASHORE	122	0	0		0
565	GM BIRD	123	0	0		0
566	GM TELEPHONE	124	0	0		0
567	GM HELICOPTER	125	0	0		0
568	GM APPLAUSE	126	0	0		0
569	GM GUNSHOT	127	0	0		0
DRUM SET						
570	STANDARD SET 1	0	120	0		0
571	STANDARD SET 2	1	120	0		0
572	STANDARD SET 3	2	120	0		0
573	STANDARD SET 4	3	120	0		0
574	STANDARD SET 5	4	120	0		0
575	DANCE SET 1	26	120	0		0
576	DANCE SET 2	27	120	0		0
577	DANCE SET 3	28	120	0		0
578	DANCE SET 4	29	120	0		0
579	DANCE SET 5	34	120	0		0
580	DANCE SET 6	35	120	0		0
581	TRANCE SET	31	120	0		0
582	HIP-HOP SET	9	120	0		0
583	ROOM SET	8	120	0		0

Nr.	Klangfarbenname	Pro-gramm-wechsel	Bankwahl MSB	Bankwahl LSB	DSP-Klang-farbe	Part-Oktavver-schiebung
584	POWER SET	16	120	0		0
585	ROCK SET	17	120	0		0
586	ELECTRONIC SET	24	120	0		0
587	DRUM MACHINE SET 1	25	120	0		0
588	DRUM MACHINE SET 2	30	120	0		0
589	DRUM MACHINE SET 3	33	120	0		0
590	JAZZ SET	32	120	0		0
591	BRUSH SET	40	120	0		0
592	ORCHESTRA SET	48	120	0		0
593	LATIN SET 1	49	120	0		0
594	LATIN SET 2	50	120	0		0
595	INDONESIAN SET	53	120	0		0
596	INDIAN SET	54	120	0		0
597	ARABIC SET	52	120	0		0
598	CHINESE SET	51	120	0		0
599	SFX SET 1	60	120	0		0
600	SFX SET 2	61	120	0		0

HINWEIS

- Klangfarbennamen, die mit „VERSATILE“ beginnen (z.B. 135 VERSATILE NYLON GUITAR), sind die Namen von „Versatile-Klängen“. Siehe „[Versatile-Klangfarben-Übersicht](#)“ (Seite [DE-208](#)).
- DRUM SET belegt Tastaturtasten mit verschiedenen Perkussionsinstrumenten. Tastaturtasten, die mit keiner Klangfarbe belegt sind, erzeugen keinen Ton. Siehe „[Drum-Zuweisungsliste](#)“ (Seite [DE-203](#)).

Liste der Rhythmen

Nr.	Rhythmusname
POPS	
1	ELECTRO DANCE POP
2	ELECTRO FUNK POP
3	R&B POP SHUFFLE
4	ELECTRO POP
5	JAZZ FUNK
6	80's POP STAR
7	6/8 POP
8	POP SHUFFLE
9	OLDIES POP
10	SLOW SOUL
11	FAST SOUL
12	60's SHUFFLE
8 BEAT	
13	ACOUSTIC GUITAR 8 BEAT
14	STRAIGHT 8 BEAT
15	GUITAR 8 BEAT
16	OLDIES 8 BEAT
16 BEAT	
17	FUNK 16 BEAT
18	16 BEAT SHUFFLE
19	16 BEAT
20	FUNK SOUL
ROCK	
21	ROCK ANTHEM
22	HARD ROCK
23	SOFT SHUFFLE ROCK
24	BOOGIE BLUES
25	SHUFFLE ROCK
26	ROCK WALTZ
27	SHUFFLE BLUES
28	6/8 BLUES
29	R&B
30	SLOW ROCK
31	50's ROCK
32	NEW ORLNS R&R
DANCE	
33	DISCO SHUFFLE
34	R&B FUNK
35	CHART DANCE
36	70's DISCO POP
37	DANCE POP
38	HIP-HOP
39	DISCO POP
40	TRANCE
41	MODERN R&B
JAZZ	
42	STEADY JAZZ
43	PIANO JAZZ WALTZ

Nr.	Rhythmusname
44	ORCHESTRA SWING 1
45	MODERN BIG BAND
46	FAST BIG BAND
47	ORCHESTRA SWING 2
48	SWING
49	SLOW SWING
50	5/4 JAZZ
51	FOX TROT
52	QUICKSTEP
TRAD	
53	WALTZ 1
54	ENGLISH WALTZ
55	VIENNESE WALTZ
56	FRENCH WALTZ
57	TANGO
58	MARCH
59	GERMAN MARCH
LATIN I	
60	BOSSA NOVA
61	ORCHESTRA BOSSA
62	BEGUINE
63	SAMBA 1
64	SAMBA 2
65	MAMBO
66	RHUMBA
67	CHA-CHA-CHA
68	MERENGUE
69	BOLERO
70	SALSA 1
71	SALSA 2
72	REGGAE
73	REGGAE DANCE
74	SKA
75	FOLKLORE
LATIN II	
76	REGGAETON
77	CUMBIA
78	OLD SAMBA
79	CALIPSO
80	FORRO UNIVERSITARIO
81	XOTE SERTANEJO
82	BAIAO
83	PAGODE
84	BANDA
85	NORTENO
86	PASILLO
87	TECHNO CUMBIA
88	VALLENATO
89	ARGENTINE CUMBIA

Nr.	Rhythmusname
90	PUNTA
91	BACHATA
WORLD I	
EUROPEAN	
92	SCHLAGER
93	POLKA
94	PASODOBLE
95	CAUCASIAN
96	RUSSIAN CHANSON 1
97	RUSSIAN CHANSON 2
98	POLISH WALTZ
AMERICAN	
99	DIXIE
100	TEX-MEX
101	FAST GOSPEL
102	SLOW GOSPEL
103	HAWAIIAN
ARABIC/ORIENTAL	
104	MALFOUF
105	BALADI
106	KHALIJI
107	ADANI
108	MUS
109	SIRTAKI
SOUTH AFRICAN	
110	KWAITO
WORLD II	
INDIAN	
111	BHANGRA
112	DADRA
113	GARBA
114	KEHARWA
115	DANDIYA
116	TEEN TAAL
117	BHAJAN
118	JHAP TAAL
119	RUPAK
120	INDIAN POP 1
121	INDIAN POP 2
122	INDIAN POP 3
123	INDIAN POP 4
124	EKTAL
125	CHAUTAL
126	DHAMAR
127	TAMIL
128	RAJASTHANI
129	GOAN
130	QAWWALI
131	KERALA
132	KEHARWA TANPURA & TABLA
133	DADRA TANPURA & TABLA

Nr.	Rhythmusname
134	TEEN TAAL TANPURA & TABLA
135	RUPAK TANPURA & TABLA
136	DEEPCHANDI TANPURA & TABLA
CHINESE	
137	GUANGDONG
138	JIANGNAN
139	BEIJING
140	DONGBEIYANGGE
141	JINGJU
142	HUANGMEIXI
143	QINQIANG
144	YUJU
145	YAOZU
146	DAIZU
147	MIAOZU
148	MENGGU
149	XINJIANG
150	ZANGZU
151	CHINESE POP
INDONESIAN	
152	KRONCONG
153	DANGDUT
JAPANESE	
154	ENKA 1
155	ENKA 2
156	SHOUKA 1
157	SHOUKA 2
COUNTRY	
158	COUNTRY POP
159	COUNTRY 8 BEAT
160	COUNTRY BALLAD
161	COUNTRY SHUFFLE
162	COUNTRY WALTZ
163	BLUEGRASS
ENSEMBLE/ORCHESTRA	
164	CHRISTMAS SONG
165	CHRISTMAS WALTZ
166	SCREEN SWING
167	SERENADE
168	STRING QUARTET
BALLAD	
169	16 BEAT BALLAD
170	AOR BALLAD
171	PIANO ROCK BALLAD
172	SLOW BALLAD 1
173	SLOW BALLAD 2
174	R&B BALLAD
175	BRUSH BALLAD
176	POP BALLAD
177	6/8 BALLAD
178	UNPLUGGED BALLAD

Nr.	Rhythmusname
179	ROCK BALLAD
180	6/8 ROCK BALLAD
PIANO RHYTHMS	
181	PIANO 8 BEAT
182	PIANO BALLAD 1
183	PIANO BALLAD 2
184	EP BALLAD 1
185	EP BALLAD 2
186	BLUES BALLAD
187	JAZZ COMBO 1
188	JAZZ COMBO 2
189	RAGTIME
190	BOOGIE-WOOGIE
191	PIANO ROCK & ROLL
192	ARPEGGIO 1
193	ARPEGGIO 2
194	ARPEGGIO 3
195	PIANO MARCH 1
196	PIANO MARCH 2
197	STRIDE PIANO
198	WALTZ 2
199	WALTZ 3
200	WALTZ 4
USER RHYTHMS	
201 - 210	USER RHYTHM 1 - 10

Drum-Zuweisungsliste

Tonhöhe	Noten-Nr.	DRUMS SET NAME					570-DANCE SET 1
		570-STANDARD SET 1	571-STANDARD SET 2	572-STANDARD SET 3	573-STANDARD SET 4	574-STANDARD SET 5	
C-1	0	Tabla Ge					Dance1 Kick 1
D-1	1	Tabla Ka					Dance1 Kick 2
E-1	2	Tabla Te					Dance1 Kick 3
F-1	3	Tabla Tu					Dance1 Kick 4
G-1	4	Dholak Ke					Dance1 Kick 5
A-1	5	Dholak Ta 1					Dance1 Snare 1
B-1	6	Dholak Ta 2					Dance1 Snare 2
C-1	7	Dholak Na					Dance1 Snare 3
D-1	8	Dholak Ta 3					Dance1 Snare 4
E-1	9	Dholak Ring					Dance1 Snare 5
F-1	10	Mridangam Dhi					Dance1 Snare 6
G-1	11	Mridangam Dhom					Dance1 Snare 7
A-1	12	Mridangam Dhin					Dance1 Snare 8
B-1	13	Mridangam Mun					Dance1 Snare 9
C-1	14	Mridangam Nam					Dance1 Snare 10
D-1	15	Mridangam Nam					Dance1 Snare 11
E-1	16	Mridangam Nam					Dance1 Snare 12
F-1	17	Mridangam Nam					Dance1 Snare 13
G-1	18	Mridangam Nam					Dance1 Snare 14
A-1	19	Mridangam Nam					Dance1 Snare 15
B-1	20	Mridangam Nam					Dance1 Snare 16
C-1	21	Mridangam Nam					Dance1 Snare 17
D-1	22	Mridangam Nam					Dance1 Snare 18
E-1	23	Mridangam Nam					Dance1 Snare 19
F-1	24	Mridangam Nam					Dance1 Snare 20
G-1	25	Mridangam Nam					Dance1 Snare 21
A-1	26	Mridangam Nam					Dance1 Snare 22
B-1	27	Mridangam Nam					Dance1 Snare 23
C-1	28	Mridangam Nam					Dance1 Snare 24
D-1	29	Mridangam Nam					Dance1 Snare 25
E-1	30	Mridangam Nam					Dance1 Snare 26
F-1	31	Mridangam Nam					Dance1 Snare 27
G-1	32	Mridangam Nam					Dance1 Snare 28
A-1	33	Mridangam Nam					Dance1 Snare 29
B-1	34	Mridangam Nam					Dance1 Snare 30
C-1	35	Mridangam Nam					Dance1 Snare 31
D-1	36	Mridangam Nam					Dance1 Snare 32
E-1	37	Mridangam Nam					Dance1 Snare 33
F-1	38	Mridangam Nam					Dance1 Snare 34
G-1	39	Mridangam Nam					Dance1 Snare 35
A-1	40	Mridangam Nam					Dance1 Snare 36
B-1	41	Mridangam Nam					Dance1 Snare 37
C-1	42	Mridangam Nam					Dance1 Snare 38
D-1	43	Mridangam Nam					Dance1 Snare 39
E-1	44	Mridangam Nam					Dance1 Snare 40
F-1	45	Mridangam Nam					Dance1 Snare 41
G-1	46	Mridangam Nam					Dance1 Snare 42
A-1	47	Mridangam Nam					Dance1 Snare 43
B-1	48	Mridangam Nam					Dance1 Snare 44
C-1	49	Mridangam Nam					Dance1 Snare 45
D-1	50	Mridangam Nam					Dance1 Snare 46
E-1	51	Mridangam Nam					Dance1 Snare 47
F-1	52	Mridangam Nam					Dance1 Snare 48
G-1	53	Mridangam Nam					Dance1 Snare 49
A-1	54	Mridangam Nam					Dance1 Snare 50
B-1	55	Mridangam Nam					Dance1 Snare 51
C-1	56	Mridangam Nam					Dance1 Snare 52
D-1	57	Mridangam Nam					Dance1 Snare 53
E-1	58	Mridangam Nam					Dance1 Snare 54
F-1	59	Mridangam Nam					Dance1 Snare 55
G-1	60	Mridangam Nam					Dance1 Snare 56
A-1	61	Mridangam Nam					Dance1 Snare 57
B-1	62	Mridangam Nam					Dance1 Snare 58
C-1	63	Mridangam Nam					Dance1 Snare 59
D-1	64	Mridangam Nam					Dance1 Snare 60
E-1	65	Mridangam Nam					Dance1 Snare 61
F-1	66	Mridangam Nam					Dance1 Snare 62
G-1	67	Mridangam Nam					Dance1 Snare 63
A-1	68	Mridangam Nam					Dance1 Snare 64
B-1	69	Mridangam Nam					Dance1 Snare 65
C-1	70	Mridangam Nam					Dance1 Snare 66
D-1	71	Mridangam Nam					Dance1 Snare 67
E-1	72	Mridangam Nam					Dance1 Snare 68
F-1	73	Mridangam Nam					Dance1 Snare 69
G-1	74	Mridangam Nam					Dance1 Snare 70
A-1	75	Mridangam Nam					Dance1 Snare 71
B-1	76	Mridangam Nam					Dance1 Snare 72
C-1	77	Mridangam Nam					Dance1 Snare 73
D-1	78	Mridangam Nam					Dance1 Snare 74
E-1	79	Mridangam Nam					Dance1 Snare 75
F-1	80	Mridangam Nam					Dance1 Snare 76
G-1	81	Mridangam Nam					Dance1 Snare 77
A-1	82	Mridangam Nam					Dance1 Snare 78
B-1	83	Mridangam Nam					Dance1 Snare 79
C-1	84	Mridangam Nam					Dance1 Snare 80
D-1	85	Mridangam Nam					Dance1 Snare 81
E-1	86	Mridangam Nam					Dance1 Snare 82
F-1	87	Mridangam Nam					Dance1 Snare 83
G-1	88	Mridangam Nam					Dance1 Snare 84
A-1	89	Mridangam Nam					Dance1 Snare 85
B-1	90	Mridangam Nam					Dance1 Snare 86
C-1	91	Mridangam Nam					Dance1 Snare 87
D-1	92	Mridangam Nam					Dance1 Snare 88
E-1	93	Mridangam Nam					Dance1 Snare 89
F-1	94	Mridangam Nam					Dance1 Snare 90
G-1	95	Mridangam Nam					Dance1 Snare 91
A-1	96	Mridangam Nam					Dance1 Snare 92
B-1	97	Mridangam Nam					Dance1 Snare 93
C-1	98	Mridangam Nam					Dance1 Snare 94
D-1	99	Mridangam Nam					Dance1 Snare 95
E-1	100	Mridangam Nam					Dance1 Snare 96
F-1	101	Mridangam Nam					Dance1 Snare 97
G-1	102	Mridangam Nam					Dance1 Snare 98
A-1	103	Mridangam Nam					Dance1 Snare 99
B-1	104	Mridangam Nam					Dance1 Snare 100
C-1	105	Mridangam Nam					Dance1 Snare 101
D-1	106	Mridangam Nam					Dance1 Snare 102
E-1	107	Mridangam Nam					Dance1 Snare 103
F-1	108	Mridangam Nam					Dance1 Snare 104
G-1	109	Mridangam Nam					Dance1 Snare 105
A-1	110	Mridangam Nam					Dance1 Snare 106
B-1	111	Mridangam Nam					Dance1 Snare 107
C-1	112	Mridangam Nam					Dance1 Snare 108
D-1	113	Mridangam Nam					Dance1 Snare 109
E-1	114	Mridangam Nam					Dance1 Snare 110
F-1	115	Mridangam Nam					Dance1 Snare 111
G-1	116	Mridangam Nam					Dance1 Snare 112
A-1	117	Mridangam Nam					Dance1 Snare 113
B-1	118	Mridangam Nam					Dance1 Snare 114
C-1	119	Mridangam Nam					Dance1 Snare 115
D-1	120	Mridangam Nam					Dance1 Snare 116
E-1	121	Mridangam Nam					Dance1 Snare 117
F-1	122	Mridangam Nam					Dance1 Snare 118
G-1	123	Mridangam Nam					Dance1 Snare 119
A-1	124	Mridangam Nam					Dance1 Snare 120
B-1	125	Mridangam Nam					Dance1 Snare 121
C-1	126	Mridangam Nam					Dance1 Snare 122
D-1	127	Mridangam Nam					Dance1 Snare 123
E-1	128	Mridangam Nam					Dance1 Snare 124
F-1	129	Mridangam Nam					Dance1 Snare 125
G-1	130	Mridangam Nam					Dance1 Snare 126

• „◀“ gibt an, dass einer Taste die gleichen Klangfarben zugewiesen sind wie für 570-STANDARD SET 1.

Tonhöhe	Noten-Nr.	DRUMS SET NAME					
		576:DANCE SET 2	577:DANCE SET 3	578:DANCE SET 4	579:DANCE SET 5	580:DANCE SET 6	581:TRANCE SET
C-1	0						
D-1	1						
E-1	2						
F-1	3						
G-1	4						
A-1	5						
B-1	6						
C0	7						
D0	8						
E0	9						
F0	10						
G0	11						
A0	12						
B0	13						
C1	14						
D1	15						
E1	16						
F1	17						
G1	18						
A1	19						
B1	20						
C2	21						
D2	22						
E2	23						
F2	24						
G2	25						
A2	26						
B2	27						
C3	28						
D3	29						
E3	30						
F3	31						
G3	32						
A3	33						
B3	34						
C4	35						
D4	36						
E4	37						
F4	38						
G4	39						
A4	40						
B4	41						
C5	42						
D5	43						
E5	44						
F5	45						
G5	46						
A5	47						
B5	48						
C6	49						
D6	50						
E6	51						
F6	52						
G6	53						
A6	54						
B6	55						
C7	56						
D7	57						
E7	58						
F7	59						
G7	60						
A7	61						
B7	62						
C8	63						
D8	64						
E8	65						
F8	66						
G8	67						
A8	68						
B8	69						
C9	70						
D9	71						
E9	72						
F9	73						
G9	74						

• „◀“ gibt an, dass einer Taste die gleichen Klangfarben zugewiesen sind wie für 570:STANDARD SET 1.

Tonhöhe	Noten-Nr.	DRUMS SET NAME					
		582:HIP-HOP SET	583:ROOM SET	584:POWER SET	585:ROCK SET	586:ELECTRONIC SET	587:DRUM MACHINE SET 1
C-1	0						
D-1	1						
E-1	2						
F-1	3						
G-1	4						
A-1	5						
B-1	6						
C0	7						
D0	8						
E0	9						
F0	10						
G0	11						
A0	12						
B0	13						
C1	14						
D1	15						
E1	16						
F1	17						
G1	18						
A1	19						
B1	20						
C2	21						
D2	22						
E2	23						
F2	24						
G2	25						
A2	26						
B2	27						
C3	28						
D3	29						
E3	30						
F3	31						
G3	32						
A3	33						
B3	34						
C4	35						
D4	36						
E4	37						
F4	38						
G4	39						
A4	40						
B4	41						
C5	42						
D5	43						
E5	44						
F5	45						
G5	46						
A5	47						
B5	48						
C6	49						
D6	50						
E6	51						
F6	52						
G6	53						
A6	54						
B6	55						
C7	56						
D7	57						
E7	58						
F7	59						
G7	60						
A7	61						
B7	62						
C8	63						
D8	64						
E8	65						
F8	66						
G8	67						
A8	68						
B8	69						
C9	70						
D9	71						
E9	72						
F9	73						
G9	74						

• „◀“ gibt an, dass einer Taste die gleichen Klangfarben zugewiesen sind wie für 570:STANDARD SET 1.

Tonhöhe	Noten-Nr.	DRUMS SET NAME						600-SFX SET 2
		594-LATIN SET 2	595-INDONESIAN SET	596-INDIAN SET	597-ARABIC SET	598-CHINESE SET	599-SFX SET 1	
C-1	0							
D-1	1							
E-1	2							
F-1	3							
G-1	4							
A-1	5							
B-1	6							
C0	7							
D0	8							
E0	9							
F0	10							
G0	11							
A0	12							
B0	13							
C1	14							
D1	15							
E1	16							
F1	17							
G1	18							
A1	19							
B1	20							
C2	21							
D2	22							
E2	23							
F2	24							
G2	25							
A2	26							
B2	27							
C3	28							
D3	29							
E3	30							
F3	31							
G3	32							
A3	33							
B3	34							
C4	35							
D4	36							
E4	37							
F4	38							
G4	39							
A4	40							
B4	41							
C5	42							
D5	43							
E5	44							
F5	45							
G5	46							
A5	47							
B5	48							
C6	49							
D6	50							
E6	51							
F6	52							
G6	53							
A6	54							
B6	55							
C7	56							
D7	57							
E7	58							
F7	59							
G7	60							
A7	61							
B7	62							
C8	63							
D8	64							
E8	65							
F8	66							
G8	67							
A8	68							
B8	69							
C9	70							
D9	71							
E9	72							
F9	73							
G9	74							

• „◀“ gibt an, dass einer Taste die gleichen Klangfarben zugewiesen sind wie für 570:STANDARD SET 1.

Versatile-Klangfarben-Übersicht

Taste	Velocity	Klang
135 VERSATILE NYLON GUITAR		
C1 - B6	1-30	Normal mp
	31-60	Normal mf
	61-75	Ghost Note
	76-90	Mute
	91-105	Hammering
	106-120	Glissando
	121-127	Open Harmonics
C7	1-127	Strum 1
C#7	1-127	Strum 2
D7	1-127	Strum 3
Eb7	1-127	Strum 4
E7	1-127	Strum 5
F7	1-127	Strum 6
F#7	1-127	Strum 7
G7	1-127	Strum 8
Ab7	1-127	Strum 9
A7	1-127	Strum 10
Bb7	1-127	Strum 11
B7	1-127	Strings Slap 1
C8	1-127	Strings Slap 2
C#8	1-127	Strings Slap 3
D8	1-127	Strings Slap 4
D#8	1-127	Strings Slap 5
E8	1-127	Body 1
F8	1-127	Body 2
F#8	1-127	Body 3
G8	1-127	Body 4
G#8	1-127	Body 5
A8	1-127	Body 6
A#8	1-127	Body 7
B8	1-127	Body 8
C9	1-127	Fret Noise 1
C#9	1-127	Fret Noise2
D9	1-127	Fret Noise3
D#9	1-127	Fret Noise4
E9	1-127	Fret Noise5
F9	1-127	Head String1
F#9	1-127	Head String2
G9	1-127	Head String3
136 VERSATILE STEEL GUITAR		
C1 - B6	1-30	Normal mp
	31-60	Normal mf
	61-75	Ghost Note
	76-90	Mute
	91-105	Hammering
	106-120	Glissando
	121-127	Open Harmonics
C7	1-127	Strum 1

Taste	Velocity	Klang
C#7	1-127	Strum 2
D7	1-127	Strum 3
D#7	1-127	Strum 4
E7	1-127	Strum 5
F7	1-127	Strum 6
F#7	1-127	Strum 7
G7	1-127	Strum 8
G#7	1-127	Strum 9
A7	1-127	Strings Slap 1
A#7	1-127	Strings Slap 2
B7	1-127	Strings Slap 3
C8	1-127	Strings Slap 4
C#8	1-127	Strings Slap 5
D8	1-127	Strings Slap 6
D#8	1-127	Strings Slap 7
E8	1-127	Body 1
F8	1-127	Body 2
F#8	1-127	Body 3
G8	1-127	Body 4
G#8	1-127	Body 5
A8	1-127	Body 6
A#8	1-127	Body 7
B8	1-127	Body 8
C9	1-127	Fret Noise1
C#9	1-127	Fret Noise2
D9	1-127	Fret Noise3
D#9	1-127	Fret Noise4
E9	1-127	Fret Noise5
F9	1-127	Head String1
F#9	1-127	Head String2
G9	1-127	Head String3
137 VERSATILE SINGLE COIL E. GUITAR		
C1 - B6	1-30	Normal mp
	31-60	Normal mf
	61-75	Ghost Note
	76-90	Mute
	91-105	Hammering
	106-120	Glissando
	121-127	Open Harmonics
C7	1-127	Strum 1
C#7	1-127	Strum 2
D7	1-127	Strum 3
D#7	1-127	Strum 4
E7	1-127	Strum 5
F7	1-127	Strum 6
F#7	1-127	Strum 7
G7	1-127	Strum 8
G#7	1-127	Strum 9
A7	1-127	Strum 10

Taste	Velocity	Klang
A#7	1-127	Strum 11
B7	1-127	Strum 12
C8	1-127	Strum 13
C#8	1-127	Strum 14
D8	1-127	Low Ghost Note 1
D#8	1-127	Low Ghost Note 2
E8	1-127	Low Ghost Note 3
F8	1-127	Low Ghost Note 4
F#8	1-127	Low Ghost Note 5
G8	1-127	Low Ghost Note 6
G#8	1-127	Low Ghost Note 7
A8	1-127	Low Ghost Note 8
A#8	1-127	Low Ghost Note 9
B8	1-127	Low Ghost Note 10
C9	1-127	Fret Noise1
C#9	1-127	Fret Noise2
D9	1-127	Fret Noise3
D#9	1-127	Fret Noise4
E9	1-127	Fret Noise5
F9	1-127	Fret Noise6
F#9	1-127	Fret Noise7
G9	1-127	Fret Noise8

181 VERSATILE ELECTRIC BASS 1		
C1 - B6	1-60	Normal mf
	61-80	Normal ff
	81-120	Ghost Note
	121-127	Slap
C7	1-127	Gliss 1
C#7	1-127	Gliss 2
D7	1-127	Gliss 3
D#7	1-127	Gliss 4
E7	1-127	Gliss 5
F7	1-127	Gliss 6
F#7	1-127	Gliss 7
G7	1-127	Fret Noise 1
G#7	1-127	Fret Noise 2

182 VERSATILE ELECTRIC BASS 2		
C1 - B6	1-60	Normal mf
	61-80	Normal ff
	81-120	Ghost Note
	121-127	Slap
C7	1-127	Gliss 1
C#7	1-127	Gliss 2
D7	1-127	Gliss 3
D#7	1-127	Gliss 4
E7	1-127	Gliss 5
F7	1-127	Gliss 6
F#7	1-127	Gliss 7
G7	1-127	Fret Noise 1
G#7	1-127	Fret Noise 2

Taste	Velocity	Klang
233 VERSATILE BRASS 1		
C1 - G9	1-20	Normal mf
	21-40	Normal f
	41-60	Normal ff
	61-80	Attack
	81-90	Schoop
	91-100	Shake
	101-110	Falls Fast mf
	111-120	Falls Fast f
121-127	Gliss up	
234 VERSATILE BRASS 2		
C1 - G9	1-30	Normal f
	31-60	Normal ff
	61-75	Attack
	76-90	Schoop
	91-105	Shake
	106-120	Falls Fast f
	121-127	Gliss up

HINWEIS

- Versatile-Klangfarben sind für DTM (Desktop- oder Computermusik) bestimmt. Vortragsgeräusche von Saiten-, Blas- und anderen Instrumenten sowie Instrument-typische Geräusche werden entsprechend der Anschlagstärke (Velocity) zugewiesen. Dadurch können beim Spielen auf der Tastatur relativ kleine Änderungen der Anschlagstärke große Lautstärke-Änderungen bewirken oder Änderungen in der Anschlagstärke das Gegenteil des erwarteten Effekts ergeben.

5-Tasten-Funktionsliste für Startanzeige-Anpassung

Kategorie	Bildschirm	Gegenstand		Bildschirm	
LEER	BLANK	Leer		Blank	
MENÜ	MENU	Menüpunkt My Setup		My Setup on Menu	
		Menüpunkt Karaoke		Karaoke on Menu	
		Menüpunkt Metronom		Metronome on Menu	
		Menüpunkt Balance		Balance on Menu	
		Menüpunkt Oktavverschiebung		Octave Shift on Menu	
		Menüpunkt Sustain		Sustain on Menu	
		Menüpunkt Pedal		Pedal on Menu	
		Menüpunkt Akkordbuch		Chord Book on Menu	
		Menüpunkt Systemeffekte		System FX on Menu	
		Menüpunkt Equalizer		Equalizer on Menu	
		Menüpunkt Skalenstimmung		Scale on Menu	
		Menüpunkt Bluetooth		Bluetooth on Menu	
		Menüpunkt Media		Media on Menu	
		Menüpunkt Einstellung		Setting on Menu	
Menüpunkt Demo		Demo on Menu			
KLANGFARBE	TONE	Klangfarbe	Upper1	Tone Upper1	
			Upper2	Tone Upper2	
			Lower	Tone Lower	
		Tastaturteilung		Split	
		Layer		Layer	
		Anschlagdynamik		Touch Response	
BALANCE	BALANCE	Upper1		Part Volume Upper1	
		Upper2		Part Volume Upper2	
		Lower		Part Volume Lower	
		Rhythmus (gleich wie Rhythmus-Lautstärke)		Rhythm Volume	
OKTAV-VERSCHIEBUNG	OCTAVE SHIFT	Upper-Oktavverschiebung	+	Upper Octave Shift +	
			-	Upper Octave Shift -	
		Upper		Upper Octave Shift	
		Upper1		Part Octave Shift U1	
		Upper2		Part Octave Shift U2	
		Lower		Part Octave Shift L	
SUSTAIN	SUSTAIN	Sustain		Sustain	
PEDAL	PEDAL	Pedal 1	Effektpart	Upper1	Pedal Upper1
				Upper2	Pedal Upper2
				Lower	Pedal Lower
METRONOM	METRONOME	Start/Stopp		Metronome St/Sp	

Kategorie	Bildschirm	Gegenstand		Bildschirm
TEMPO	TEMPO	+		Tempo +
		-		Tempo -
		Tipptempo		Tap Tempo
RHYTHMUS	RHYTHM*1	Intro		Rhythm Intro
		Variation		Rhythm Variation*2
		FILL-IN		Rhythm Fill-in*3
		Synchronstart		Rhythm Sync Start
		Synchrostopp		Rhythm Sync Stop
		AC		Rhythm Accomp
		Akkordmodus		Rhythm Chord Mode
		Lautstärke		Rhythm Volume
SYSTEMEFFEKT	SYSTEM EFFECT	Halltyp		Reverb
		Chorustyp		Chorus
MIDI	MIDI	MIDI OUT-Kanal	Upper1	MIDI Out Ch Upper1
			Upper2	MIDI Out Ch Upper2
			Lower	MIDI Out Ch Lower
		MIDI IN- Navigation	Typ	MIDI In Navigate
			Rechts	MIDI In Navi Ch Right
			Links	MIDI In Navi Ch Left
Local Control		Local Control		
EINSTELLUNG	SETTING	Transponierung	+	Transpose +
			-	Transpose -
		Transponierung		Transpose
		Leuchttasten		Key Light
		Mikrofonhall		Mic Reverb
		Stimmung		Tuning
		Surround		Surround
Audio-Vokalunterdrückung		Audio In Center Cxl		











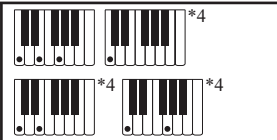



*1 In Klanganzeige nicht angezeigt.

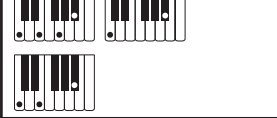

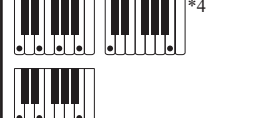







*2 Rhythmusvariation 1 im Falle von Bedienung Typ 2.

*3 Rhythmusvariation 2 im Falle von Bedienung Typ 2.

Leitfaden zur Eingabe von Akkorden

■ Akkordeingabe mit FINGERED 1 und FINGERED 2

C	
Cm	
Cdim	
Caug^{*3}	
C^b5	
Csus4^{*3}	
Csus2^{*3}	
C7	
Cm7^{*3}	
CM7	
CmM7	
Cdim7^{*3}	
CdimM7	
C7^b5^{*3}	
Cm7^b5^{*3}	

CM7^b5	
Caug7	
CaugM7	
C7sus4	
C6^{*1} ^{*3}	
Cm6^{*2} ^{*3}	
Cadd9	
Cmadd9	
C69^{*3}	
Cm69^{*3}	

*1 Bei FINGERED 2 als Am7 interpretiert.

*2 Bei FINGERED 2 als Am7^b5 interpretiert.

*3 Umkehrform in manchen Fällen nicht unterstützt.

*4 Diese Fingersätze sind spezielle Fingersätze zum Eingeben von Akkorden auf Digital-Keyboards und nicht zum Spielen auf einer normalen Tastatur geeignet.

■ FINGERED ON BASS, FULL RANGE CHORD

































































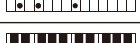















































Zusätzlich zu den Akkorden, die mit FINGERED 1 und FINGERED 2 eingegeben werden können, werden auch die nachstehenden Akkorde erkannt.

$\frac{C\#}{C}$	$\frac{D}{C}$	$\frac{F}{C}$	$\frac{F\#}{C}$	$\frac{G}{C}$	$\frac{A^b}{C}$	$\frac{A}{C}$	$\frac{B^b}{C}$	$\frac{C\#m}{C}$	$\frac{Dm}{C}$	$\frac{Fm}{C}$
$\frac{F\#m}{C}$	$\frac{Gm}{C}$	$\frac{A^b m}{C}$	$\frac{Am}{C}$	$\frac{B^b m}{C}$	$\frac{Bm}{C}$	$\frac{C\#dim}{C}$	$\frac{Ddim}{C}$			
$\frac{Fdim}{C}$	$\frac{F\#dim}{C}$	$\frac{Gdim}{C}$	$\frac{A^b dim}{C}$	$\frac{Adim}{C}$	$\frac{Bdim}{C}$	$\frac{F7}{C}$	$\frac{A^b 7}{C}$			
$\frac{Fm7}{C}$	$\frac{FM7}{C}$	$\frac{A^b M7}{C}$	$\frac{F\#m7^{b5}}{C}$	$\frac{Gm7}{C}$	$\frac{G7}{C}$	$\frac{A^b add9}{C}$				

HINWEIS

- Bei FINGERED ON BASS wird die unterste angeschlagene Note als die Basisnote interpretiert. Umkehrformen werden nicht unterstützt.
- Bei FULL RANGE CHORD wird ein Akkord als „Fraction“-Akkord interpretiert, wenn die unterste gegriffene Note einen bestimmten Abstand zur benachbarten Note aufweist.
- Im Unterschied zu FINGERED 1, 2 und FINGERED ON BASS müssen bei FULL RANGE CHORD mindestens drei Tasten angeschlagen werden, um einen Akkord zu bilden.

Akkordtabelle

*1 *2	C	C#/(D ^b)	D	(D#)/E ^b	E	F
M						
m						
dim						
aug						
sus4						
sus2						
7						
m7						
M7						
m7 ^{b5}						
7 ^{b5}						
7sus4						
add9						
madd9						
mM7						
dim7						
69						
6						
m6						

*1 Grundton *2 Akkordtyp

- Da der Eingabebereich für Akkorde begrenzt ist, werden einige der oben gezeigten Akkorde von diesem Modell eventuell nicht unterstützt.

*1 *2	F [#] /(G ^b)	G	(G [#])/A ^b	A	(A [#])/B ^b	B
M						
m						
dim						
aug						
sus4						
sus2						
7						
m7						
M7						
m7 ^{b5}						
7 ^{b5}						
7sus4						
add9						
madd9						
mM7						
dim7						
69						
6						
m6						

*1 Grundton *2 Akkordtyp

- Da der Eingabebereich für Akkorde begrenzt ist, werden einige der oben gezeigten Akkorde von diesem Modell eventuell nicht unterstützt.

MIDI Implementation Chart

Function		Transmitted	Recognized	Remarks
Basic Channel	Default Changed	1 1 - 16	1 - 16 1 - 16	
Mode	Default Messages Altered	Mode 3 X * * * * *	Mode 3 X * * * * *	
Note Number	True voice	0 - 127 * * * * *	0 - 127 0 - 127 *1	
Velocity	Note ON Note OFF	0 9nH v = 1 - 127 X 8nH v = 64	0 9nH v = 1 - 127 X 9nH v = 0, 8nH v = **	** : Kein Zusammenhang
After Touch	Key's Ch's	X X	X O	
Pitch Bender		X	O	
Control Change		0 O 1 X 5 X 6, 38 X *3 7 X 10 X 11 X 64 X *2 65 X 66 O *2 67 X *2 71 X 72 X 73 X 74 X 76 X 77 X 78 X 84 X 91 X 93 X 94 X 100, 101 X	O O O *3 O O O O O O O O O O O O O O O O O O O *3	Bank select Modulation Portamento Time Data entry LSB/MSB Volume Pan Expression Hold 1 Portamento Switch Sostenuto Soft pedal Filter resonance Release time Attack time Brightness Vibrato rate Vibrato depth Vibrato delay Portamento Control Reverb send level Chorus send level Delay send level RPN LSB/MSB
Program Change	True #	O * * * * *	O 0 - 127	
Exclusive		O *3	O *3	
System Common	Song Pos Song Sel Tune	X X X	X X X	
System Real Time	Clock Commands	X X	X X	
Aux Messages	All sound off Reset all controller Local ON/OFF All notes OFF Active Sense System Reset	X X X X X X	O O X O O X	
Remarks	*1: Von Klangfarbe abhängig. *2: Entsprechend der Pedaleffekt-Einstellung. *3: Näheres über RPN und „System Exclusive Messages“ (systemexklusive Nachrichten) siehe MIDI-Implementierung auf https://support.casio.com/global/de/emi/manual/LK-S450/			

Mode 1 : OMNI ON, POLY
 Mode 3 : OMNI OFF, POLY

Mode 2 : OMNI ON, MONO
 Mode 4 : OMNI OFF, MONO

O : Yes
 X : No

CASIO®

CASIO COMPUTER CO., LTD.

6-2, Hon-machi 1-chome
Shibuya-ku, Tokyo 151-8543, Japan

MA2104-A

© 2021 CASIO COMPUTER CO., LTD.