

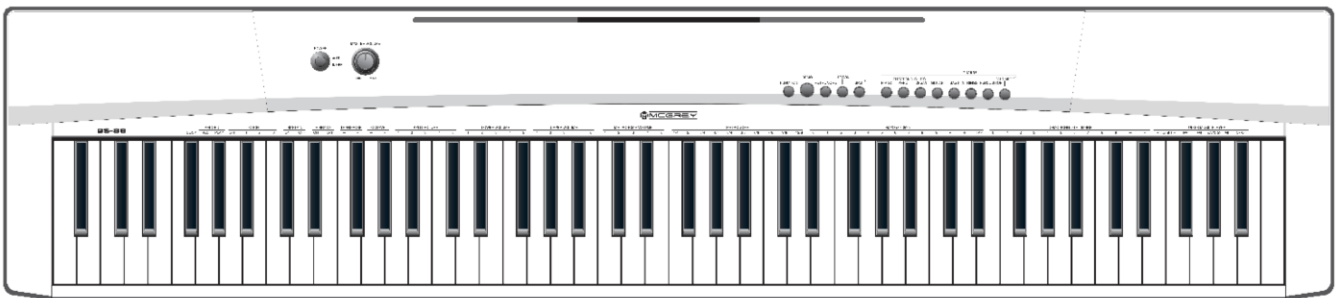

## BS-88 Stagepiano



## Bedienungsanleitung

**Art.Nr.:** 00061847 - McGrey BS-88 Beginner-Keyboard in Stagepiano Opk  
00064909 - McGrey BS-88LT Beginner -Keyboard in Stagepiano Opk  
00061856 - McGrey SK-88 Super Kit, 88 Tasten Keyboard Set  
00064911 - McGrey SK-88LT Super Kit, 88 Tasten Keyboard Set

**Version:** 08/2020

## Sicherheitsanweisungen

Bitte lesen Sie den folgenden Abschnitt sorgfältig durch, bevor Sie das Instrument in Gebrauch nehmen!  
Bitte bewahren Sie diese Bedienungsanleitung sorgfältig auf.

### Stromversorgung

Bitte schließen Sie das mitgelieferte Netzteil an einer Steckdose mit korrekter Spannung an. Verbinden Sie das Gerät nicht mit einer Steckdose, deren Spannung für das Gerät nicht geeignet ist. Trennen Sie das Netzteil vom Strom, wenn Sie das Instrument nicht benutzen oder während eines Gewitters.

### Anschlüsse

Bevor Sie das Instrument mit anderen Geräten verbinden, schalten Sie bitte alle Geräte zuerst aus. Das bewahrt die Geräte vor Schäden und hilft, Fehlfunktionen zu vermeiden.

### Umgebung

Setzen Sie das Gerät den folgenden Bedingungen bitte nicht aus, um Verformungen, Verfärbungen oder ernsthaftere Schäden zu vermeiden:

- direktem Sonnenlicht
- extremen Temperaturen
- extremer Feuchtigkeit
- Staub oder Schmutz
- starken Vibrationen oder Erschütterungen - magnetischen Feldern.

### Interferenzen

Sind Radio- oder Fernsehgeräte in der Nähe des Instruments aufgestellt, kann es zu Interferenzen kommen. Sollte das der Fall sein, stellen Sie die Geräte bitte weiter auseinander.

### Reinigung

Bitte reinigen Sie das Instrument ausschließlich mit einem weichen, trockenen Tuch. Benutzen Sie bitte keine Farbverdünner, Lösungsmittel, Reinigungsflüssigkeiten oder chemisch imprägnierte Reinigungstücher.

### Handhabung

Wenden Sie bitte keine übermäßige Gewalt beim Umgang mit Knöpfen und Schaltern an und sorgen Sie dafür, dass kein Papier, Metall oder sonstige Objekte in das Instrument gelangen können. Sollte es doch passieren, trennen Sie das Gerät bitte sofort vom Stromkreis und bringen Sie es zum Fachhändler zur Überprüfung.

Entfernen Sie bitte stets alle Kabelverbindungen, bevor Sie das Instrument bewegen!

# I. Bedieneinheit und rückseitige Anschlüsse

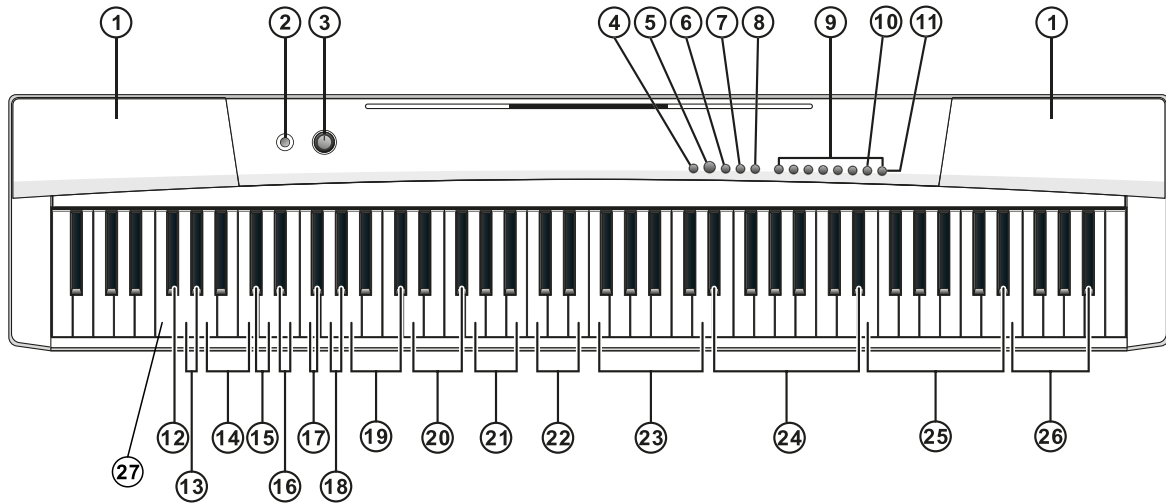

- |                 |                  |                                   |
|-----------------|------------------|-----------------------------------|
| ① Speaker       | ⑪ GM Timbre      | ④+⑳ Upper Volume                  |
| ② Power Switch  | ④+⑫ Click        | ④+㉒ Metronome Volume              |
| ③ Master Volume | ④+⑬ Record       | ④+㉓ Metronome                     |
| ④ Function      | ④+⑭ Touch        | ④+㉔ Tempo                         |
| ⑤ Demo          | ④+⑮ Sustain      | ④+㉕ Demo Song                     |
| ⑥ Metronome     | ④+⑯ Vibrato      | ⑪+㉕ GM Timbre                     |
| ⑦ Lesson        | ④+⑰ Transpose    | ④+㉖ Udisk Music Player            |
| ⑧ Split         | ④+⑱ Octave       | [④+㉗ Key Lighting (only XX-88LT)] |
| ⑨ Timbre        | ④+⑲ Split Volume |                                   |
| ⑩ Percussion    | ④+⑳ Lower Volume |                                   |

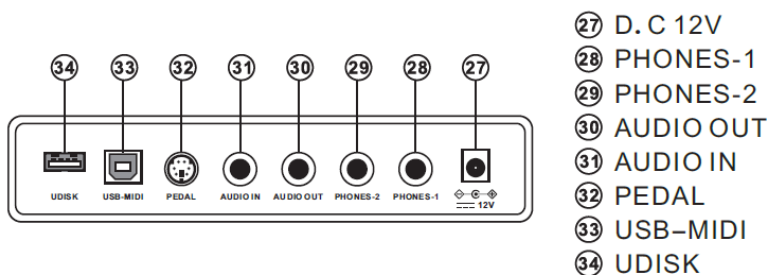

Anmerkung: UDISK bezeichnet einen handelsüblichen USB-Stick.

## II. Vorbereitung zum Spiel

- AC / DC-Netzteil

Bitte verwenden Sie ausschließlich den mitgelieferten Netzadapter.

Verbinden Sie den Netzadapter mit der D.C 12V Buchse an der Rückseite des Instruments.

- Verwendung von Kopfhörern

Ihr Piano verfügt über zwei 6.3mm Kopfhörerbuchsen. Wird an einer der beiden Kopfhörerbuchsen ein Kopfhörer angesteckt, werden automatisch die internen Lautsprecher deaktiviert.

Achtung! Bitte achten Sie bei der Verwendung von Kopfhörern auf eine angemessene Lautstärkeinstellung um Hörschäden zu vermeiden.

- Verbindung mit Verstärker oder Audiogerät

Ihr Instrument verfügt über ein integriertes Lautsprechersystem. Es kann zusätzlich an eine externe Verstärkeranlage angeschlossen werden. Schalten Sie zuerst das Instrument aus und verbinden Sie dann den externen Verstärker oder Aktivlautsprecher mit der Buchse AUDIO OUT an der Rückseite Ihres Instruments.

- Audioeingang

Das Piano verfügt über einen Stereo-Audio-Eingang. An diesem Eingang können MP3-Player, Computer, oder andere Musikquellen angeschlossen werden. Schalten Sie zuerst das Instrument aus und verbinden Sie dann die Ausgangsbuchse des externen Abspielgeräts mit der Buchse AUDIO-IN an der Rückseite Ihres Instruments.

- Pedalanschluss

Das Piano ist mit einem 3-in-1-Pedalanschluss ausgestattet. Über diesen kann ein einzelnes Pedal (Sustain-Pedal) oder eine dreier Pedaleinheit (Soft-Pedal, Sustain-Pedal und Dämpfer-Pedal) zur Simulation verschiedener Klangeffekte während des Pianospiele angeschossen werden.

Verbinden Sie das Pedal mit dem PEDAL-Anschluss auf der Rückseite des Pianos.

- USB-MIDI (APP) –Anschluss

Der USB-MIDI Anschluss dient der Verbindung zu Smart-Devices oder zum PC.

Über diesen Anschluss kann das Instrument als Eingabemedium für z.B. Lernsoftware und weitere APPs genutzt werden.

- Abspielen von MP3 Daten

Das Piano ist mit einem eingebauten MP3-Musikplayer mit max. 32G-Speicher ausgestattet.

Verbinden Sie einen USB-Stick mit dem UDISK-Anschluss (USB-to-Device) auf der Rückseite und drücken Sie [FUNCTION +] plus die entsprechende Klaviertaste für Lautstärkeanpassung, vorheriger-/nächster Track, repeat Modus (repeatALL, random, repeat1), Start/Pause, On/Off

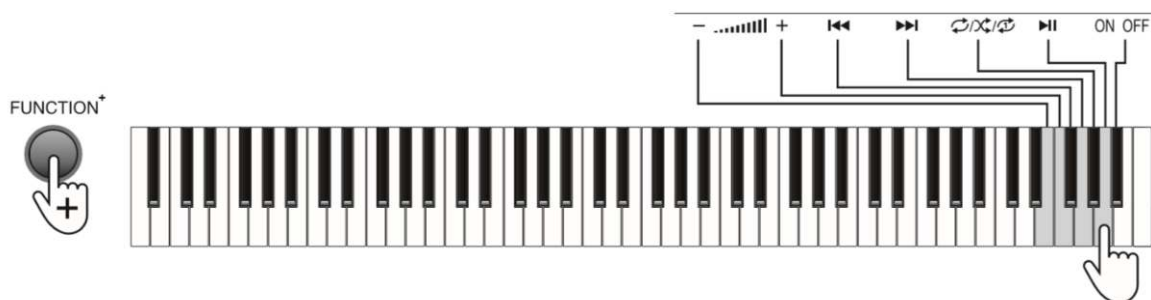

### III. Grundlegende Bedienung

Zum Einschalten drücken Sie die [POWER] –Taste. Die [PIANO] -Taste leuchtet nun auf. Anschließend ist das Instrument betriebsbereit.

- Master-Lautstärkeeinstellung

Drehen Sie den [MASTER VOLUME] -Regler im Uhrzeigersinn, um die Master-Lautstärke zu erhöhen, und gegen den Uhrzeigersinn, um die Master-Lautstärke zu verringern. Das Master Volume steuert alle Volumes gleichzeitig.

- Tastenton

Die Klickfunktion ist standardmäßig aktiviert. Drücken Sie die Taste [FUNCTION +] und eine Einstellungstaste auf der Tastatur, so hören Sie einen Aufforderungston „Klick“. Drücken Sie die Taste [FUNCTION +] + die Taste [Click], um den Klick-Ton zu aktivieren oder zu deaktivieren.

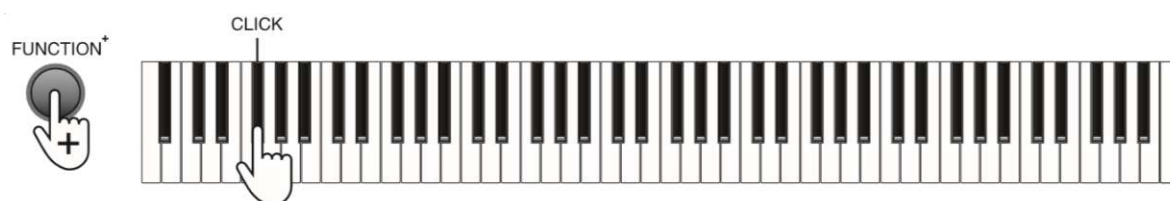

- Auswahl der Klangfarbe

Das Piano bietet 140 Klangfarben von „000“ bis „139“ zur Auswahl. Wenn das Piano eingeschaltet ist, leuchtet die [PIANO] -Taste.

Direktauswahl: Das Piano bietet 8 Klangfarben zur Direktauswahl.

Weitere Klangfarben auswählen:

Drücken Sie die Taste [GM TIMBRE] + die Tasten [DEMO SONG / GM TIMBRE], um alle verfügbaren Klänge von „000“ bis „139“ auszuwählen. Geben Sie hierzu den dreistelligen Zahlencode des gewünschten Klanges zwischen „000“ und „139“ ein, oder blättern Sie mit +/- durch die Klangauswahl.

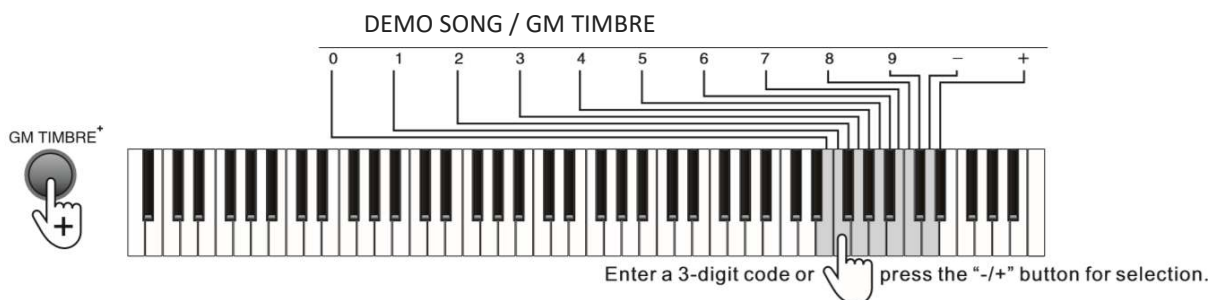

- Demo-Songs abspielen

Drücken Sie die [DEMO] -Taste, um die Demo-Songs abzuspielen. Drücken Sie die [DEMO] -Taste erneut, um die Wiedergabe zu stoppen. Das Piano bietet 16 Demo-Songs von „00“ bis „15“ zur Auswahl. Drücken Sie die Taste [FUNCTION +] + [DEMO SONG / GM TIMBRE] -Tasten, um den entsprechenden Demo-Song auszuwählen. Geben Sie hierzu den zweistelligen Zahlencode des gewünschten Songs zwischen „00“ und „15“ ein, oder blättern Sie mit +/- durch die Demo-Songs.

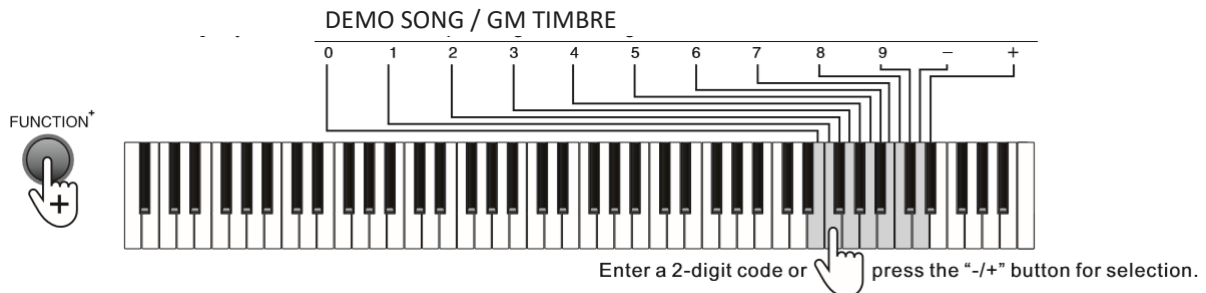

Während der Wiedergabe des Demo-Songs können Sie andere Klangfarben für die Wiedergabe des Demo-Songs auswählen. (Hinweis: Percussion und DUAL-Klänge sind in diesem Modus nicht anwendbar).

## IV. Metronom

Drücken Sie die [METRONOME] -Taste, um das Metronom zu aktivieren. Drücken Sie die [METRONOME] -Taste erneut, um das Metronom zu deaktivieren. Das Metronom bietet 10 Taktarten zur Auswahl. Drücken Sie die Taste [FUNCTION +] + die Tasten 1/4 ~ 12/8, um die Taktart auszuwählen.

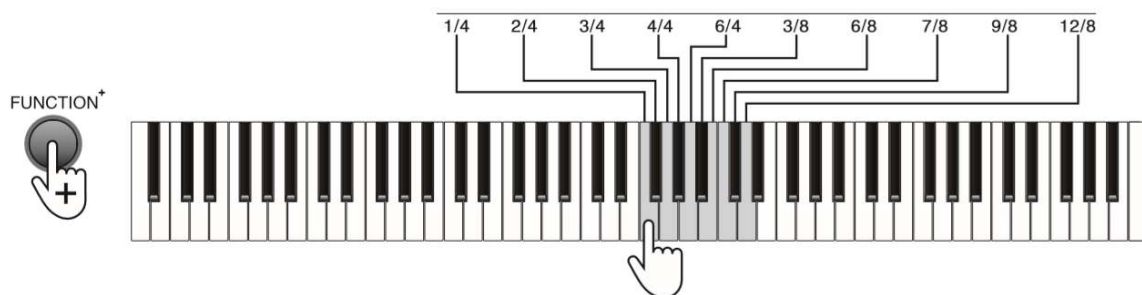

- Tempo

Das Tempo ist standardmäßig auf 120 voreingestellt und kann im Bereich von „30“ bis „300“ eingestellt werden. Drücken Sie hierzu die Taste [FUNCTION +] und geben Sie hierzu den dreistelligen Zahlencode der gewünschten Geschwindigkeit zwischen „30“ und „300“ ein oder erhöhen/verringern Sie die Geschwindigkeit mit +/-.

Drücken Sie die Taste [FUNCTION +] + die Taste [TAP], um den Standardwert wiederherzustellen.

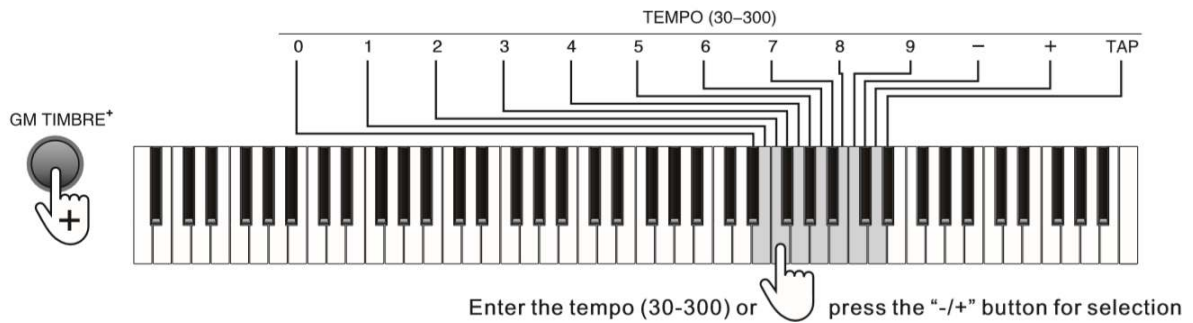

- Metronom-Lautstärke

Das Piano enthält 5 Metronom-Lautstärken. Drücken Sie die Taste [FUNCTION +] + die Tasten 1 - 5, um die Metronomlautstärke einzustellen.

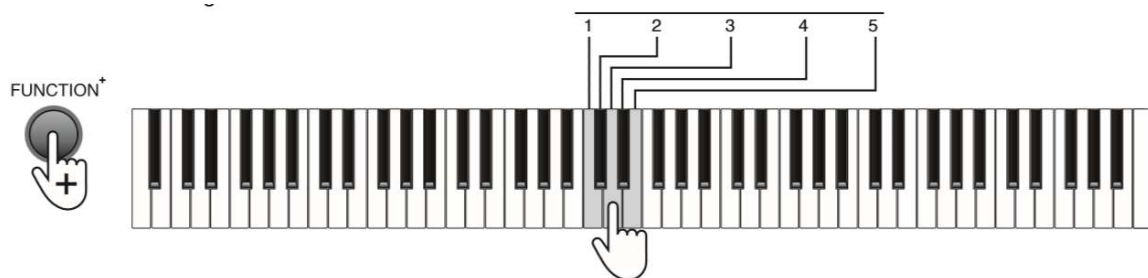

## V. Einstellungen

- Verändern der Klangeinstellung

- ◆ Sustain: Verlängert die Dauer eines Klanges.

Drücken Sie die Taste [FUNCTION +] + die Taste [SUSTAIN - ON], um den Sustain-Effekt zu aktivieren. Drücken Sie die Taste [FUNCTION +] + die Taste [SUSTAIN - OFF], um den Sustain-Effekt zu deaktivieren.

- ◆ Vibrato: Fügen Sie eine pulsierende Änderung der Tonhöhe hinzu. Drücken Sie die Taste [FUNCTION +] + die Taste [VIBRATO - ON], um den Vibrato - Effekt zu aktivieren. Drücken Sie die Taste [FUNCTION +] + die Taste [VIBRATO - OFF], um den Vibrato-Effekt zu deaktivieren.

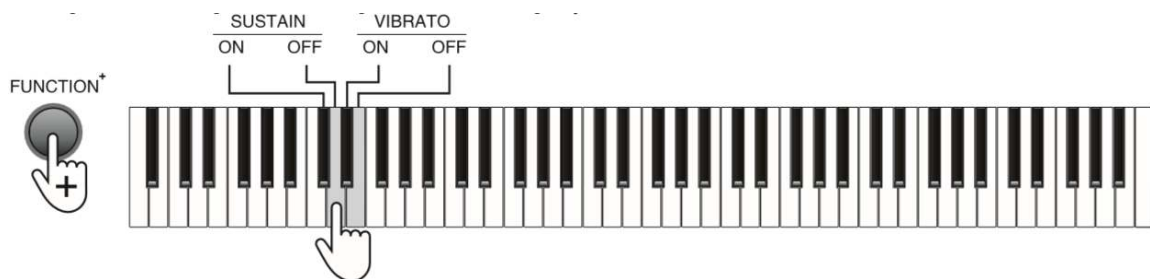

- ◆ Sustain-Pedal: Verlängert die Dauer eines Klanges.

Halten Sie das [Sustain-Pedal] gedrückt, um den Sustain-Effekt zu aktivieren, und lassen Sie das Pedal los, um diesen Effekt zu deaktivieren.

- TRANSPOSE

Die Transponierfunktion des Pianos kann von „-6“ bis „+6“ eingestellt werden. Die Standardeinstellung ist 0. Drücken Sie die Taste [FUNCTION +] und die Tasten [ - / +], um innerhalb von  $\pm 6$  Halbtonschritten zu transponieren.

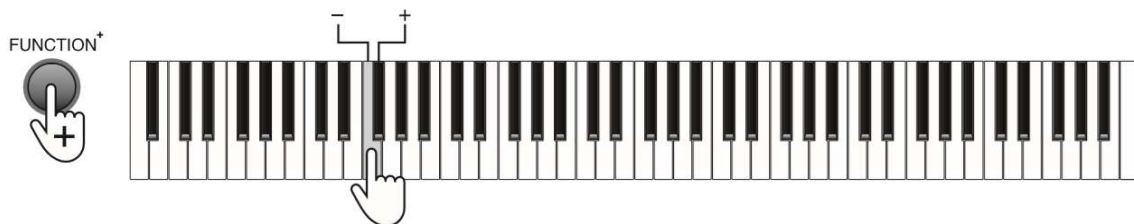

Die Transponierfunktion erspart das eigenständige Umdenken in andere Tonarten beim Zusammenspiel. Sie können Songs in jeder Grundstimmung in eine beliebige Stimmung übersetzen. Drücken Sie die Taste „+“, um alle Tasten um einen halben Schritt (kleine Sekunde) zu erhöhen. In diesem Fall wird der Ton der Taste C zu C # (oder Db) geändert. Wenn die Taste zweimal gedrückt wird, wird die Taste C zu D verändert usw. Drücken Sie die Taste [FUNCTION +] und gleichzeitig die Tasten „+“ und „-“, um zur Grundeinstellung zurückzukehren.

- Anschlagempfindlichkeit

Drücken Sie die Taste [FUNCTION +] + OFF, 1, 2 oder 3, um die Anschlagempfindlichkeit in 3 Stufen einzustellen, oder zu deaktivieren.

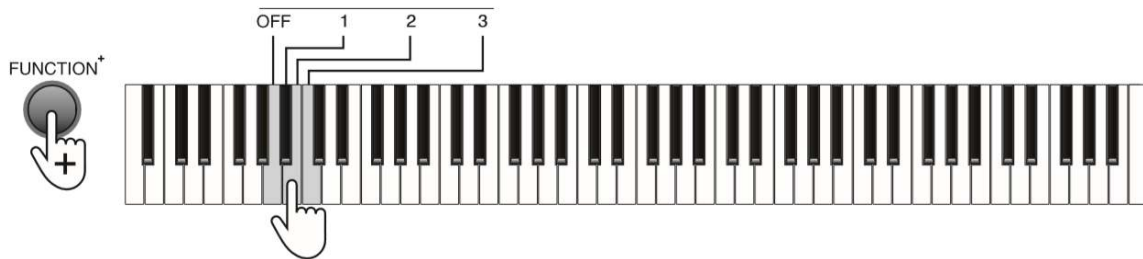

- Split

Das Keyboard kann in zwei Zonen aufgeteilt werden. Auf diese Weise können Sie mit der linken und rechten Hand zwei verschiedene Klangfarben spielen. Sie können beispielsweise die Klangfarbe der linken Seite auf Bass und die rechte Seite auf Piano einstellen.

◆ Drücken Sie die Taste [SPLIT +], um die Tastatur zu teilen, und drücken Sie die Taste [SPLIT +] erneut, um die Tastaturteilung zu deaktivieren. Drücken Sie zum ersten Mal die Taste [SPLIT +] und gleichzeitig eine Taste der Klaviatur, um den Split-Punkt einzustellen. Die hierzu gewählte Klaviatur-Taste definiert die tiefste Taste der rechten Hand.

◆ Wenn die Split-Funktion für die Tastatur aktiviert ist, wird die Tonhöhe der Zone für die linke Hand um eine Oktave erhöht und die Tonhöhe der Zone für die rechte Hand um eine Oktave verringert.

◆ Drücken Sie die Taste [FUNCTION +] und die Tasten [SPLIT VOLUME] 1 - 5, um die Lautstärke für die Zone auf der linken Seite einzustellen.

◆ Nachdem die Keyboard-Split-Funktion aktiviert wurde, können Sie eine Klangfarbe für die Zone der rechten Hand auswählen.

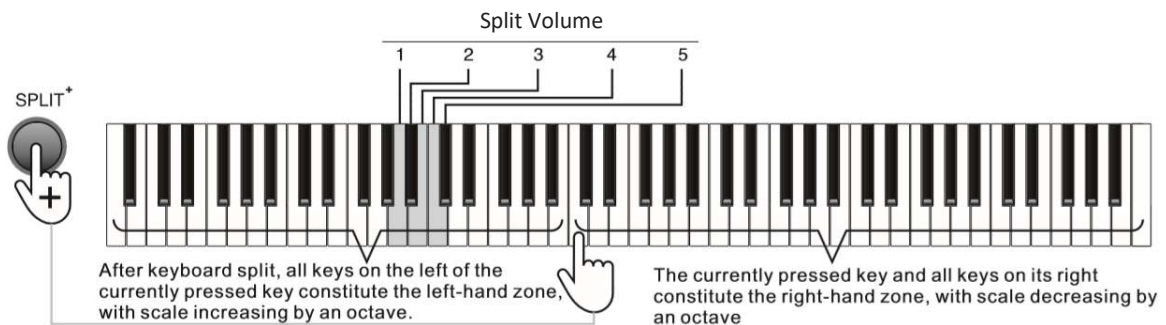

- Dual-Klänge

Drücken Sie zwei beliebige Klangauswahl-Tasten gleichzeitig, um die Dual-Funktion zu aktivieren. In diesem Fall werden die beiden ausgewählten Klänge übereinandergelegt.

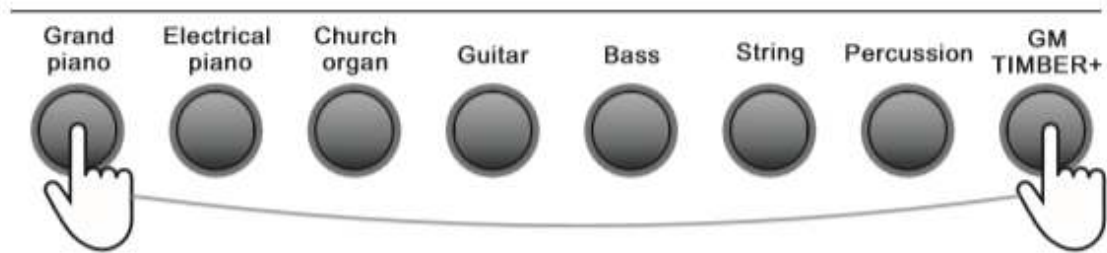

Weitere Dualvariationen können erreicht werden, indem erst, wie im Abschnitt „Auswahl der Klangfarbe“ beschrieben, die Klangauswahl für die Taste GM TIMBER verändert und dann eine DUAL-Klang aus GM TIMBER und einer anderen Klangfarbe der verbliebenen 7 Auswahlknöpfe gewählt wird.

Beide Lautstärken für die obere und die untere Ebene haben 5 Stufen: Die Lautstärke des ersten ausgewählten Klanges wird durch Drücken der Taste [FUNCTION +] + der Tasten [UPPER VOLUME 1 - 5] auf der Tastatur eingestellt. Die Lautstärke des später gewählten Klanges wird durch Drücken der Taste [FUNCTION +] + der Tasten [LOWER VOLUME 1 - 5] eingestellt.

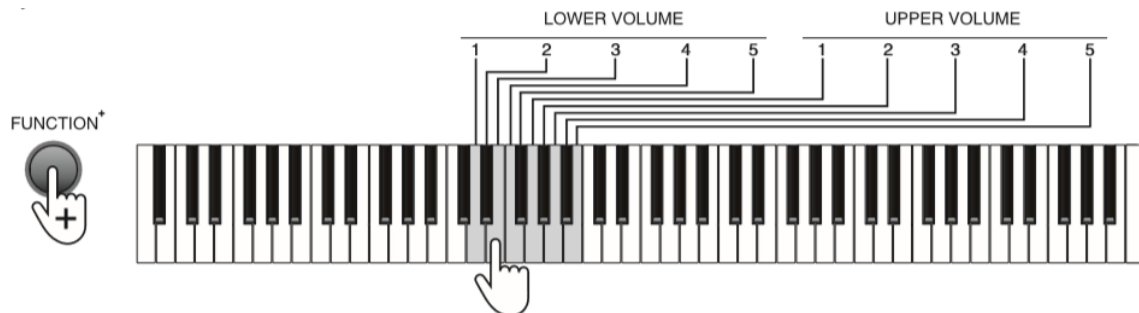

## VI. Lesson Mode

- Lesson-Modus

Im Lesson-Modus sind die 88 Tasten in zwei Zonen mit identischem Klang und Tonhöhe unterteilt. Zwei Personen können gleichzeitig auf einem Klavier spielen.

Drücken Sie die [LESSON] -Taste, um den Lektionsmodus zu aktivieren. Drücken Sie die [LESSON] -Taste erneut, um diese Funktion zu deaktivieren.

Im Lektionsmodus ändert sich die Tonhöhe der Tasten A0 - C5 der linken Zone zu A2 - C6, während sich die Tonhöhe der Tasten C4 # - C8 in der rechten Zone zu C2 # - C6 ändern.

- Oktavsteuerung

Im Lektionsmodus können Sie die Oktavlage von „-2“ bis „+2“ einstellen. Die Standardeinstellung ist 0.

Drücken Sie die Taste [FUNCTION +] + die Tasten „-“ / „+“ zur Oktaveneinstellung innerhalb von  $\pm 2$  Oktaven. Wenn Sie beispielsweise die Oktave auf „-2“ einstellen, werden beide Tastatursektionen um 2 Oktaven abgesenkt.

Hinweis: Die Oktavsteuerung kann nur im Unterrichtsmodus aktiviert werden.

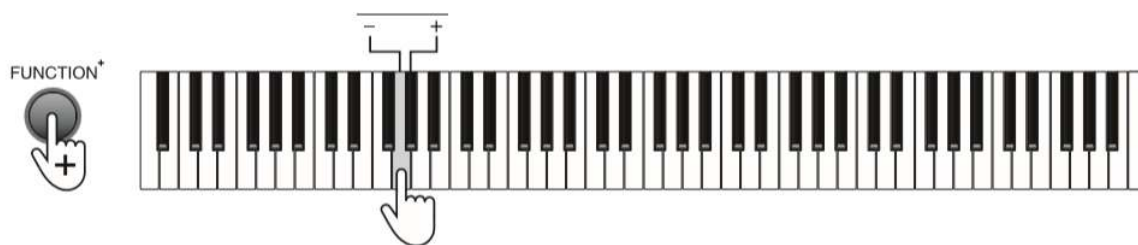

## VII. Aufnahme

- Aufnahme

Drücken Sie die Taste [FUNCTION +] + die Taste [REC], um den Aufnahmemodus zu aktivieren.

Drücken Sie die Taste [FUNCTION +] und erneut die Taste [REC], um den Aufnahmemodus zu deaktivieren.

Im Aufnahmemodus wird das Metronom automatisch aktiviert und Sie können eine beliebige Taste drücken, um die Aufnahme zu starten. Drücken Sie die Taste [FUNCTION +] + die Taste [TEMPO], um das Tempo anzupassen.

Das Piano kann maximal 700 Noten aufnehmen. Wenn der Speicher voll ist, wird der Aufnahmemodus deaktiviert und das Metronom automatisch deaktiviert.

- Wiedergabe

Drücken Sie die Taste [FUNCTION +] + die Taste [PLAY], um die Aufzeichnungen abzuspielen. Drücken Sie während der Wiedergabe die Taste [FUNCTION +] + die Taste [PLAY] erneut, um die Wiedergabe zu beenden.



## VII. Voices

000 Acoustic Grand Piano	042 Cello	097 FX 2 (soundtrack)
001 Bright Acoustic Piano	043 Contrabass	098 FX 3 (crystal)
002 Electric Grand Piano	044 Tremolo Strings 045	099 FX 4
003 Honky-tonk Piano	Pizzicato Strings 046	100 FX 5 (brightness)
004 Rhodes Piano	Orchestral Harp	101 FX 6 (goblins)
005 Chorused Piano	047 Timpani	102 FX 7 (echoes)
006 Harpsichord	048 Str Ens 1	103 FX 8 (sci-fi)
007 Clavichord	049 Str Ens 2	104 Sitar
008 Celesta	050 Synth Strings 1	105 Banjo
009 Glockenspiel	051 Synth Strings 2	106 Shamisen
010 Music Box	052 Choir Aahs	107 Koto
011 Vibraphone	053 Voice Oohs	108 Kalimba
012 Marimba	054 Synth Voice	109 Bagpipe
013 Xylophone	055 Orchestra Hit	110 Fiddle
014 Tubular Bell	056 Trumpet	111 Shanai
015 Dulcimer	057 Trombone	112 Tinkle Bell
016 Drawbar Organ	058 Tuba	113 Agogo
017 Percussive Organ	059 Muted Trumpet	114 Steel Drums
018 Rock Organ	060 French Horn	115 Woodblock
019 Church Organ	061 Brass Section	116 Taiko Drum
020 Reed Organ	062 Synth Brass 1	117 Melodic Tom
021 Accordion	063 Synth Brass 2	118 Synth Drum
022 Harmonica	064 Soprano Sax	119 Reverse Cymbal
023 Tango Accordion	065 Alto Sax	120 Guitar Fret Noise
024 Acoustic Guitar (nylon)	066 Tenor Sax	121 Breath Noise
025 Acoustic Guitar (steel)	067 Baritone Sax	122 Seashore
026 Electric Guitar (jazz)	068 Oboe	123 Bird Tweet
027 Electric Guitar (clean)	069 English Horn	124 Telephone Ring
028 Electric Guitar (muted)	070 Bassoon	125 Helicopter
029 Overdriven Guitar	071 Clarinet	126 Applause
030 Distortion Guitar	072 Piccolo	127 Gunshot
031 Guitar Harmonics	073 Flute	128 Yong Gin
032 Acoustic Bass	074 Recorder	129 Zheng
033 Electric Bass (finger)	075 Pan Flute	130 Zhong Ruan
034 Electric Bass (pick)	076 Bottle Blow	131 Pi Pa
035 Fretless Bass	077 Shakuhachi	132 Big Souna
036 Slap Bass 1	078 Whistle	133 Souna
037 Slap Bass 2	079 Ocarina	134 Er Hu
038 Synth Bass 1	080 Lead1 (square) 081	135 Yue Hu
039 Synth Bass 2	Lead2 (sawtooth)	136 Di Zi
040 Violin	082 Lead3	137 Bong Di
041 Viola	083 Lead 4 (chiff lead)	138 Koto
	084 Lead 5 (charang)	139 Qu Di
	085 Lead 6 (voice)	
	086 Lead 7 (fifths)	
	087 Lead 8	
	088 Pad 1 (new age)	
	089 Pad 2 (warm)	
	090 Pad 3 (polysynth)	
	091 Pad 4 (choir)	
	092 Pad 5 (bowed)	
	093 Pad 6 (metallic)	
	094 Pad 7 (halo)	
	095 Pad 8 (sweep)	
	096 FX 1 (rain)	

## Bevor Sie uns Kontaktieren

Problem	Ursache	Lösung
Kein Sound	Problem mit der Stromversorgung	Überprüfen Sie das Stromkabel und seine Stecker.
	Lautstärke zu gering	Passen Sie die Lautstärke an.
	Kopfhörer sind angeschlossen.	Stecken Sie sie aus.
Gelegentliche Interferenzen	Kühlschrank, Waschmaschine oder ähnliche Geräte verursachen Interferenzen.	Stellen Sie das Piano so weit wie möglich von solchen Geräten weg.
Kein Sound bei Anschluss an externe Verstärker	Lautstärke zu niedrig eingestellt	Passen Sie die Lautstärke an.
	Defektes Kabel	Ersetzen Sie das Kabel.

## WEEE-Erklärung / Entsorgung



Ihr Produkt wurde mit hochwertigen Materialien und Komponenten entworfen und hergestellt, die recycelbar sind und wiederverwendet werden können. Dieses Symbol bedeutet, dass elektrische und elektronische Geräte am Ende ihrer Nutzungsdauer vom Hausmüll getrennt entsorgt werden müssen. Bitte entsorgen Sie dieses Gerät bei Ihrer örtlichen kommunalen Sammelstelle oder im Recycling Center. Bitte helfen Sie mit, die Umwelt, in der wir leben, zu erhalten.

Technische Änderungen und Änderungen im Erscheinungsbild vorbehalten. Alle Angaben entsprechen dem Stand bei Drucklegung. Für die Richtigkeit und Vollständigkeit der enthaltenen Beschreibungen, Abbildungen und Angaben übernimmt Musikhaus Kirstein GmbH keinerlei Gewähr. Abgebildete Farben und Spezifikationen können geringfügig vom Produkt abweichen. Musikhaus Kirstein GmbH - Produkte sind nur über autorisierte Händler erhältlich. Distributoren und Händler sind keine Handlungsbevollmächtigten von Musikhaus Kirstein GmbH und haben keinerlei Befugnis, die Musikhaus Kirstein GmbH in irgendeiner Weise, sei es ausdrücklich oder durch schlüssiges Handeln, rechtlich zu binden. Diese Bedienungsanleitung ist urheberrechtlich geschützt. Jede Vervielfältigung, bzw. jeder Nachdruck, auch auszugsweise, und jede Wiedergabe der Abbildungen, auch in verändertem Zustand, ist nur mit schriftlicher Zustimmung der Firma Musikhaus Kirstein GmbH gestattet.

## Herstellerangaben

### Musikhaus Kirstein GmbH

Bernbeurener Strasse 11

86956 Schongau

Telefon: 0049-8861-909494-0

Telefax: 0049-8861-909494-19

[www.kirstein.de](http://www.kirstein.de)

 **KIRSTEIN.de**



## X-Keyboardständer einstrebig

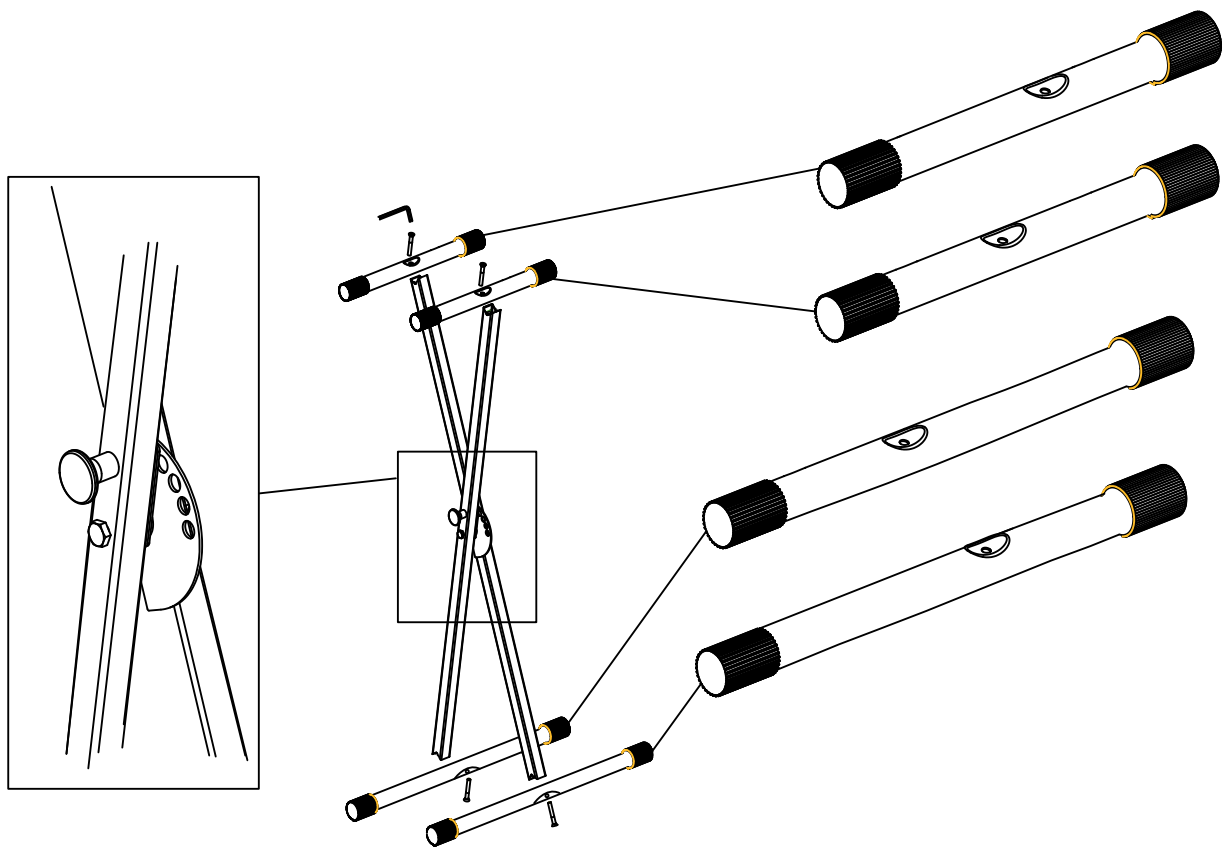

 **KIRSTEIN.de**  
We love music!

Musikhaus Kirstein GmbH  
Bernbeurener Str. 11  
86956 Schongau  
[www.kirstein.de](http://www.kirstein.de)

Art. 00009812 /00062730  
Version 10/2019