

# Classic Cantabile KH-238 Kopfhörer HiFi dynamisch

ArtNr.: 00016331



## Bedienungsanleitung

Version: 10.2024

Vielen Dank, dass Sie sich für dieses Produkt entschieden haben. Um sicherzustellen, dass Sie mit dem Classic Cantabile Kopfhörer voll und ganz zufrieden sind, lesen Sie sorgfältig und verstehen Sie diese Bedienungsanleitung, bevor Sie unser Produkt verwenden. Bewahren Sie diese Bedienungsanleitung an einem sicheren Ort auf. Die Bedienungsanleitung muss an alle nachfolgenden Anwender weitergegeben werden.



Bedienungsanleitung beachten!



**WARNUNG**

Mit dem Signalwort **WARNUNG** sind die Gefahren gekennzeichnet, die ohne Vorsichtsmaßnahmen zu schweren Verletzungen führen können.



**HINWEIS**

Mit dem Signalwort **HINWEIS** sind allgemeine Vorsichtsmaßnahmen gekennzeichnet, die im Umgang mit dem Produkt beachtet werden sollen.



**HINWEIS**

Bilder und Bildschirmdarstellungen in dieser Bedienungsanleitung können vom Erscheinungsbild des tatsächlichen Produkts geringfügig abweichen, solange dies keine negativen Auswirkungen auf die technischen Eigenschaften und Sicherheit des Produkts hat.



**HINWEIS**

Alle personenbezogenen Formulierungen in dieser Bedienungsanleitung sind geschlechtsneutral zu betrachten.

Diese Bedienungsanleitung gilt für Personen, die von einer für ihre Sicherheit verantwortlichen Person beaufsichtigt oder in die Bedienung des Gerätes eingewiesen wurden und nachgewiesen haben mit dem Gerät umgehen zu können.



**WARNUNG**

**Kinder sollten beaufsichtigt werden, um sicherzustellen, dass sie nicht mit dem Kopfhörer spielen.  
Der Kopfhörer ist kein Spielzeug**

Alle Informationen in dieser Bedienungsanleitung wurden nach bestem Wissen und Gewissen kontrolliert. Weder Autor noch Herausgeber können jedoch für Schäden haftbar gemacht werden, die in Zusammenhang mit der Verwendung dieser Bedienungsanleitung stehen.

Sonstige, in diesem Dokument aufgeführte Produkt-, Marken- und Unternehmensbezeichnungen können die Warenzeichen ihrer jeweiligen Eigentümer sein. Die Einhaltung sämtlicher anwendbarer Urheberrechtsgesetze liegt in der Verantwortung des Anwenders dieses Dokuments.

## Detallierte Sicherheitshinweise:

**⚠ HINWEIS**

- Lesen Sie diese Anweisungen und bewahren Sie diese Anleitung auf.
- Beachten Sie alle Warnungen. Befolgen Sie alle Anweisungen.
- Verwenden Sie dieses Gerät nicht im Wasser.
- Reinigen Sie das Gerät nur mit einem trockenen Tuch.
- Legen Sie das Gerät nicht in auf Wärmequellen wie Heizkörpern, Öfen oder andere Geräte, die Wärme erzeugen.
- Achten Sie auf die Lautstärke! Hören mit zu hohem Lautstärkepegel kann Ihr Gehör dauerhaft schädigen.
- Wenden Sie sich bezüglich aller Reparatur- /Wartungsarbeiten an qualifiziertes Servicepersonal. Öffnen Sie das Gerät bzw. das Gehäuse nicht eigenmächtig. Eine Wartung ist erforderlich, wenn das Gerät auf irgendeine Weise beschädigt wurde, z. B. wenn das Kabel beschädigt ist, Flüssigkeit verschüttet wurde oder das Gerät Regen oder Feuchtigkeit ausgesetzt war, nicht ordnungsgemäß funktioniert.



## Beschreibung:

### Funktion:

Der Kopfhörer kann mit jedem Abspielgerät (z.B. CD-Player) als auch Instrument (z.B. E-Drumset, Keyboard oder Piano) verbunden werden. Hierbei ist je nach Buchse lediglich auf den Einsatz der korrekten 3,5 mm Klinke oder der 6,3 mm Klinke des Adapters zu achten.(Adapter liegt bei)

**⚠ WARNUNG**

Achten Sie auf die Lautstärke! Hören mit zu hohem Lautstärkepegel kann Ihr Gehör dauerhaft schädigen.

## Wartung

Ihr Gerät erfordert keine besondere Wartung. Wenden Sie sich jedoch im Falle einer Fehlfunktion an ein zugelassenes Servicecenter oder den Hersteller

## Reinigung

Verwenden Sie zur Reinigung ein fusselreies und nur leicht feuchtes Tuch.

## Technische Spezifikationen:

**System:** dynamische Kopfhörer

**Nennimpedanz:** 32 Ohm

**Lautsprecher:** Stereo

**Frequenzbereich:** 20-20000 Hz

**Empfindlichkeit:** 110dB SPL

### WEEE-Erklärung

(Waste of Electrical and Electronic Equipment)

Ihr Produkt wurde unter Verwendung hochwertiger Materialien und Komponenten entwickelt und hergestellt, die recycelbar und wiederverwendbar sind. Das Symbol bedeutet, dass Ihr Produkt am Ende seiner Lebensdauer vom Hausmüll getrennt entsorgt werden muss.

Entsorgen Sie dieses Gerät bei Ihrer örtlichen Sammelstelle oder Recyclingstelle. Bitte helfen Sie mit, die Umwelt zu schützen, in der wir alle leben.

Alle technischen Daten und Erscheinungsbilder können ohne vorherige Ankündigung geändert werden. Alle Angaben waren zum Zeitpunkt der Drucklegung korrekt. Die Musikhaus Kirstein GmbH übernimmt keine Gewähr für die Richtigkeit oder Vollständigkeit der in diesem Handbuch enthaltenen Beschreibungen, Fotos oder Aussagen. Gedruckte Farben und Spezifikationen können geringfügig vom Produkt abweichen. Produkte der Musikhaus Kirstein GmbH werden nur über autorisierte Händler vertrieben. Distributoren und Händler sind keine Vertreter der Musikhaus Kirstein GmbH und nicht befugt, die Musikhaus Kirstein GmbH in irgendeiner Weise rechtlich zu binden.

Diese Bedienungsanleitung ist urheberrechtlich geschützt. Die Vervielfältigung dieser Bedienungsanleitung, auch auszugsweise, ist nur mit Genehmigung der Musikhaus Kirstein GmbH gestattet. Gleiches gilt für die Vervielfältigung oder das Kopieren von Bildern, auch in geänderter Form.

© 2024

 **KIRSTEIN.de**

**Musikhaus Kirstein GmbH**

**Bernbeurener Str. 11**

**D-86956 Schongau**

**info@kirstein.de**

**www.kirstein.de**

**Telefon/Phone: +49(0)8861 / 90 94 94 -0**



# Classic Cantabile KH-238 Headphones HiFi dynamic

Item number: 00016331



## User Manual

Version: 10.2024

Thank you for choosing this product.

To ensure that you are fully satisfied with the Classic Cantabile headphones, read this manual carefully and understand these instructions before using our product. Keep these operating instructions in a safe place. The operating instructions must be passed on to all subsequent users.



Please carefully follow the instructions!



The signal word **WARNING** indicates the dangers that can lead to serious injuries without precautionary measures.



The signal word **NOTE** indicates general precautionary measures that should be observed when handling the product.



Images and screen shots in this manual may differ slightly from the appearance of the actual product as long as this has no negative effects on the technical properties and safety of the product.



All personal formulations in these operating instructions are to be considered gender-neutral.

These operating instructions apply to persons who have been supervised by a person responsible for their safety or who have been instructed in the operation of the device and have demonstrated that they can handle the device.



**Children should be supervised to ensure that they do not play with the device.**

**Do not leave children unattended. The product is not a toy!**

All information in this operating manual has been checked to the best of our knowledge and belief. However, neither the author nor the publisher can be held liable for any damage associated with the use of this manual.

Other product, brand and company names mentioned in this document may be the trademarks of their respective owners. Compliance with all applicable copyright laws is the responsibility of the user of this document.

---

**Detailed safety information:****⚠ NOTE**

- Read these instructions. Keep these instructions.
- Heed all warnings. Follow all instructions.
- Do not use this device near water.
- Only clean the device with a dry cloth.
- Do not block any ventilation openings.
- Do not place the device near heat sources such as radiators, stoves or other devices that generate heat.
- Pay attention to the volume! Hearing at a high-volume level can permanently damage your hearing.
- Contact qualified service personnel for all repair / maintenance work. Do not open the device or the housing yourself. Maintenance is required if the device has been damaged in any way, e.g., if the power cord or plug is damaged, liquid has been spilled or objects have fallen into the device, the device has been exposed to rain or moisture, is not working properly or has been dropped.

**Function:**

The headphones can be connected to every playing device (e.g., CD-players) as well as instrument (e.g., E-drumset, keyboard or piano). It is only important to note which jack plug is required for the used device: the 3.5 mm jack or the 6.3 mm jack of the adapter. (Adapter is included in delivery)

**⚠ WARNING** Pay attention to the volume! Hearing at a high-volume level can permanently damage your hearing.

## Maintenance

Your device does not require any special maintenance. However, in the event of a malfunction, contact an approved service center or the manufacturer

## Cleaning

Use a lint-free and only slightly damp cloth for cleaning.

## Technical specifications:

**System:** dynamic headphones

**Impedance:** 32 Ohm

**Speakers:** Stereo

**Frequency range:** 20-20000 Hz

**Sensitivity:** 110dB SPL

### WEEE declaration (Waste of Electrical and Electronic Equipment)

Your product has been developed and manufactured using high quality materials and components that are recyclable and reusable. The symbol means that your product must be disposed of separately from household waste at the end of its service life.

Dispose of this device at your local collection or recycling centre, please help protect the environment we all live in.

All technical data and appearances are subject to change without notice. All information was correct at the time of printing. Musikhaus Kirstein GmbH assumes no liability for the correctness or completeness of the descriptions, photos or statements contained in this manual. Printed colours and specifications may differ slightly from the product. Musikhaus Kirstein GmbH products are only sold through authorized dealers. Distributors and dealers are not representatives of Musikhaus Kirstein GmbH and are not authorized to bind Musikhaus Kirstein GmbH legally in any way.

This manual is protected by copyright. Reproduction of these operating instructions, in whole or in part, is only permitted with the approval of Musikhaus Kirstein GmbH. The same applies to the duplication or copying of images, even in modified form.

© 2024

 **KIRSTEIN.de**

**Musikhaus Kirstein GmbH**

**Bernbeurener Str. 11**

**D-86956 Schongau**

**info@kirstein.de**

**www.kirstein.de**

**Phone: +49(0)8861 / 90 94 94 -0**





## Digitalpiano DP-A 310



## Bedienungsanleitung

ArtNr 00039138/00044443/00044350

Version 05/2017

## **Herzlichen Glückwunsch!**

Bevor Sie das Gerät einschalten, empfehlen wir, diese Bedienungsanleitung sorgfältig durchzulesen. Verwahren Sie die Betriebsanleitung an einem sicheren Ort auf.

### **Standort**

Um ernsthafte Schäden, Verfärbungen und Fehlfunktionen zu vermeiden, setzen Sie ihr Gerät niemals folgenden Umweltbedingungen aus:

- Direktem Sonnenlicht
- Hohen Temperaturen (in der Nähe von Heizkörpern oder tagsüber im Auto)
- Hoher Luftfeuchtigkeit
- Übermäßigem Staub
- Feuchtigkeit und Nässe
- Starken Vibrationen

### **Stromversorgung**

- Vergewissern Sie sich, dass ein passendes Netzteil verwendet wird, das mit der Eingangsspannung des jeweiligen Landes übereinstimmt.
- Schalten Sie das Gerät aus (OFF), wenn Sie es nicht verwenden.
- Wenn Sie das Gerät eine längere Zeit nicht benutzen, ziehen Sie den Netzstecker aus der Steckdose.
- Benutzen Sie das Gerät nicht bei Gewittern.
- Vermeiden Sie die Nutzung einer Steckdose, an denen Geräte mit hohem Strombedarf angeschlossen sind, wie Elektroheizungen oder -öfen. Desweiteren vermeiden Sie die Nutzung von Mehrfachsteckdosen, weil dies die Soundqualität beeinflusst, Funktionsfehler und mögliche Schäden verursachen kann.
- Um Schaden am Gerät oder an anderen, damit verbundenen, Geräten zu vermeiden, schalten Sie alle Gerät AUS, wenn Sie die Verkabelung vornehmen oder lösen.

### **Handling und Transport**

- Benutzen Sie niemals Gewalt an den Reglern, Verbindungen oder anderen Teilen des Instrumentes.
- Reißen Sie nicht an den Steckern, sondern ziehen Sie diese vorsichtig heraus.
- Lösen sie alle Kabelverbindungen, bevor Sie das Gerät transportieren.
- Vermeiden Sie physische Erschütterungen durch Schütteln oder fallen lassen.
- Legen Sie keine schweren Gegenstände auf dem Instrument ab, dies kann zu Kratzern oder ernsteren Schäden führen.

### **Reinigung**

- Säubern Sie das Gerät mit einem trockenen, weichen Tuch.
- Um hartnäckige Verschmutzungen zu entfernen, benutzen Sie ein leicht angefeuchtetes Tuch.
- Benutzen Sie niemals Alkohol oder chemische Reinigungsmittel.
- Vermeiden Sie das Ablegen von Vinyl auf der Oberfläche (Vinyl verklebt und verfärbt die Oberfläche).

### **Elektrische Verträglichkeit**

Dieses Instrument verfügt über digitale Schaltungen und kann evtl. zu Störungen führen, wenn es sich zu nah an Radio- oder Fernsehgeräten befindet. Sollten solche Störungen auftreten, stellen Sie das Instrument weiter entfernt von den betroffenen Geräten auf.

### **Öffnen Sie das Gerät nicht**

Bei Defekt oder Fehlfunktion geben Sie das Gerät in eine Fachwerkstatt.

# Inhaltsverzeichnis

<b>Bedienelemente und Display</b>	<b>5</b>
Vorderseite	5
LCD	6
Rückseite	8
Pedal	8
<b>Aufbau</b>	<b>9</b>
Stromversorgung	12
<b>Anschlüsse</b>	<b>12</b>
Kopfhörer	12
Audio-Equipment	13
MP3-Player	13
Computer	13
<b>Einstellungen</b>	<b>14</b>
Lautstärke	14
Brillanz	14
<b>Abspielen eines Demo-Songs</b>	<b>14</b>
<b>Sounds</b>	<b>15</b>
Auswahl	15
Dual-Modus	15
Lower-Modus	15
Anschlagdynamik - Touch Response	16
Transponieren	16
<b>Piano-Modus</b>	<b>16</b>
Metronom	17
Twinova	17
Skalen	17
<b>Begleitautomatik</b>	<b>18</b>
Rhythmus-Spur	18
Alle Spuren	18
Bereiche	19
Lautstärke	20
Fingering	20
Tempo	22
Ein-Finger-Bedienung	22
<b>Harmonie</b>	<b>23</b>
<b>Assistenz-Funktion</b>	<b>23</b>
Aufrufen der Funktion	23
Gitarren-Modus	24
Piano-Modus	25
<b>DSP-Effekt</b>	<b>25</b>
<b>Mischer</b>	<b>26</b>
Pedal-Funktion	26
<b>Funktionsmenü</b>	<b>27</b>
Tuning	27
Split-Funktion	28

Taktart	28
Lautstärke des Metronoms	28
Pedal	29
Reverb	29
Chorus	29
Harmonie-Art	30
Harmonie-Tempo	30
MIDI In	31
MIDI Out	31
Ausschalten	31
Taktart	31
<b>Wiederherstellen der Werkseinstellungen</b>	<b>32</b>
<b>Registration Memory</b>	<b>32</b>
Einstellungen	32
Aufrufen der Einstellungen	32
Auswahl des Speicherplatzes	32
Freeze-Funktion	33
<b>Song-Album</b>	<b>33</b>
<b>Aufnahme</b>	<b>33</b>
Starten der Aufnahme	33
Stoppen der Aufnahme	34
Playback	34
Löschen eines Songs	35
<b>Song</b>	<b>35</b>
Anhören der Songs	35
Song-Einstellungen	35
Übungssong	36
<b>MIDI</b>	<b>36</b>
Was ist MIDI?	36
MIDI-Geräte	36
Datenaustausch mit dem Computer	37
<b>Hilfe bei Störungen</b>	<b>37</b>
<b>Spezifikationen</b>	<b>38</b>
<b>Übersicht über die Sounds</b>	<b>39</b>
<b>Übersicht über die Styles</b>	<b>44</b>
<b>Song-Verzeichnis</b>	<b>46</b>
<b>Album-Liste</b>	<b>47</b>
<b>Verzeichnis der Akkorde</b>	<b>48</b>
<b>MIDI Implementierung</b>	<b>49</b>
<b>Skalen-Systeme</b>	<b>50</b>
<b>WEEE-Erklärung / Entsorgung</b>	<b>51</b>
<b>Herstellerangaben</b>	<b>51</b>



# LCD

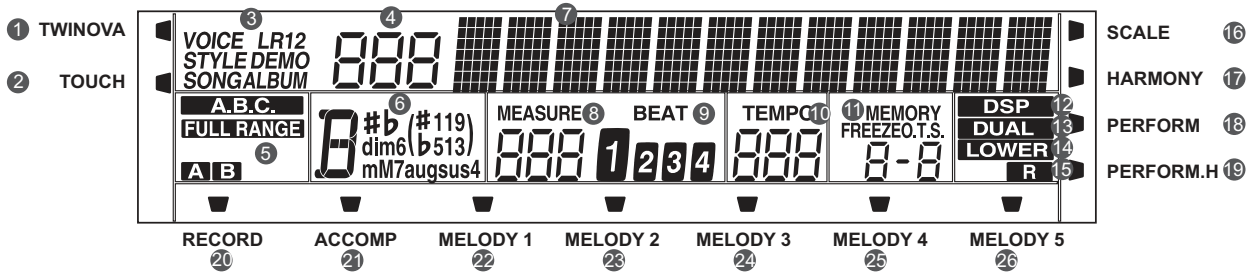

1	Twinova	10	Tempo	19	Assistenz High
2	Touch	11	Memory, Freeze, O.T.S., Bank	20	Aufnahme
3	Voice, Style, Demo, Song, Album	12	DSP Effekt	21	Begleitspur
4	Nummer	13	Dual Voice	22	Melodie-Spur 1
5	A.B.C., Full Range, Begleitung	14	Lower Voive	23	Melodie-Spur 2
6	Chord	15	Rechte Hand	24	Melodie-Spur 3
7	Buchstaben	16	Skala	25	Melodie-Spur 4
8	Taktzahl	17	Harmonie	26	Melodie-Spur 5
9	Taktart	18	Assistenz-Funktion		

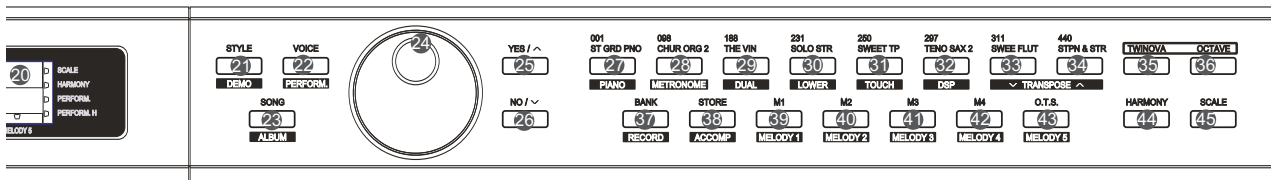

Ohne SHIFT-Taste		Mit SHIFT-Taste	
21	STYLE: Starten Style-Modus	21	DEMO: Starten des Demo-Modus
22	VOICE: Voice-Modus (Soundauswahl)	22	PERFORM: Einschalten der Assistenz-Funktion
23	SONG: Starten des Song-Modus	23	ALBUM: Starten der Funktion
24	DATA DIAL: Datenauswahl	24	
25	+/- Tasten	25	
26		26	
27	Sound-Auswahl-tasten	27	PIANO: Starten des Modus
28		28	METRONOME: An-/Abschalten des Metronoms
29		29	DUAL: An-/Abschalten der Funktion
30		30	LOWER: An-/Abschalten der Funktion
31		31	TOUCH: Einstellungen für die Touch-Funktion
32		32	DSP: An-/Abschalten der Funktion
33		33	TRANSPOSE +/-: Transponieren
34		34	
35	TWINOVA: An-/Abschalten der Funktion	35	
36	OCTAVE: An-/Abschalten der Funktion	36	
37	BANK: Speicherplatz-Einstellung	37	RECORD: Aufnahme-Modus
38	STORE: speichern	38	ACCOMP: Auswahl einer Begleitspur für die Aufnahme
39	M1-M4: Speicher für Einstellungen	39	MELODY 1-5: Auswahl einer Melodiespur für die Aufnahme
40		40	
41		41	
42		42	
43	O.T.S.: An-/Abschalten der Touch-Funktion	43	
44	HARMONY: An-/Abschalten der Funktion	44	
45	SCALE: An-/Abschalten der Funktion	45	

## Rückseite

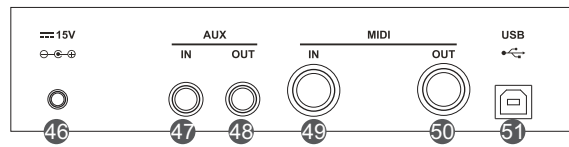

46	DC IN: Buchse für das 15 V-Netzteil	49	MIDI IN: Verbindungsbuchse (die MIDI OUT - Buchse eines externen MIDI-Gerätes wird mit dieser Buchse verbunden)
47	AUX IN: Buchse für MP3- oder CD-Player Anschluss	50	MIDI OUT: Verbindungsbuchse (die MIDI IN - Buchse eines externen MIDI-Gerätes wird hier angeschlossen)
48	AUX OUT: Anschlussmöglichkeit für Audio-Equipment	51	USB: Anschlussbuchse für einen Computer

## Pedal

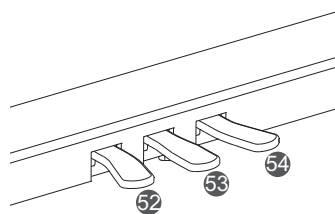

52	Soft Pedal	Dieses Pedal reduziert die Lautstärke und ändert leicht das Timbre der gespielten Noten, wodurch der Klang „weicher“ wird.
53	Sostenuto Pedal	Wenn Sie auf das Sostenutopedal treten, während Sie Tasten gedrückt halten, werden die Töne so lange ausgehalten, bis Sie das Pedal loslassen (Sustain). Die anschließend gespielten Töne werden nicht ausgehalten sondern normal wiedergegeben. So können Sie beispielsweise einen Akkord mit Sustain versehen und andere Noten staccato spielen.
54	Sustain Pedal	Es funktioniert genauso wie das Pedal an einem akustischen Piano, es bewirkt also ein Sustain des Sounds, nachdem Sie Ihre Hände von den Tasten genommen haben.

# Aufbau

Dieser Abschnitt beinhaltet Informationen über den Aufbau Ihres Instruments und die Vorbereitung zum Spielen. Bitte gehen Sie den Abschnitt sorgfältig durch bevor Sie das Gerät anschalten.

## Übersicht über die Einzelteile

Bevor Sie den Ständer zusammenbauen, besorgen Sie sich bitte einen Schraubendreher, da dieser nicht mitgeliefert wird. Stellen Sie dann sicher, dass alle folgenden Teile vorhanden sind:

1. Gehäuse
2. linker Seitenständer
3. rechter Seitenständer
4. Rückwand
5. Pedalkasten
6. Schrauben 4x15BA (4 St.)
7. Schrauben M6x40 (4 St.)
8. Schraubenabdeckungen (4 St.)
9. Handschrauben (4 St.)
10. Pedalkabel
11. Netzteil
12. Schrauben M6x12 (2PCS)

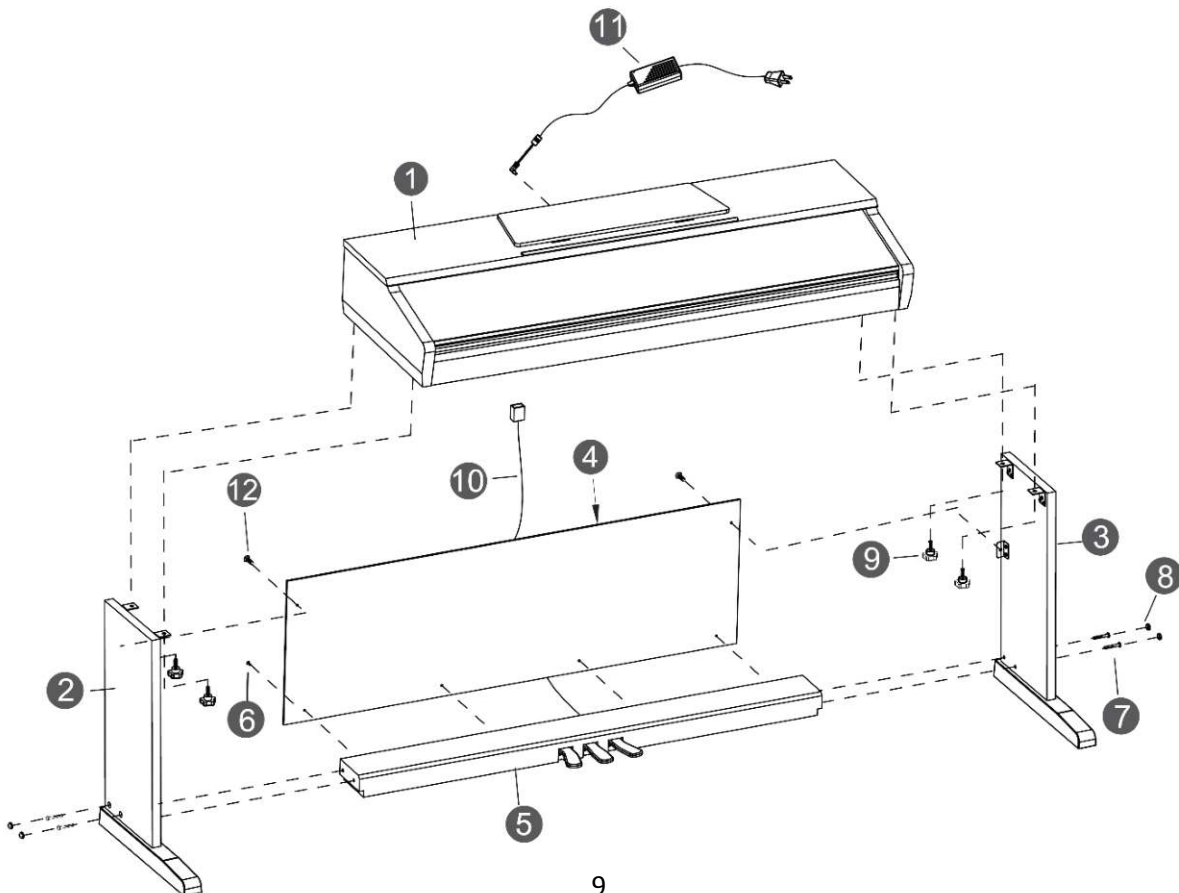

## Aufbau

Befestigen Sie die Seitenständer mit Schrauben (7) am Pedalkasten und decken Sie die Schrauben mit den Plastikkappen ab.

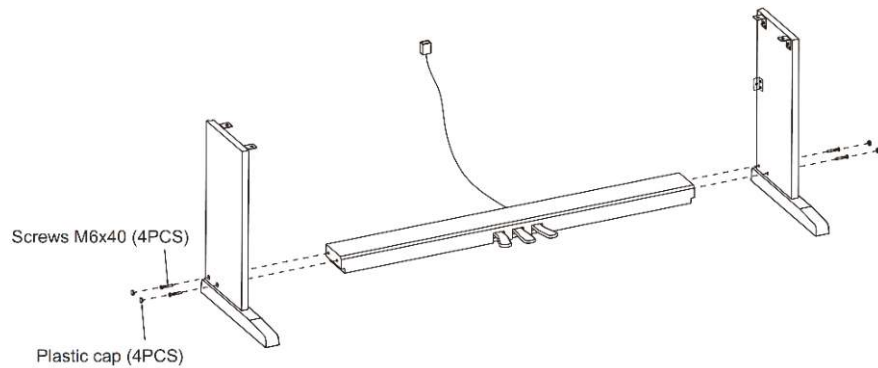

Befestigen Sie die Rückwand mithilfe der Schrauben (6) und (12) an Pedalkasten und Seitenständern. Der Stand ist nun fertig.

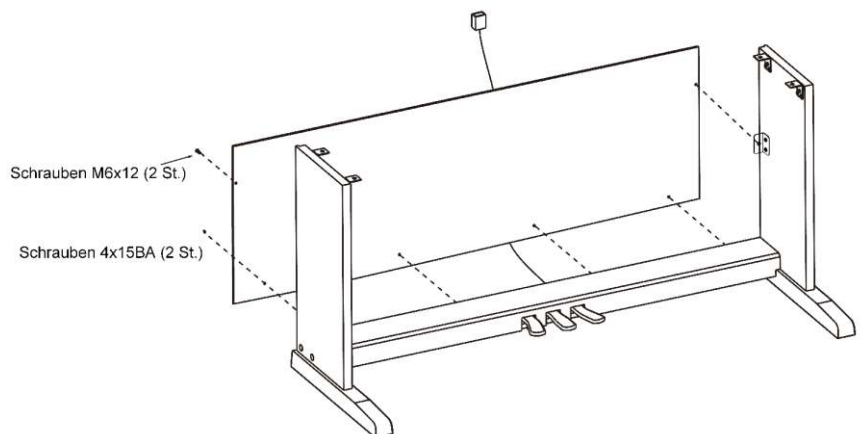

Legen Sie das Piano auf den Stand und befestigen Sie es mit den Handschrauben.

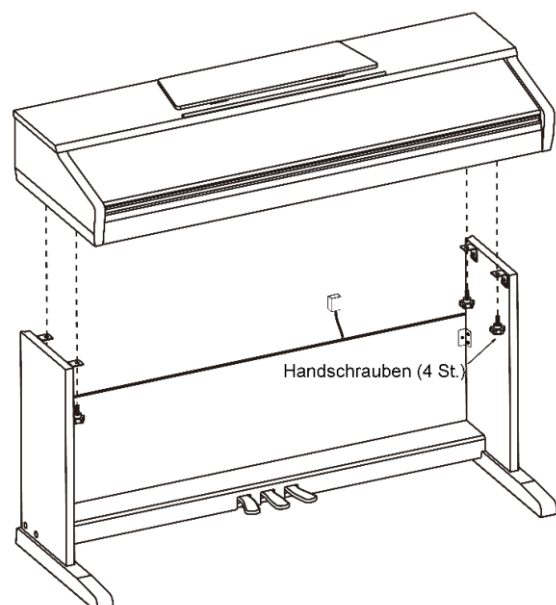

Drehen Sie nun an der Stellschraube am Pedalkasten bis die Pedalbox Bodenkontakt hat.

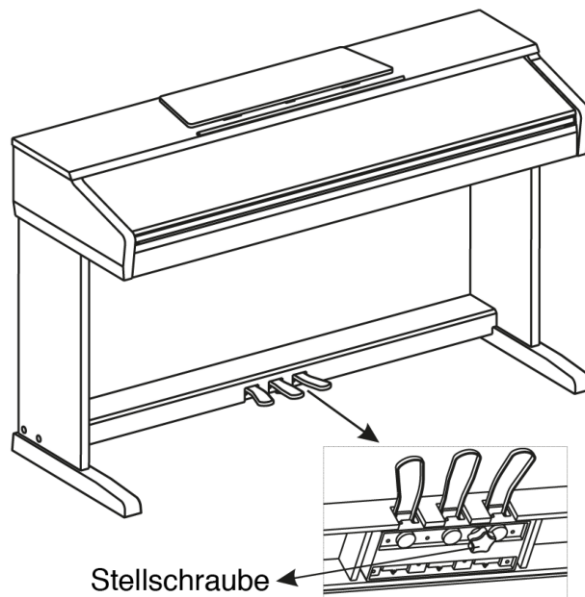

Verbinden Sie das Pedalkabel mit der Pedalbuchse an der Rückseite des Gerätes und verbinden Sie abschließend das Netzteil mit der DC In-Buchse.

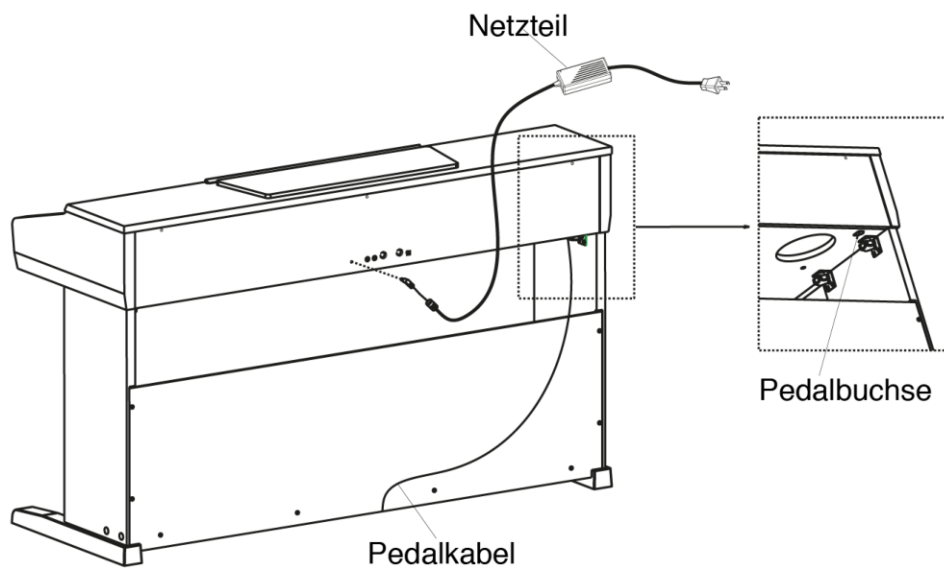

## Stromversorgung

1. Vergewissern Sie sich zuerst, dass das Gerät ausgeschaltet ist. Drehen Sie dann die Lautstärke auf Minimum.
2. Verbinden Sie das Netzteil mit der entsprechenden Buchse am Piano.
3. Verbinden Sie das andere Ende des Netzteils mit der Steckdose.
4. Schalten Sie das Gerät an.

Bitte beachten Sie, dass sich das Gerät selbst ausschaltet, wenn es länger als 30 min nicht benutzt wird.

Wenn Sie das Gerät längere Zeit nicht benutzen, trennen Sie es bitte vom Strom. Gleiches gilt während eines Gewitters.

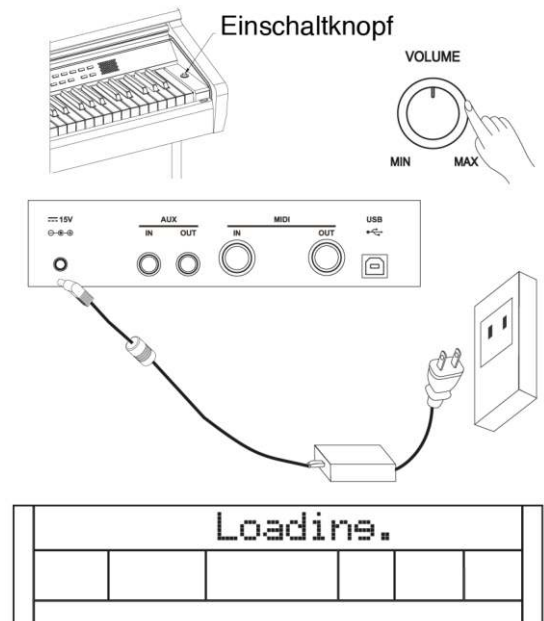

## Anschlüsse

### Kopfhörer

An dieser Buchse können Sie Standard-Kopfhörer anschließen, wenn Sie in Ruhe oder spät in der Nacht spielen möchten.

„Headphone Jack 1“ ist die Buchse 1 für den Kopfhörer. Wenn Sie hier einen Kopfhörer anschließen, können Sie den Pianosound sowohl durch die Kopfhörer als auch aus dem Piano selbst hören.

„Headphone Jack 2“ ist die Buchse 2. Sobald Sie an dieser Buchse einen Kopfhörer anschließen, wird die Tonübertragung durch das Piano gestoppt und Sie können den Pianosound nur noch über den Kopfhörer empfangen.

Bitte regeln Sie die Lautstärke herunter, wenn Sie längere Zeit mit Kopfhörern spielen, Ihr Gehör könnte sonst dauerhaft geschädigt werden.

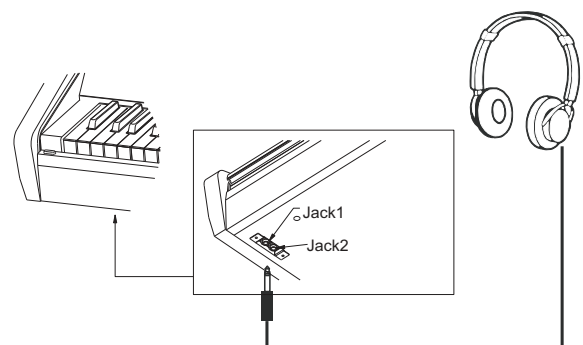

## Audio-Equipment

Die Buchse AUX OUT an der Rückseite des Pianos ist eine Anschlussmöglichkeit für Verstärker, Stereoanlagen, Mischkonsolen oder Recorder. Benutzen Sie ein Audiokabel für die Verbindung zwischen Instrument und externem Gerät. Bevor Sie die Verbindung herstellen, drehen Sie bitte die Lautstärke auf Minimum um Schäden an Lautsprechern zu verhindern.

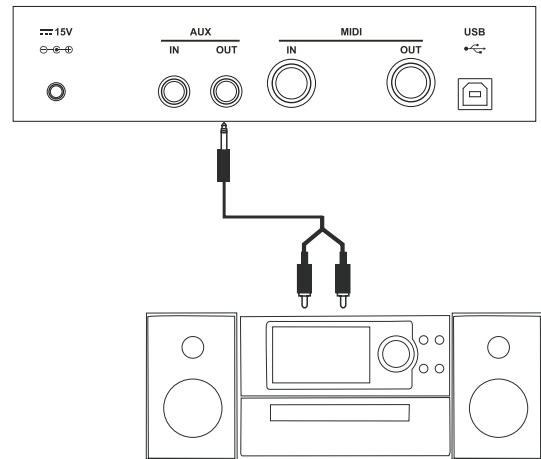

## MP3-Player

Verbinden Sie den Ausgang eines MP3- oder CD-Players mit der Buchse AUX IN an der Rückseite des Gerätes. Das einkommende Signal wird mit dem Pianosignal gemischt und Sie können zur Musik spielen.

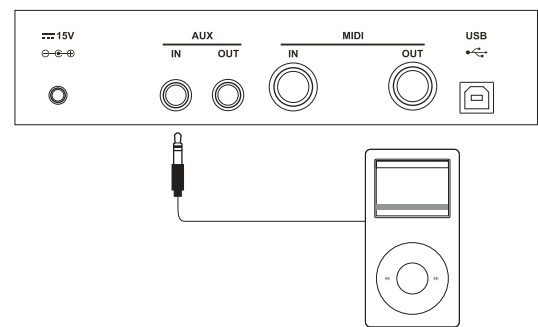

## Computer

Das Instrument kann über die USB- oder die MIDI-Buchsen an seiner Rückseite MIDI-Daten empfangen und senden.

Der USB-Anschluss kann MIDI-Daten sowohl senden als auch empfangen.

Bitte beachten Sie, dass Sie das Gerät an einem USB 2.0-Port anschließen, da das Gerät an einem USB 3.0-Port nicht korrekt funktioniert.

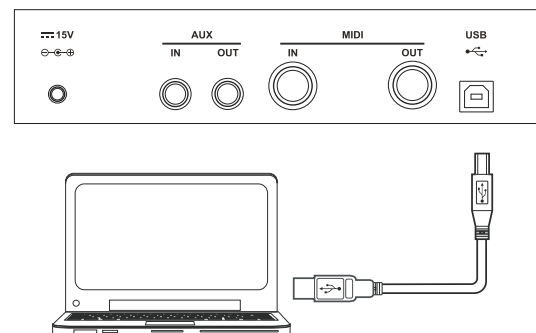

# Einstellungen

## Lautstärke

Drehen Sie den Regler VOLUME nach rechts um die Lautstärke zu erhöhen oder nach links, um sie zu vermindern.



## Brillanz

Benutzen Sie den Regler BRILLANCE um die Brillanz des Sounds ihren Wünschen anzupassen.

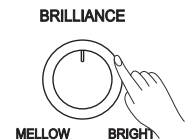

## Abspielen eines Demo-Songs

Das Piano verfügt über fünf wundervolle Demosongs. Eine Liste der Demosongs finden Sie im Anhang.

Drücken Sie die Tasten STYLE und DEMO gleichzeitig um einen Demosong zu starten. Benutzen Sie das Drehrad DATA oder die Tasten +/YES und -/NO um einen Demosong auszuwählen. Im Display erscheinen Name und Nummer des Songs. Die Songs werden in einer Endlosschleife abgespielt.

Um den Demosong zu beenden, drücken Sie bitte die Tasten START/STOP. Drücken Sie abermals die Tasten STYLE und DEMO um den Demomodus zu verlassen.

Bitte beachten Sie, dass im Demomodus nicht alle Knöpfe und Tasten zur Verfügung stehen. Die Tastenbelegung finden Sie im ersten Kapitel der Bedienungsanleitung.

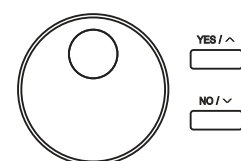

# Sounds

Dieses Piano verfügt über 500 außergewöhnlich realistischer Sounds, den Voices. Eine Liste mit allen Sounds finden Sie im Anhang.

## Auswahl

Drücken Sie die Taste VOICE. Im Display erscheint „VOICE R1“ und die Voice-Nummer.



Wählen Sie eine Voice aus, indem Sie das Drehrad oder die Tasten +/YES und -/NO benutzen. Sie können eine Voice auch über die Voicetasten direkt anwählen.

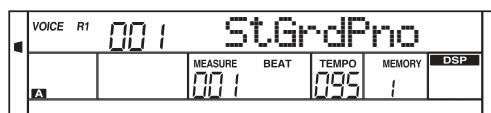

Jede der Voicetasten verfügt über drei Voice-Quellen: R1, R2, und L. Wenn die Dual- oder Lower-Funktion aktiv ist, können Sie durch Drücken der Voicetaste zwischen den Soundquellen wechseln. Das entsprechende Kontrolllicht leuchtet auf.



## Dual-Modus

Drücken Sie die Tasten SHIFT und DUAL. Zwei verschiedene Voices klingen gleichzeitig. Die Nummer der Dual-Voice wird im Display angezeigt.



Wählen Sie eine Dual-Voice aus (= VOICE R2), indem Sie das Drehrad oder die Tasten +/YES und -/NO oder die Voicetasten benutzen.

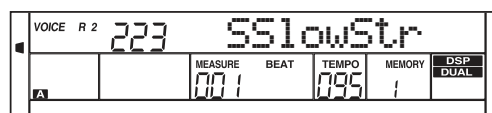

Wenn sich die Tastatur im Splitmodus befindet, wird nur der Bereich für die rechte Hand mit der Dual-Voice belegt, der für die linke Hand nicht.

## Lower-Modus

Um mit zwei verschiedenen Sounds „nebeneinander“ zu spielen, drücken Sie die Tasten SHIFT und LOWER. Die Nummer der Lower-Voice wird im Display angezeigt (VOICE L). Sie können eine Lower-Voice auswählen, indem Sie das Drehrad oder die Tasten +/YES und -/NO oder die Voicetasten benutzen.

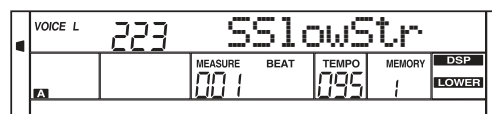

Durch nochmaliges Drücken der Tasten SHIFT und LOWER wird der Modus wieder beendet.

Der **Splitpoint** stellt die Trennung zwischen VOICE L und VOICE R1/R2 dar. Er sitzt ab Werk bei F#3. Sie können ihn jedoch jeder beliebigen Taste zuweisen. Bitte lesen Sie dazu das Kapitel „Einstellen des Splitpoints“.

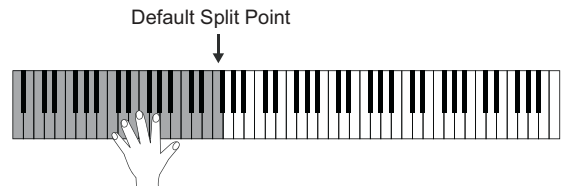

## Anschlagdynamik - Touch Response

Das Keyboard ist mit einer Touch Response-Funktion ausgestattet, d.h. die Kraft Ihres Anschlags beeinflusst unmittelbar den Sound, genau wie an einem akustischen Instrument.



Drücken Sie SHIFT und TOUCH, im Display wird der gegenwärtige Wert angezeigt. Der Bereich geht von OFF (aus) bis 3 (hart). Ab Werk ist 2 eingestellt. Benutzen Sie das Drehrad oder die Tasten +/YES und -/NO um den Wert zu ändern oder drücken Sie + und - gleichzeitig um zur Werkseinstellung zurückzukehren.

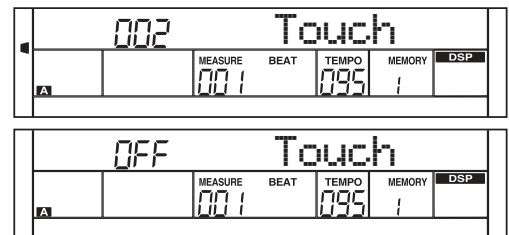

## Transponieren

Mit dieser Funktion können Sie die Tonhöhe des Instruments verändern. Die Reichweite beträgt eine Oktave in Halbtonschritten (-12 bis +12).



Drücken Sie SHIFT und TRANSPOSE + oder -, im Display erscheint der aktuell eingestellte Wert (ab Werk 0). Wenn Sie einen Song in G spielen möchten, können Sie den Wert auf -05 oder 007 einstellen. Die Transponierung bezieht sich auf alle Teile der Musik und des Keyboards.



Benutzen Sie das Drehrad oder die Tasten +/YES und -/NO oder TRANSPOSE + oder - um den Wert zu ändern. Drücken Sie +/YES und -/NO oder TRANSPOSE + und - gleichzeitig, um den Wert auf die Werkseinstellung zurückzusetzen.

## Piano-Modus

Unabhängig von allen Einstellungen, die Sie vielleicht gemacht haben, können Sie die Piano-Einstellungen mit einem einzigen Knopfdruck aufrufen. Drücken Sie gleichzeitig die Tasten SHIFT und PIANO um in den Pianomodus zu gelangen oder um ihn wieder zu verlassen.

In diesem Modus können auch das Menü „Mixer“ oder das Funktionsmenü aufrufen. A.B.C. ist automatisch abgeschaltet.

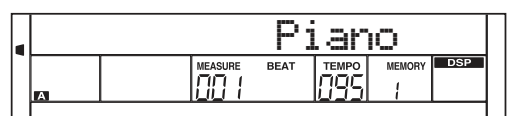

## Metronom

Drücken Sie die Tasten SHIFT und METRO um das Metronom ein- oder auszuschalten. Weitere Informationen zur Einstellung der Taktart finden Sie im entsprechenden Kapitel.

Starten Sie die Begleitautomatik, das Metronom passt den Takt an. Bei einer Aufnahme wird der Sound des Metronoms nicht mit aufgenommen.

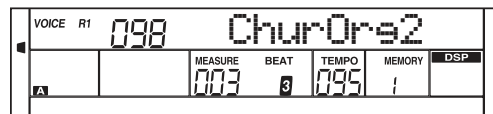

## Twinova

Im Twinovamodus ist die Tastatur in zwei Bereiche mit gleicher Tonhöhe und gleicher Voice geteilt.

1. Um den Modus zu starten (oder zu beenden), drücken Sie TWINOVA. Die Indikatorlampe „Twinova“ leuchtet auf. In diesem Modus sind die Funktionen „Dual“ und „Lower“ nicht verfügbar, der Split-Punkt liegt bei E3 (32),
2. Voice Auswahl: Im Twinovamodus ist die aktive Voice die Upper Voice. Diese können Sie vor Aktivierung des Modus wie gehabt aussuchen.
3. Festlegen des Split-Punkts: siehe im entsprechenden Kapitel.
4. Oktav-Einstellung im aktiven Twinovamodus: Drücken Sie OCTAVE; im Display erscheint kurz der aktuelle Wert. Sie können ihn mit DIAL oder +/- verändern; der Bereich geht von -1 bis 1.

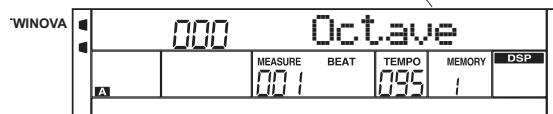
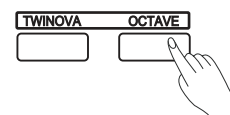
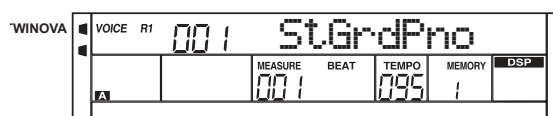
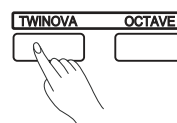

The Default Split Point is E3

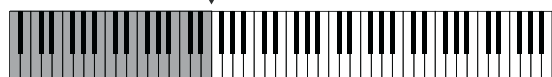

Bitte beachten Sie

Im Demo- und Songmodus ist die Funktion Twinova nicht verfügbar.

## Skalen

Diese Funktion erlaubt die Nutzung verschiedener Skalen, falls Sie Musikrichtungen spielen möchten, die nicht auf der Zwölftonskala beruht.

1. Drücken Sie SCALE um in den Skalenmodus zu gelangen, das Indikatorlämpchen leuchtet auf. Ab Werk ist das Intervall 001 Pytha C eingestellt.
2. Es sind sechs Skalen verfügbar: Pythagoras, Major, Minor, Meantone, Werckmeister und Kirnberg.
3. Drücken Sie abermals SCALE um den Modus zu beenden, das Lämpchen erlischt.
4. Im Skalenmodus halten Sie die Taste SCALE gedrückt um in den Auswahlmodus zu gelangen. Um eine Skala auszusuchen, benutzen Sie bitte

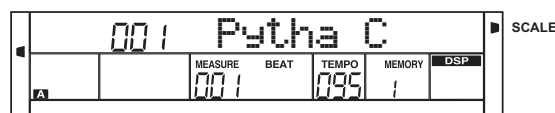
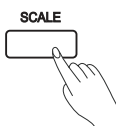

Root key selection

die Tasten + und -. Die Nummer der Skala wird im Display angezeigt. Sie können auch die Tasten C7 bis B7 benutzen.

Bitte beachten Sie: Der Modus wird automatisch beendet, wenn sich das Piano im Song- und Demomodus befindet.

## Begleitautomatik

Diese Funktion stellt Ihnen eine vollständige Band oder ein komplettes Orchester als Begleitung zur Seite. Abhängig von den Akkorden, die Sie mit der linken Hand spielen, passt sich die Begleitautomatik selbständig an. Das Instrument verfügt über 200 Styles in einer Vielzahl verschiedener Musikgenres. Probieren Sie verschiedene aus, eine Liste mit den verfügbaren Styles finden Sie im Anhang.



## Rhythmus-Spur

1. Drücken Sie STYLE, im Display erscheinen Name und Nummer des Styles.
2. Wählen Sie einen Style aus. Benutzen Sie hierzu das Drehrad oder die Tasten +/YES und -/NO. Sie können die Styles auch direkt über die Style-Tasten auswählen. Wie bei den Sounds sind auch hier wieder alle Tasten mit je zwei Styles belegt. Die Auswahl erfolgt daher auch, wie zuvor beschrieben.
3. Drücken Sie START/STOP um die Rhythmusspur der Begleitautomatik zu starten. Sie können auch SYNC drücken und die Begleitung startet mit dem ersten Spielen einer Taste.

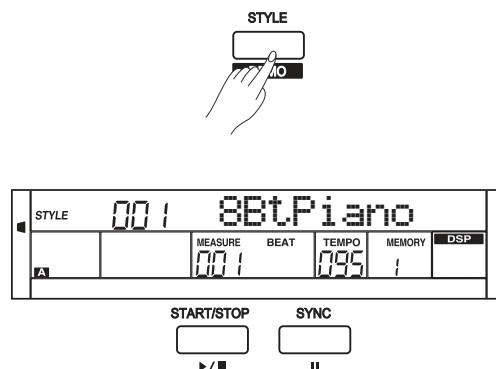

## Alle Spuren

1. Drücken Sie CHORD um den Modus „auto bass chord = A.B.C“ aufzurufen. Der Bereich für die linke Hand wird zum Bereich für die Begleitautomatik. Akkorde, die Sie in diesem Bereich spielen, werden automatisch erkannt und als Basis für die vollautomatische Begleitung genutzt. Drücken Sie CHORD MODE um in den „Full Range“-Modus zu gelangen. Nun werden Akkorde auf dem gesamten Keyboard erkannt.
2. Drücken Sie SYNC START; die Beat-Anzeigeleuchte blinkt in Time mit dem aktuellen Tempo. Dieser Zustand wird als Stand By-Modus bezeichnet. Sobald Sie nun einen Akkord mit der linken Hand spielen, startet die Begleitautomatik. Versuchen Sie z.B. einen C-Dur-Akkord.

3. Drücken Sie SYNC oder START/STOP. Sie können jetzt den Style jederzeit stoppen und starten, indem Sie die Tasten loslassen oder drücken.

Das Piano kann 10 User-Styles speichern. Um Ihre Styles zu benutzen, konvertieren Sie sie mit der Software von MEDELI und übertragen Sie via USB.

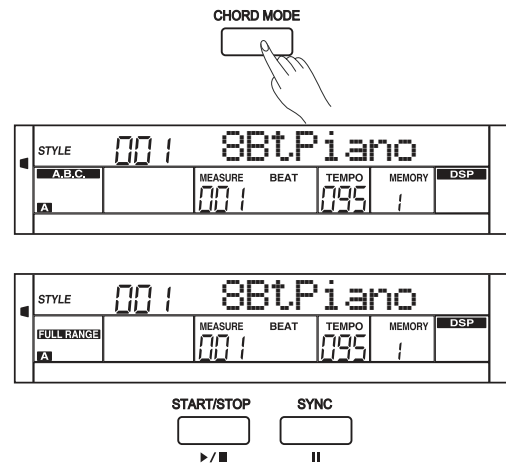

Default auto accompaniment section

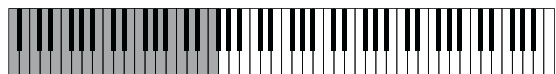

## Bereiche

Es gibt verschiedene Typen von Begleitautomatik-Sektionen, die Ihnen erlauben, das Arrangement der Begleitung dem Song anzupassen, den Sie spielen, so z.B. Intro, Main (A, B), Fill In (A, B) und Ending. Sie können während des Spiels einfach zwischen diesen wechseln und so ganz persönlich Arrangements zusammenstellen.

### Intro

Diese Sektion wird für die Einleitung eines Stückes verwendet. Sobald das Intro beendet ist, wechselt die Begleitautomatik zum Hauptteil.

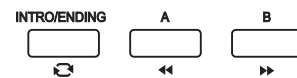

### Hauptteil (Main)

Dies ist der Hauptbestandteil des Stückes, es wird ein Begleitpattern über mehrere Takte gespielt, die so lange wiederholt werden bis eine andere Sektion ausgewählt wird.



### Fill In

Diese Sektion stellt dynamische Variationen zur Verfügung, die Ihr Spiel noch professioneller klingen lassen. Sobald das Fill In beendet ist, kehrt die Begleitautomatik zum Mainpattern (A, B) zurück.

### Ending

Diese Sektion dient zum Beenden des Songs. Nach einem Ending stoppt die Begleitautomatik. Die Länge eines Endings hängt vom ausgewählten Style ab.

Bitte beachten Sie: Ein ausgewählter Fill wird so lange wiederholt wie Sie den Knopf A/B gedrückt halten.

## Spielen mit verschiedenen Bereichen

1. Drücken Sie STYLE.
2. Wählen Sie einen Style aus.
3. Drücken Sie CHORD MODE.
4. Drücken Sie SYNC.
5. Drücken Sie A.
6. Drücken Sie INTRO/ENDING. Nun blinkt das „A“ auf dem Display, der Style ist fertig zum Abspielen.
7. Sobald Sie mit der linken Hand einen Akkord spielen, beginnt die Begleitautomatik. Wenn das Intro beendet ist, wechselt die Begleitautomatik zum Mainpattern A.
8. Drücken Sie B. Es wird ein Fill In gespielt, gefolgt von Mainpattern B.
9. Drücken Sie INTRO/ENDING. Das Ending wird gespielt, anschließend stoppt die Begleitautomatik.

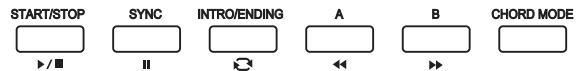
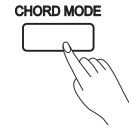
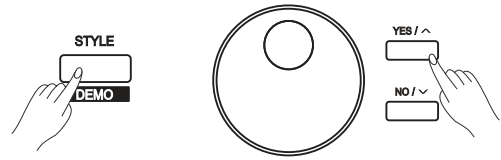

## Lautstärke

1. Drücken Sie ACCOMP+ oder ACCOMP-, im Display erscheint der Wert der aktuell eingestellten Lautstärke. Der Wertebereich geht von 0 bis 127.
2. Benutzen Sie das Drehrad, ACCOMP+/- oder +/YES und -/NO um den Wert zu verändern.
3. Um die Begleitautomatik stumm zu schalten, drücken Sie gleichzeitig +/YES und -/NO. Im Display erscheint „Off Accomp“. Drücken Sie abermals um die Begleitung wieder zu hören.

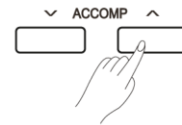

## Fingering

Als Fingering wird die Art bezeichnet, mit der Sie der Begleitautomatik die Akkord angeben. Es gibt zwei Arten, die im Folgenden beschrieben werden: Chord-Fingermodus und Full Range-Modus.

### Grundlagen

Ein Akkord besteht aus drei oder mehr Noten, die gleichzeitig gespielt werden. Ein C-Dur-Akkord besteht beispielsweise aus den Noten C als Grundton (Root), E als dritter Note (Terz) der C-Dur-Tonleiter und G als fünfter Note der C-Dur-Tonleiter (Quinte).

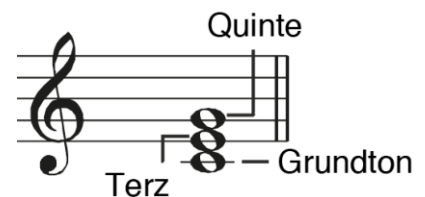

Wie im vorangegangenen Beispiel gezeigt, wird der tiefste Ton als Grundton bezeichnet (Root). Das Intervall zum Grundton (kleine oder große Terz) entscheidet, ob es sich bei einem Dreiklang um einen Moll- oder Dur-Akkord handelt.

Die grundlegende Charakteristik des Dreiklangs bleibt auch erhalten, wenn wir die Reihenfolge ändern, um verschiedene Umkehrungen (Inversions) zu spielen.



Häufige Dreiklänge		
Dur	Major	
Moll	Minor	
Übermäßiger	Augmented	
Verminderter	Diminished	

Der Name sagt aus, um welchen Grundton es sich handelt, ob es sich um einen Dur- oder Mollakkord oder um einen Verminderten handelt usw.

Der Akkordname setzt sich zusammen aus dem Grundton und dem Tongeschlecht. Im nebenstehendem Beispiel handelt es sich also um einen C-Moll-Akkord.

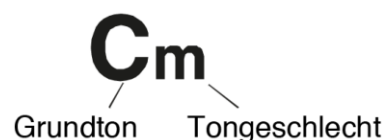

### Single Finger

In diesem Modus können Sie die ganze Vielfalt der Akkord spielen, indem Sie nur wenige Tasten drücken müssen.

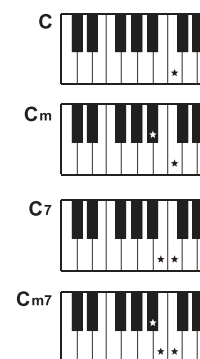

## Multi Finger

Dieser Modus erlaubt das Spielen mit normalem Fingering. Versuchen Sie, die 32 Akkorde in C zu spielen, die in nebenstehender Tabelle aufgeführt sind.

## Full Range-Modus

In diesem Modus erkennt das Keyboard nur Akkorde mit normalem Fingering.

0 C 	1 C <sub>6</sub> 	2 C <sub>M7</sub> 	3 C <sub>M7</sub> (#11) 	4 C <sub>M</sub> (9) 	5 C <sub>M7</sub> (9) 
6 C <sub>6</sub> (9) 	7 C <sub>aug</sub> 	8 C <sub>m</sub> 	9 C <sub>m6</sub> 	10 C <sub>m7</sub> 	11 C <sub>m7</sub> (b5) 
12 C <sub>m</sub> (9) 	13 C <sub>m7</sub> (9) 	14 C <sub>m7</sub> (11) 	15 C <sub>mM7</sub> 	16 C <sub>mM7</sub> (9) 	17 C <sub>dim</sub> 
18 C <sub>dim7</sub> 	19 C <sub>7</sub> 	20 C <sub>7sus4</sub> 	21 C <sub>7</sub> (b5) 	22 C <sub>7</sub> (9) 	23 C <sub>7</sub> (#11) 
24 C <sub>7</sub> (13) 	25 C <sub>7</sub> (b9) 	26 C <sub>7</sub> (b13) 	27 C <sub>7</sub> (#9) 	28 C <sub>M7aug</sub> 	29 C <sub>7aug</sub> 
30 C <sub>sus4</sub> 	31 C <sub>1+2+5</sub> 	Noten in Klammern sind optional.			

## Tempo

Jeder Style in diesem Instrument ist mit seinem eigenen Tempo programmiert worden. Trotzdem kann das Tempo Ihren Wünschen angepasst werden. Benutzen Sie dazu die Tasten TEMPO+ oder -. Der Wert des Tempos beginnt zu blinken. Sie können das Tempo auch mit dem Drehrad ändern. Um das Originaltempo wieder herzustellen, drücken Sie die Tasten TEMPO + und - gleichzeitig.

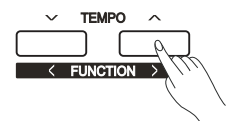

## Ein-Finger-Bedienung

Bei dieser Funktion handelt es sich um eine sehr komfortable Einrichtung, in der Sie praktisch alle Einstellungen, die mit der Begleitautomatik zu tun haben, mit einem Knopfdruck einsehen können.



1. Drücken Sie O.T.S. um die Einstellungen für den aktuell ausgewählten Style anzusehen.
2. Drücken Sie einen der Einstellungsknöpfe M1-M4. Verschiedene Einstellungen wie Voice, Effekt, etc., die mit dem laufenden Style korreliert sind, werden angezeigt. Zu den O.T.S.-Parametern gehören: Part on/off, Voice Change, Voice Volume, Reverb- und Choruslevel.



In diesem Modus wird die A.B.C.-Funktion automatisch angeschaltet, Memory kann nicht registriert werden.

# Harmonie

Sie können den Tönen der rechten Hand verschiedene Harmonie-Noten beifügen.

## Auswahl der Harmonie-Art

1. Drücken Sie HARMONY; im Display erscheint „off“. Die Funktion ist also abgeschaltet.
2. Drücken Sie abermals HARMONY um den Effekt anzuschalten; im Display erscheint „Duet“.
3. Benutzen Sie das Drehrad oder die Tasten +/YES und -/NO um die Art der Harmonie zu ändern.

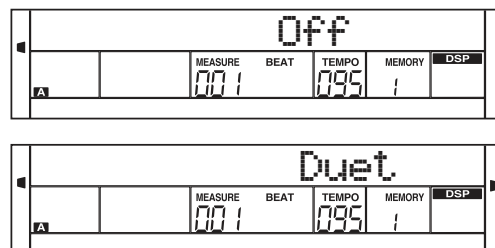

## Anwenden des Harmonie-Effekts

1. Schalten Sie die Begleitautomatik an.
2. Spielen Sie mit der linken Hand einen Akkord.
3. Spielen Sie einige Noten mit der rechten Hand. Die Harmonie-Noten werden automatisch zugefügt.

Die Harmonie-Funktionen 1+5, Oktave, Echo, Tremolo und Trill können immer angewendet werden. Andere Harmonie-Funktionen stehen nur zur Verfügung, wenn die Begleitautomatik aktiv ist.

# Assistenz-Funktion

Es stehen zwei Sounds in dieser Funktion zur Verfügung: Guitar und Piano. Es ist eine einfach zu bedienende Funktion, die das Spiel für Gitarristen und Keyboarder interessanter gestalten kann. Der Assistent ist mit vielen wunderbaren Phrasen ausgestattet!

## Aufrufen der Funktion

1. Drücken Sie die Tasten SHIFT und PERFORM um den Assistenten aufzurufen. Ab Werk ist der Gitarren-Modus eingeschaltet und im Display erscheint der Name des Gitarrensounds.
2. Ändern Sie den Sound mithilfe der Tasten +/Yes oder -/No.
3. Im Display erscheint als Taktart „4-4“. Sie können die Taktart im Funktionsmenü ändern. Zur Auswahl stehen: 2/4, 3/4, 4/4 und 6/8.
4. Das Tempo können Sie mit den Tasten TEMPO+ und TEMPO- einstellen.

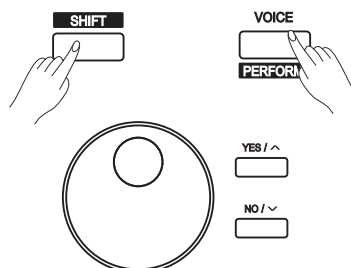

# Gitarren-Modus

In diesem Modus können Sie auf dem Keyboard spielen wie auf einer Gitarre. Möglich sind beispielsweise Strumming, gebrochene Akkorde, Echoism sowie zwei Endings.

Das Keyboard ist folgendermaßen aufgeteilt:

Gitarrenbelegung

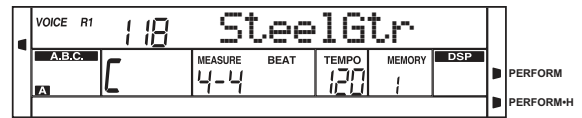

1. A0 bis B3 - Chord Part-Bereich. Hier können Sie Akkorde spielen.
2. C4 bis B4 - nur die weißen Tasten: Broken Chord-Bereich.
3. C5 bis A5 - nur die weißen Tasten: entsprechen den Gitarrensaiten. Hier können Sie ein freies Solo spielen.
4. C6 bis G6 - nur die weißen Tasten: Rhythmus-Bereich. Hier finden Sie einzigartige Strums und Styles, benutzen Sie sie beispielsweise für ein Ending.
5. Drücken Sie C7 und der Sound wird in eine höhere Position versetzt.

Die Tasten oberhalb von C7 stehen in diesem Modus nicht zur Verfügung.

## Das Spielen im Gitarren-Modus

Spielen Sie einen Akkord im 1. Bereich. Der Akkord wird im Display angezeigt und Sie hören den Grundton.



Versuchen Sie verschieden Tasten im 2. Bereich; sie hören jeweils verschiedene wundervolle Phrasen.

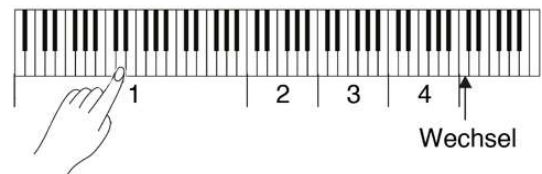

Spielen Sie einen Akkord mit der linken Hand und ein freies Solo im 3. Bereich.

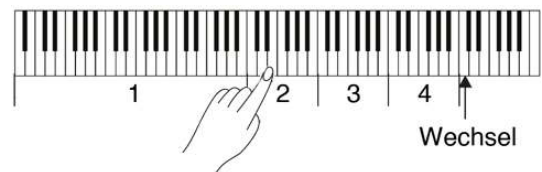

Versuchen Sie eine Begleitung im 4. Bereich (strumming).

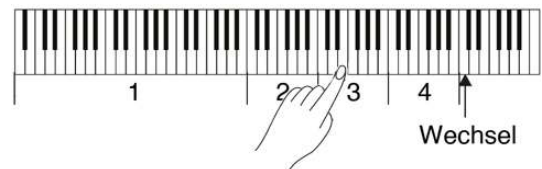

Um Ihr Spiel mit einem Ending zu beschließen, drücken Sie die Tasten A6 oder B6. Die Begleitung stoppt automatisch.

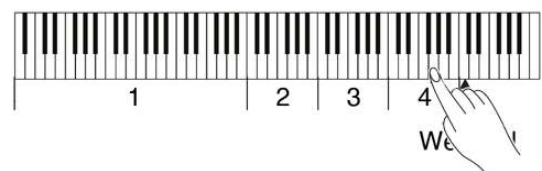

Alle schwarzen Tasten in den Bereichen 1, 2 und 4 sind Echo-Tasten. Es gibt fünf Arten: C#, D#, F#, G#, A#.

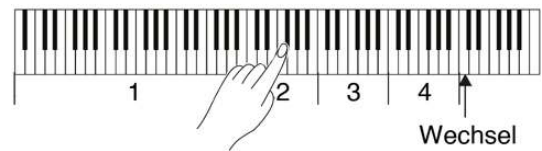

Positions-Wechsel: Drücken Sie C7; im Display erscheint „Perform.H“. Spielen Sie die weißen Tasten in den Bereichen 1, 2 und 4 und hören Sie den neuen Sound.

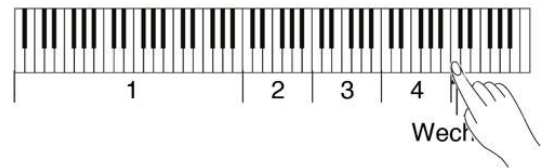

## Piano-Modus

In diesem Modus können Sie wie auf einem akustischen Piano spielen. Dazu stehen verschiedene Funktionen zur Verfügung: Piano-Rhythmen, Broken Chords sowie drei Endings.

Piano Belegung



Die Belegung ist ähnlich wie beim Gitarren-Modus: Drücken Sie die Tasten A6 bis C7 um ein Ending zu spielen. Die schwarzen Tasten oberhalb von C4 sind in diesem Modus nicht belegt.

Wenn sich das Keyboard im Assistenz-Modus befindet, benutzen Sie das Drehrad oder die Tasten +/YES oder -/NO um in den Piano-Modus zu wechseln.

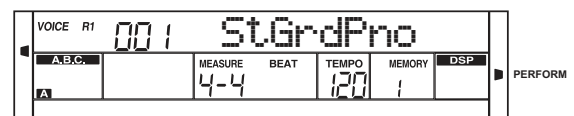

Probieren Sie die verschiedenen Bereiche aus und beenden Sie Ihr Spiel mit einem der Endings.

Um die Assistenz-Funktion zu beenden, drücken Sie eine der folgenden Tasten: VOICE, STYLE, SONG, DEMO, SHIFT, PERFORM.

## DSP-Effekt

Mit Hilfe der eingebauten digitalen Effekte können Sie Ihrer Musik Ambiente und Tiefe in vielfältiger Weise verleihen. Sie können beispielsweise einen Hall zuschalten, so dass der Sound klingt wie beim Spielen in einer großen Halle oder Sie können Harmonie-Noten für einen volleren Klang zufügen.



1. Beim Einschalten des Gerätes ist der DSP-Effekt aktiv und die Kontrolllampe leuchtet. Chorus und Reverb können Sie im Funktionsmenü einstellen.
2. Drücken Sie die Tasten SHIFT und DSP um den Effekt abzuschalten.

# Mischer

Drücken Sie MIXER. Benutzen Sie diesen Knopf um den Teil auszuwählen, dessen Lautstärke Sie verändern möchten.

1. Drücken Sie die Tasten SHIFT und RHYTHM. Im Display erscheinen „Rhythm“ und die Lautstärke des Tracks.
2. Passen Sie die Lautstärke nach Ihren Wünschen an (im Bereich von 0 bis 127), indem Sie das Drehrad oder die Tasten +/YES und -/NO benutzen. Gleichzeitiges Drücken der Tasten +/YES und -/NO schaltet die Spur stumm. Abermaliges Drücken schaltet sie wieder an.
3. Die Spuren Bass, Chord, Lower und Upper können ebenso eingestellt werden.

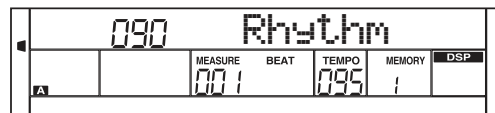

# Pedal-Funktion

Dem Pedal können verschiedene Funktionen zugewiesen werden. Einzelheiten dazu finden Sie auch im Kapitel über das Funktionsmenü.

1. Soft: Wenn Sie das Pedal treten, bekommen alle Töne einen weicheren Klang.
2. Wenn Sie dem Pedal die Funktion „Pedal St/T“ zuweisen, bekommt es dieselbe Funktion wie der START/STOP-Knopf.
3. Mit der Funktion „Pedal Mem“ wird bei jedem Treten des Pedals der nächste Parameter von M1 geladen. Die maximale Anzahl ist 32.

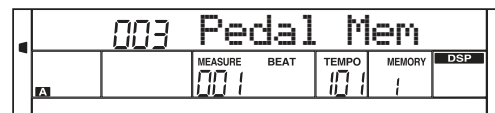

# Funktionsmenü

Drücken Sie die Tasten SHIFT und FUNCTION um das Funktionsmenü aufzurufen; im Display erscheint die aktuelle Funktion. Mithilfe des Drehrads oder der Tasten +/YES und -/NO können Sie die Parameter ändern. Siehe folgende Tabelle:

Nummer	Display-Anzeige	Bereich	Ab Werk
1	xxx Tune	-50 ~ +50	0
2	xxx KeySplit	1 ~ 88	34
3	xxx BeatType	0, 2 ~ 9	4
4	xxx MetroVol	0~127	80
5	00x Pedal xxxx	Sust,St/T, Mem	Sust
6	xxx ReverbLev	0 ~ 127	Sound-abhängig
7	xxx ChorusLev	0 ~ 127	Sound-abhängig
8	xxx xxxx	Duet, StandardTrio, Full Chord, Rock Duet, Country Duet, Country Trio, Block, 4 Close 1, 4 Close 2, 4 Open, 1+5, Octave, Strum, Echo, Tremolo, Trill	Duet
9	xxx HarmonySpeed	1~ 4	1
10	xxx Midi In	1 ~ 16, ALL	ALL
11	xxx Midi Out	1 ~ 16	1
12	xxx PowerOff	OFF, 30,60	30
13	xxx Perform Beat	4-4, 3-4, 2-4, 6-8	4-4

Bitte beachten Sie:

Das Menü wird automatisch beendet, wenn innerhalb von fünf Sekunden keine Eingabe erfolgt.

## Tuning

Diese Funktion erlaubt, die Tonhöhe des Pianos zu verändern um sie an Aufnahmen oder andere Instrumente anzupassen.

1. Drücken Sie die Tasten SHIFT und TUNE; im Display erscheint „xxx Tune“. Mithilfe des Drehrads oder der Tasten +/YES und -/NO können Sie den Parameter ändern.
2. Gleichzeitiges Drücken der Tasten +/YES und -/NO setzt die Einstellung auf den Ursprungswert 000 zurück. Die Einstellung bezieht sich auf Sound und Begleitung.

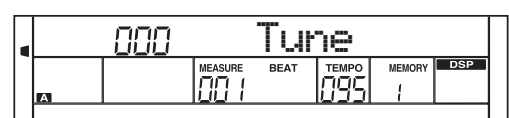
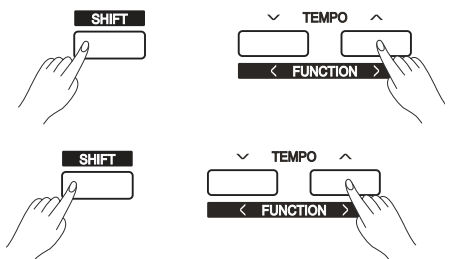

## Split-Funktion

Der Splitpoint teilt das Keyboard in einen Bereich für die Begleitung (links vom Splitpoint) und einen für das Melodiespiel (rechts davon).

1. Drücken Sie FUNCTION-FUNCTION um „Splitpoint“ auszuwählen. Im Display erscheint „xxx KeySplit“.
2. Sie können den Wert mit dem Drehrad oder den Tasten +/YES und -/NO ändern. Der Bereich geht von 1 bis 88. Wenn Sie die Tasten +/YES und -/NO gleichzeitig drücken, wird die Werkseinstellung wieder hergestellt (F#3-34).

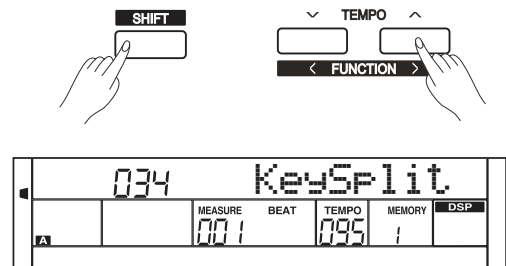

Wenn Twinova aktiv ist, liegt der Bereich zwischen C3 und C6 (28-64). Drücken Sie +/YES und -/NO gleichzeitig um die ursprüngliche Einstellung von E3 (32) wieder herzustellen.

## Taktart

1. Drücken Sie SHIFT+FUNCTION um „Beat“ auszuwählen. Im Display erscheint „xxx BeatType“. Der Wertebereich geht von 2 bis 9 und 0, ab Werk ist 4 eingestellt.
2. Sie können den Wert mit dem Drehrad oder den Tasten +/YES und -/NO ändern. Wenn Sie die Tasten +/YES und -/NO gleichzeitig drücken, wird die Werkseinstellung wieder hergestellt.

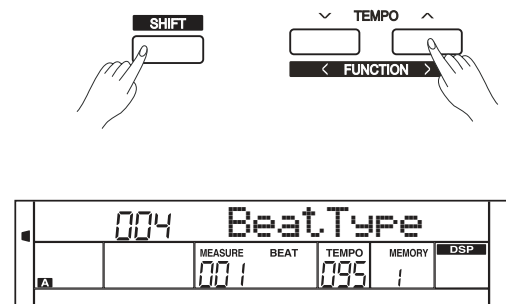

## Lautstärke des Metronoms

1. Drücken Sie SHIFT+FUNCTION um zur Einstellung für die Lautstärke des Metronoms zu gelangen. Im Display erscheint „xxx MetroVol“. Der Wertebereich geht von 0 bis 127, ab Werk ist 80 eingestellt.
2. Sie können den Wert mit dem Drehrad oder den Tasten +/YES und -/NO ändern. Wenn Sie die Tasten +/YES und -/NO gleichzeitig drücken, wird die Werkseinstellung wieder hergestellt.

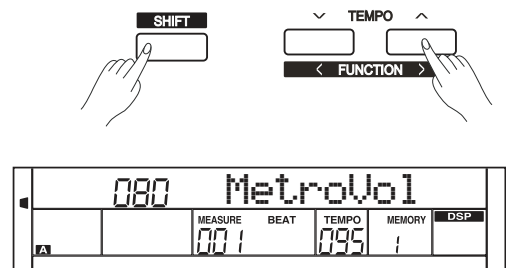

## Pedal

1. Drücken Sie SHIFT+FUNCTION um zu den Einstellungen zu gelangen; im Display erscheint „00x Pedal xxx“. Sie können die Einstellung mit dem Drehrad oder den Tasten +/YES und -/NO ändern. Zur Wahl stehen Soft, Begleitautomatik Start/Stop und Memory Switch. Ab Werk ist „Soft“ eingestellt.
2. Sie können aus drei Pedal-Funktionen wählen. Wenn Sie die Tasten +/YES und -/NO gleichzeitig drücken, wird die Werkseinstellung wieder hergestellt.



## Reverb

1. Drücken Sie SHIFT und FUNCTION um das Menü aufzurufen. Im Display erscheint „xxx ReverbLev“. Der Bereich geht von 0 bis 127.
2. Benutzen Sie das Drehrad oder die Tasten +/YES und -/NO um den Wert zu ändern.
3. Wenn Sie die Tasten +/YES und -/NO gleichzeitig drücken, wird der Ausgangszustand wieder hergestellt.



Der Wert des Levels ist abhängig vom ausgewählten Sound.

## Chorus

Dieser Effekt verleiht dem Ton eine vielfältige Fülle.

1. Drücken Sie SHIFT und FUNCTION um das Menü aufzurufen. Im Display erscheint „xxx ChorusLev“. Der Bereich geht von 0 bis 127.
2. Benutzen Sie das Drehrad oder die Tasten +/YES und -/NO um den Wert zu ändern.
3. Wenn Sie die Tasten +/YES und -/NO gleichzeitig drücken, wird der Ausgangszustand wieder hergestellt.

Der Wert des Levels ist abhängig vom ausgewählten Sound.



## Harmonie-Art

Nummer	Display-Anzeige
1	Duet
2	Standard Trio
3	Full Chord
4	Rock Duet
5	Country Duet
6	Country Trio
7	Block
8	Close 1
9	Close 2
10	Open
11	1+5
12	Octave
13	Strum
14	Echo
15	Tremolo
16	Trill

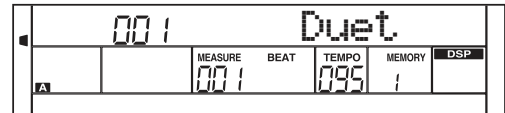

1. Drücken Sie die Tasten SHIFT und FUNCTION um zu den Einstellungen zu gelangen; im Display erscheint „xxx xxxx“.

2. Gleichzeitiges Drücken der Tasten +/YES und -/NO stellt die Werkseinstellung wieder her: Duet.

3. Bei den Harmonie-Arten Echo, Tremolo oder Trill kann der Effekt weiter angepasst werden. Bitte lesen Sie Weiteres dazu im nächsten Kapitel.

Wenn die Harmonie-Art Strum, Echo, Trill oder Tremolo ist, beeinflusst die Tempo-Einstellung den Effekt.

## Harmonie-Tempo

1. Drücken Sie SHIFT und FUNCTION um das Menü aufzurufen. Im Display erscheint „xxx HarmonySpeed“. Der Bereich geht von 1 bis 4.
2. Benutzen Sie das Drehrad oder die Tasten +/YES und -/NO um den Wert zu ändern.
3. Wenn Sie die Tasten +/YES und -/NO gleichzeitig drücken, wird der Ausgangszustand (1) wieder hergestellt.



## MIDI In

1. Drücken Sie SHIFT und FUNCTION um das Menü aufzurufen. Im Display erscheint „xxx Midi In“. Der Bereich geht von 1 bis 16; ALL.
2. Benutzen Sie das Drehrad oder die Tasten +/YES und -/NO um die Midi-Kanäle zu ändern.
3. Wenn Sie die Tasten +/YES und -/NO gleichzeitig drücken, wird der Ausgangszustand (ALL) wieder hergestellt.

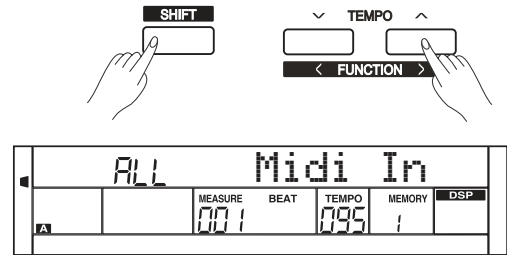

## MIDI Out

1. Drücken Sie SHIFT und FUNCTION um das Menü aufzurufen. Im Display erscheint „xxx Midi Out“. Der Bereich geht von 1 bis 16.
2. Benutzen Sie das Drehrad oder die Tasten +/YES und -/NO um den Wert zu ändern.
3. Wenn Sie die Tasten +/YES und -/NO gleichzeitig drücken, wird der Ausgangszustand (001) wieder hergestellt.

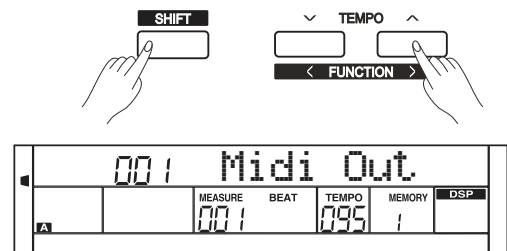

## Ausschalten

Mit dieser Funktion können Sie festlegen, nach welcher Zeit sich das Gerät automatisch ausschalten soll.

1. Drücken Sie SHIFT und FUNCTION um das Menü aufzurufen. Im Display erscheint „xxx PowerOff“. Mögliche Einstellungen sind 0, 30 und 60 min.
2. Benutzen Sie das Drehrad oder die Tasten +/YES und -/NO um den Wert zu ändern.
3. Wenn Sie die Tasten +/YES und -/NO gleichzeitig drücken, wird der Ausgangszustand (030) wieder hergestellt.

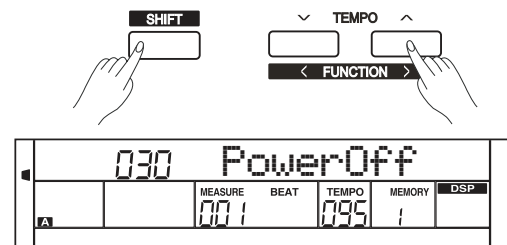

## Taktart

1. Drücken Sie SHIFT und FUNCTION um das Menü aufzurufen. Im Display erscheint „xxx Perform Beat“. Zur Wahl stehen 4/4, 3/4, 2/4 und 6/8.
2. Benutzen Sie das Drehrad oder die Tasten +/YES und -/NO um den Wert zu ändern.
3. Wenn Sie die Tasten +/YES und -/NO gleichzeitig drücken, wird der Ausgangszustand (4/4) wieder hergestellt.

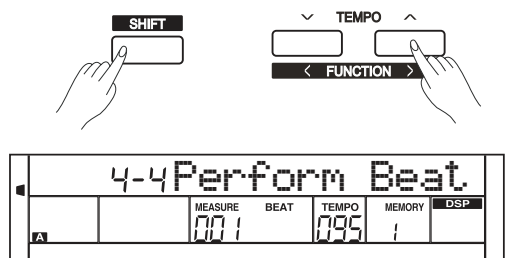

# Wiederherstellen der Werkseinstellungen

Wenn Sie beim Einschalten des Gerätes die Tasten +/YES und -/NO gedrückt halten, werden alle Einstellungen zurückgesetzt und Benutzer-Styles, Benutzer-Songs und die Speicher werden gelöscht. Im Display erscheint „Loading“. Sobald das Löschen und die Wiederherstellung der Werkseinstellung abgeschlossen ist, startet das Gerät wie gewohnt.

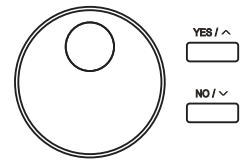

# Registration Memory

Dieses Keyboard ist ein Instrument mit einer Vielzahl an Funktionen und Einstellungsmöglichkeiten. Die Funktion „Registration Memory“ erlaubt es, alle Ihre vorgenommenen Einstellung zu speichern und sie mit einem einzigen Knopfdruck wieder aufzurufen.

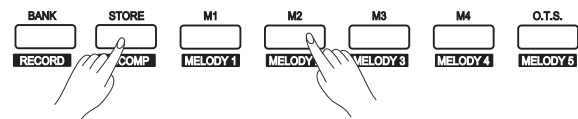

# Einstellungen

1. Es gibt 8 Speicher (Memory Banks) mit jeweils 4 Speicherplätzen (M1 bis M4).
2. Halten Sie die STORE-Taste gedrückt und drücken Sie einen der Speicherknöpfe M1 bis M4. Bitte beachten Sie, dass dabei die vorherigen Einstellungen überschrieben werden.
3. Sie können Speicherplätze löschen, indem Sie beim Einschalten des Gerätes die Tasten STORE und M1 gedrückt halten.

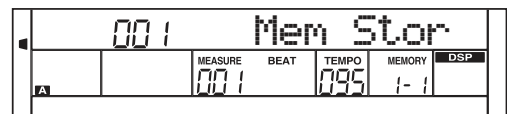

# Aufrufen der Einstellungen

Drücken Sie einen der Speicherknöpfe M1 bis M4. Im nebenstehendem Beispiel werden die Einstellungen aus Speicher 2 der 1. Memory Bank aufgerufen.

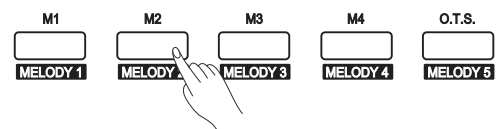

Wenn die Funktion „One Touch Setting“ aktiv ist, können keine Informationen aus dem Speicher abgerufen werden.

# Auswahl des Speicherplatzes

1. Drücken Sie BANK; im Display erscheint „Mem Bank“.
2. Wählen Sie einen der acht Speicher mithilfe des Drehrads oder der Tasten +/YES oder -/NO.

## Freeze-Funktion

Wenn die Freeze-Funktion aktiviert ist, werden Style-Einstellungen wie Nummer, Begleitautomatik-Bereiche, Lautstärke, Tempo, Transponierung, Mischer und Splitpoint nicht verändert, auch wenn ein Speicher aufgerufen wird.

1. Drücken Sie FREEZE um die Funktion zu aktivieren. Die Kontrolllampe leuchtet auf.
2. Drücken Sie abermals FREEZE um sie wieder abzuschalten; die Kontrolllampe erlischt.

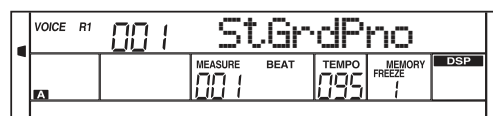

## Song-Album

Die Album-Funktion ermöglicht Ihnen einen Song mit voreingestelltem Style, Tempo und Sound zu üben. Das Keyboard verfügt über 120 solcher Songs.

1. Drücken Sie SHIFT und ALBUM um die Funktion zu aktivieren oder zu deaktivieren.
2. Im Display werden Nummer und Name des Songs angezeigt.
3. Benutzen Sie das Drehrad oder die Tasten +/YES und -/NO um einen anderen Song auszuwählen.
4. Sie können die Funktion auch durch Drücken der Style- oder Voicetasten beenden.

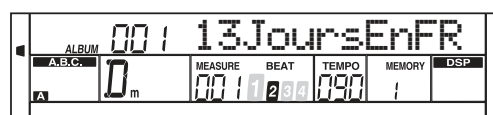

## Aufnahme

Mit der einfach zu benutzenden Aufnahmefunktion können Sie Ihr eigenes Spiel aufnehmen, ein so genannter User-Song. Sie können 10 solcher User-Songs aufnehmen, jeweils mit 6 Spuren: einer Begleitspur (Accomp) und fünf Melodiespuren (Melody).

Sie können eine Begleitspur und eine Melodiespur gleichzeitig aufnehmen, jedoch nicht zwei Melodiespuren. Selbstverständlich können Sie auch alle Spuren einzeln aufnehmen und zusammen abspielen. Die Aufnahme bleibt gespeichert, auch wenn Sie das Gerät ausschalten.

## Starten der Aufnahme

1. Drücken Sie SHIFT und RECORD um in den Song-Auswahlmodus zu gelangen. Im Display erscheint „RecSong1“. Benutzen Sie das Drehrad oder die Tasten +/YES und -/NO um den Song auszuwählen, den Sie aufnehmen möchten.
2. Drücken Sie erneut SHIFT und FUNCTION um in den Vorbereitungsmodus zu gelangen. Die Kontrolllampe

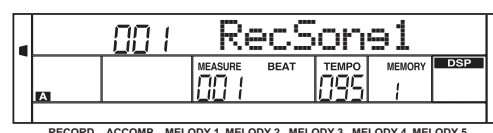

„Rec“ leuchtet auf und das Blinken gibt den Takt an. Das Keyboard wählt selbständig den nächsten freien Speicherplatz.

- Sie können nun Parameter wie Voice, Style und Tempo überprüfen. Wenn Sie einen neuen Song aufnehmen, wählt das Keyboard automatisch „Melody 1“ als aufzunehmende Spur aus. Drücken Sie einfach eine andere Spurtaste (Accomp oder Melody) aus, wenn Sie eine andere Spur aufnehmen wollen. Eine Style kann nur in der Begleitspur aufgenommen werden.
- Drücken Sie START/STOP oder fangen Sie an zu spielen um die Aufnahme zu starten. Wenn die Begleitautomatik aktiv ist, startet auch ein Akkord der linken Hand die Aufnahme.

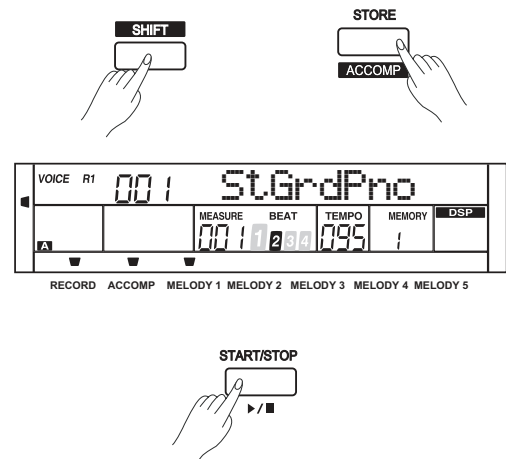

Die Spur verfügt über eine Kontrollleuchte, die den jeweiligen Status anzeigt.

- Das Blinken bedeutet, dass die Spur für die Aufnahme ausgewählt wurde. Sollten sich bereits Daten darauf befinden, werden diese gelöscht.
- Das Leuchten der Lampe zeigt an, dass sich Daten darauf befinden, die gleichzeitig mit der Aufnahme abgespielt werden (Playback).
- Wenn die Lampe aus ist, befinden sich entweder keine Daten darauf oder die Daten sind nicht für ein Playback geeignet.

Wenn alle sechs Spuren belegt sind und eine neu aufgenommen werden soll, wählen Sie sie einfach aus und starten Sie die Aufnahme. Die Spur wird dadurch gelöscht und mit neuem Inhalt belegt.

## Stoppen der Aufnahme

- Drücken Sie die Tasten SHIFT und RECORD um die Aufnahme zu stoppen.
- Wenn der Speicherplatz erschöpft ist, erscheint im Display „Rec\_Full“. Die Aufnahme wird abgebrochen und gespeichert.
- Wenn Sie eine Begleitung aufnehmen, stoppt die Aufnahme automatisch mit dem Ende des Songs.

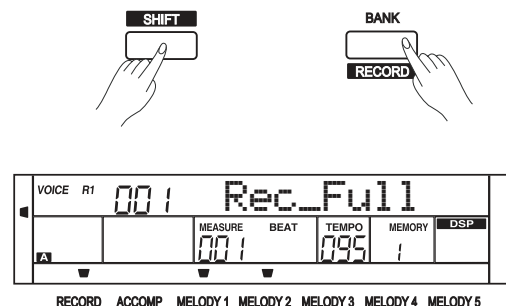

## Playback

- Während einer Aufnahme drücken Sie die Tasten SHIFT und RECORD. Die Aufnahme wird gestoppt, das Gerät wechselt in den Song-Modus und die Aufnahme wird fortlaufend abgespielt.
- Drücken Sie SONG um den Song-Modus aufzurufen. Alle Songs werden fortlaufend abgespielt. Benutzen Sie das Drehrad oder die Tasten +/YES und -/NO um einen Song auszuwählen. Es gibt insgesamt 70 Songs; die Benutzer-Songs finden sich auf den Plätzen 61 bis 70. Sind keine Songs vorhanden, erscheint im Display „NoFile“.
- Drücken Sie PLAY/STOP um den Song fortlaufend abzuspielen.

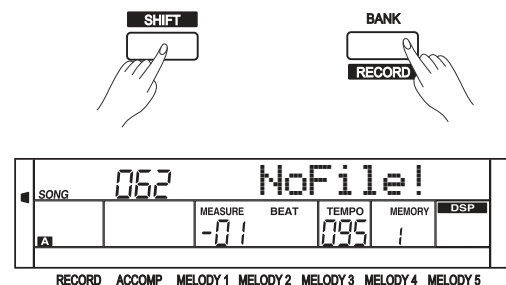

## Löschen eines Songs

1. Wenn Sie die Tasten RECORD und SONG gedrückt halten, während Sie das Gerät einschalten, werden alle vorhandenen Daten gelöscht.
2. Halten Sie im Vorbereitungsmodus RECORD für 2 Sekunden gedrückt; im Display erscheint „Delete?“ (löschen?).
3. Wählen Sie die Spur aus, die Sie löschen möchten während Sie die SHIFT-Taste gedrückt halten. Drücken Sie +/YES um den Song zu löschen oder -/NO um die Aktion abzubrechen.

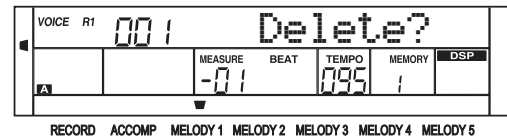

## Song

Das Keyboard verfügt über 60 vorgefertigte Songs und 10 Benutzer-Songs. Alle 60 Songs können Sie mit abgeschalteter Melodiespur üben.

## Anhören der Songs

1. Drücken Sie SONG. Alle Songs werden reihum abgespielt.
2. Wählen Sie einen Song aus, indem Sie das Drehrad oder die Tasten +/YES und -/NO benutzen.
3. Wenn Sie einen Song wiederholt abspielen möchten, drücken Sie die Taste START/STOP.
4. Wenn der Song beendet ist und Sie den Song-Modus verlassen möchten drücken Sie einer der STYLE- oder VOICE-Tasten oder DUAL.

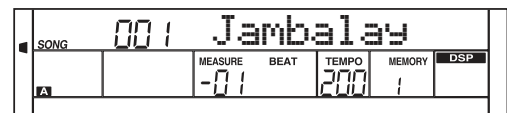

## Song-Einstellungen

1. Ein Song startet mit einem Einzähler und somit mit einer negativen Taktzahl. Der Song beginnt, sobald die Taktzahl 1 erreicht.
2. Während der Song abgespielt wird, können Sie mit der Taste FF den Song schnell „vorspulen“, mit REW den Song „zurückspulen“ und mit PAUSE den Song anhalten.
3. Drücken Sie REPEAT um den Song zu wiederholen. Er wird fortlaufend abgespielt.



## Übungssong

1. Wenn das Playback stoppt, drücken Sie MELODY OFF um die Melodiespur für die rechte Hand abzuschalten. Rechts unten erscheint im Display „R“.
2. Drücken Sie START/STOP um mit dem Üben zu beginnen.

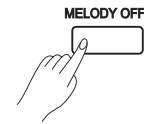

## MIDI

Durch die MIDI-Funktionen können Sie Ihre musikalischen Möglichkeiten erweitern. Dieser Abschnitt erklärt, was MIDI ist, was es kann und wie Sie diese Funktionen auf Ihrem Instrument nutzen können.

### Was ist MIDI?

MIDI (Musical Instrument Digital Interface) ist ein weltweiter Standard für die Kommunikation zwischen elektronischen Musikinstrumenten und Computern. Durch den Austausch von Informationen zwischen den Geräten können Systeme von MIDI-Instrumenten und Laufwerken entstehen, die vielfältiger und flexibler sind als isolierte Instrumente. Sie können Computer, Sequenzer, Expander oder andere Keyboards mit Ihrem Keyboard vernetzen. MIDI-Signale können in zwei Gruppen geteilt werden: Kanal-Signale und System-Signale. Das Pino hat einen USB-Port, der sowohl für MIDI In als auch für MIDI Out genutzt werden kann.

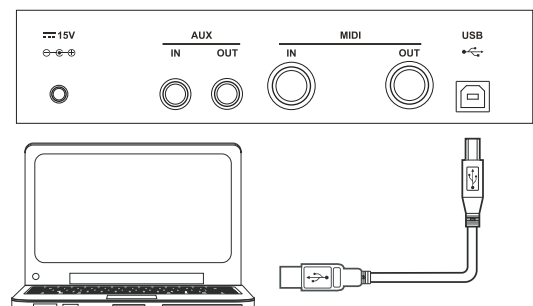

### MIDI-Geräte

Um MIDI-Signale austauschen zu können, müssen die Geräte mit einem Kabel verbunden sein. **MIDI IN** empfängt Daten von einem Computer, **MIDI Out** sendet Daten an ein anderes Gerät. Bitte wecken Sie den Computer aus dem Ruhezustand oder einem Stand By-Modus auf, bevor Sie ihn verkabeln. Schalten Sie das Keyboard bitte erst **nach** dem Herstellen der Kabelverbindung an.

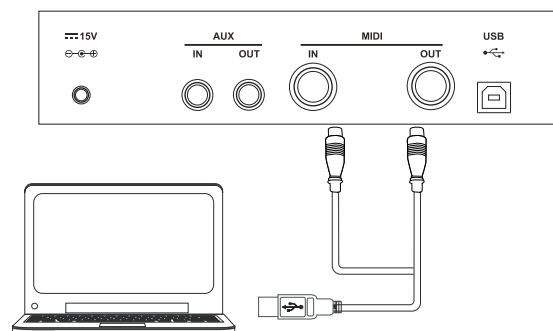

## Datenaustausch mit dem Computer

1. Verbinden Sie die USB-Buchse an der Rückseite Ihres Instrumentes über ein Standard-USB-Kabel mit einem Computer.
2. Schalten Sie das Instrument ein, öffnen Sie dann die Software „PC Suite“ auf Ihrem Computer; im Display wird „PCLink“ angezeigt.
3. Sie können 10 MIDI-Dateien zum Keyboard als User-Songs übertragen. Sie können ebenso Styles, Voices oder Memory-Dateien übertragen auf den Computer übertragen.
4. Für genauere Informationen lesen Sie bitte die Bedienungsanleitung der Software.

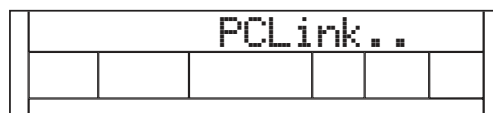

## Hilfe bei Störungen

Problem	Mögliche Ursache und Lösung
Man hört ein „pop“, wenn das Gerät an- oder abgeschaltet wird.	Das ist normal und nicht besorgniserregend.
Man hört nichts, wenn auf dem Keyboard gespielt wird.	Möglicherweise ist die Lautstärke zu niedrig eingestellt. Drehen Sie sie etwas weiter auf.
Es treten Geräusche während der Benutzung eines Mobiltelefons auf.	Ein Mobiltelefon in der Nähe des Instruments kann Interferenzen verursachen. Schalten Sie das Telefon aus oder gehen Sie etwas weiter weg vom Gerät.
Die Begleitautomatik startet nicht obwohl sie sich im Stand By-Modus befindet.	Versuchen Sie, die Begleitautomatik im Bereich der rechten Hand zu starten. Um sie synchron zu starten, müssen Sie eine Taste im Bereich der linken Hand drücken.
Bestimmte Noten klingen falsch.	Überprüfen Sie, ob der Tune-Wert auf 0 steht. Sie können das Instrument auf die Werkseinstellungen zurücksetzen, indem Sie die Tasten +/YES und -/NO gedrückt halten, während Sie das Keyboard einschalten.
Die Harmonie-Funktion geht nicht.	Wenn ein Drum Kit als Voice R1 ausgewählt ist, steht die Funktion nicht zur Verfügung.
Nach einer Verbindung mit einem Computer wird das Keyboard nicht erkannt.	Überprüfen Sie, ob das USB-Kabel ordentlich verbunden ist und versuchen Sie gegebenenfalls, das Keyboard an einem andern USB-Port anzuschließen.

## Spezifikationen

LCD Display	Multifunktionales Display
Tasten	88, Hammermechanik
Polyphonie	128
Voices	500
Styles	200 + 10 Benutzer-Styles
Songs	60 + 10 Benutzer-Songs
Demo	5
Albumliste	120
Regler	Power on/off, Volume, Brilliance, Tempo+/-, Shift, Function, Melody Off, Freeze, Bank, Store, M1-M4, O.T.S., +/-Yes, -/No, Style (Demo), Voice (Perform), Song (Album), Piano, Metronome, Dual, Touch, Lower, DSP, Harmony, Accomp+/-, Scale, Twinova, Octave, Bank, Store, M1-M4
Regler Begleitautomatik	Start/Stop, Sync Start (Pause), Intro/Ending (Repeat A-B), A (REW), B (FF), Chord Mode
Aufnahme	Record, Accomp Track, Melody Track 1-5
Speicher	32
Anschlüsse	DC IN, Headphones, AUX IN, AUX OUT, MIDI IN, MIDI OUT, USB-MIDI
Stromversorgung	15 V, 2500 mA
Lautsprecher	2 x 4 $\Omega$ , 25 W 2 x 8 $\Omega$ , 20 W
Abmessungen B x T x H	1380 x 485 x 840 mm
Gewicht	44 kg

Alle Spezifikationen können ohne Ankündigung geändert werden.

# Übersicht über die Sounds

No.	Name	LCD Name
<b>Piano</b>		
1	Stereo Grand Piano	StGrdPno
2	Acoustic Grand Piano (wide) 1	GrandPnW
3	Acoustic Grand Piano (dark)	GrandPnD
4	Octave Piano 1	OctPno1
5	Octave Piano 2	OctPno2
6	Piano & Strings	Pno&Str
7	Piano & Choir	Pno&Cho
8	Acoustic Grand Piano	GrandPno
9	Stereo Bright Piano	StBrtPno
10	Bright Acoustic Piano	BritePno
11	Bright Acoustic Piano (wide) 1	BritePnW
12	Chorus Piano	ChoruPno
13	Electric Grand Piano	E.Grand
14	Electric Grand Piano (wide)	E.GrandW
15	Stereo Honk-Tonk	StHonkTo
16	Honky-tonk Piano	HnkyTonk
17	Honky-tonk Piano (wide) 1	HnyTonkW
18	Stereo Hard Electric Piano	StHarEp
19	Detuned Electric Piano 1	DetunEP1
20	Detuned Electric Piano 2	DetunEP2
21	Electric Piano 1	E.Piano1
22	Electric Piano 2	E.Piano2
23	Electric Piano (wide) 1	EPnoW1
24	Electric Piano (wide) 2	EPnoW2
25	EP Legend	EPLegend
26	EP Phase	EPPhase
27	60's Electric Piano	60'sEP
28	Electric Piano 1 (velocity mix)	E.PnoV1
29	Electric Piano 2 (velocity mix)	E.PnoV2
30	Velocity Crossfade Electric Piano	VeCrosEP
31	Layered Electric Piano 1	LayerEp1
32	Layered Electric Piano 2	LayerEp2
33	Nylon Electric Piano	NylonEP
34	Warm Electric Piano	WarmEp
35	Grand Harpsichord	GraHarps
36	Harpsichord 1	Harpsi
37	Harpsichord 2	Harpsi2
38	Harpsichord (wide)	HarpsiW
39	Harpsichord (octave mix) 1	HarpsiO
40	Harpsichord Release	HarpsiR
41	Harpsichord (with key off)	HarpsiOf
42	Clavi 1	Clavi
43	Clavi 2	Clavi2
44	Clavi (wide) 1	ClaviW1
45	Clavi (wide) 2	ClaviW2
46	Clavi Wah	ClaviWa
47	Pulse Clavi	PluseClv
<b>Chromatic Percussion</b>		
48	Celesta 1	Celesta
49	Celesta 2	Celesta2
50	Birght Celeasta	BirCelea
51	Celesta & Sine	Celes&Si
52	Reecho Bell	RechBell
53	Celesta & Music Box	Celes&MB
54	Glockenspiel 1	Glocken

55	Glockenspiel 2	Glocken2
56	Music Box 1	MusicBox
57	Music Box 2	MusicBo2
58	Music Box 3	MusicBo3
59	Toy Box	ToyBox
60	Music Box & Harp	Mbx&Harp
61	Stereo Vibrapho	StVibes
62	Rigid Vibraphone	RigiVibe
63	Vibraphone 1	Vibra
64	Vibraphone 2	Vibra2
65	Vibraphone (wide) 1	VibraW
66	Vibraphone (wide) 2	VibraW2
67	Vibraphone & Bell	Bell&Vib
68	Marimba 1	Marimba
69	Marimba 2	Marimba2
70	Marimba (wide)	MarimbaW
71	Stereo Marimba	StMarim
72	Marimba & Vibraphone	Mar&Vib
73	Xylophone 1	Xylophon
74	Xylophone 2	Xylopho2
75	Tubular Bells	TubulBel
76	Church Bell	ChurBell
77	Carillon	Carillon
78	Dulcimer	Dulcimer
79	Santur	Santur
<b>Organ</b>		
80	Drawbar Organ 1	DrawOrgn
81	Drawbar Organ 2	DrawOrg2
82	Soft Stereo Drawbar Organ	SfDrawOr
83	Mellow Drawbar Organ	MellDrOr
84	Detuned Drawbar Organ 1	DeDraOrg
85	Detuned Drawbar Organ 2	DeDraOr2
86	Italian 60's Organ	60'sOrgn
87	1970 Percussive Organ	1970PcOr
88	Percussive Organ 1	PercOrgn
89	Percussive Organ 2	PercOrg2
90	Light Click Organ	LClickOr
91	Detuned Percussive Organ	DePerOrg
92	Stereo Rotary Organ	StRotaOr
93	Rock Organ	RockOrgn
94	Rotary Organ	RotaOrgn
95	Slow Rotary Organ	SloRotOr
96	Detuned Church Organ	DeChuOrg
97	Church Organ 1	ChurOrgn
98	Church Organ 2	ChurOrg2
99	Church Organ (octave mix)	ChurOrgO
100	Reed Organ	ReedOrgn
101	Puff Organ	PuffOrgn
102	Accordion 1	Acordion
103	Accordion 2	Acordin2
104	Accordion 3	Acordin3
105	Mustte	Mustte
106	Accord It Solo	AccordSo
107	Sweet Harmonica	SwetHarm
108	Harmonica 1	Harmnica
109	Harmonica 2	Harmnic2
110	Tango Accordion	TangoAcD

<b>Guitar</b>		
111	Acoustic Guitar (nylon) 1	NylonGtr
112	Acoustic Guitar (nylon) 2	NylonGt2
113	Acoustic Guitar (nylon + key off)	NylGtrOf
114	Ukulele	Ukulele
115	Velocity Nylon Guitar	NylnGtVe
116	Chorus Nylon Guitar	ChoNyGt
117	Bright Nylon Guitar	BrNyGt
118	Acoustic Guitar (steel) 1	SteelGtr
119	Acoustic Guitar (steel) 2	SteelGt2
120	Steel Guitar with Body Sound	SteelBdy
121	Tremolo Steel Guitar	TremGt
122	Mandolin	Mandolin
123	12-Strings Guitar	12StrGtr
124	Chorus Steel Guitar	ChoSteGt
125	Nylon & Steel Guitar	Ny&SteGt
126	Stereo Steel Guitar	StSteGt
127	Steel Guitar Bend	GtBend
128	Steel Guitar Harmonics	GtHarm
129	Velocity Steel Guita 1	VelSte1
130	Velocity Steel Guita 2	VelSte2
131	Velocity Steel Guita 3	VelSte3
132	Electric Guitar (jazz) 1	JazzGtr
133	Electric Guitar (jazz) 2	JazzGt2
134	Electric Guitar (pedal steel)	PedalGtr
135	Mellow Guitar	MelloGt
136	Velocity Jazz Guitar	JazzGtVe
137	Jazz Guitar Detuned	JazzGtDt
138	Mid Tone Guitar	MidTonGt
139	Electric Guitar (clean) 1	CleanGtr
140	Electric Guitar (clean) 2	CleanGt2
141	Stereo Clean Guitar	StCleGtr
142	Velocity Clean Guitar	CleGtVel
143	Electric Guitar (detuned clean)	DetClnGt
144	Electric Guitar (muted velo-sw)	MutVelGt
145	Electric Guitar (muted)	MutedGtr
146	Electric Guitar (funky cutting)	FunkGt
147	Jazz Man	JazzMan
148	Stereo Muted Guitar	StMuGt
149	Guitar Pinch	GtPinch
150	Overdriven Guitar	Ovrdrive
151	Distortion Guitar 1	DistGtr
152	Distortion Guitar 2	DistGt2
153	Distortion Guitar (with feedback) 1	FeedbkGt
154	Distorted Rhythm Guitar	DistRyth
155	5th Distortion	5thDist
156	Stereo Distorted Guitar	StDistor
157	Guitar Feedback	GtrFedbk
158	Guitar Harmonics	GtrHarmo
<b>Bass</b>		
159	Acoustic Bass 1	AcoBass
160	Acoustic Bass 2	AcoBass2
161	Jazz Style	JazzSty
162	A.Bass & Mute G.T.	Bs&GtMu
163	Resonant Bass	ResBass
164	Wah Bass 1	WahBass1
165	Electric Bass (finger) 1	FngrBass

166	Electric Bass (finger) 2	FngrBas2
167	Electric Bass (finger) 3	FngrBas3
168	Finger Slap Bass	FngrSlap
169	Wah Finger Bass	WahFnBs
170	Electric Bass (pick) 1	PickBass
171	Electric Bass (pick) 2	PickBas2
172	Mute Pick Bass	MuPkBass
173	Fretless Bass 1	Fretless
174	Fretless Bass 2	Fretlss2
175	Slap Bass 1	SlapBas1
176	Slap Bass 2	SlapBas2
177	Slap Bass 3	SlapBas3
178	Slap Bass 4	SlapBas4
179	Synth Bass 1	SynBass1
180	Synth Bass 2	SynBass2
181	Synth Bass 3 (resonance)	ResoBass
182	Synth Bass 4 (attack)	AtackBas
183	Synth Bass (warm)	WarmBass
184	Clavi Bass	ClavBass
185	Hammer	Hammer
186	Synth Bass (rubber)	RubbBass
187	Attack Pulse	AtackPls
<b>Strings &amp; Orchestral Instruments</b>		
188	The Violin	TheVin
189	Violin 1	Violin
190	Violin 2	Violin2
191	Violin (slow attack)	SlViolin
192	Soft Violin	SoftVin
193	Viola 1	Viola
194	Viola 2	Viola2
195	Viola 3	Viola3
196	Cello 1	Cello
197	Cello 2	Cello2
198	Celloen 16'	Celloen
199	Chamber Music	Chamber
200	Contrabass 1	Contrabs
201	Contrabass 2	Contrbs2
202	Tremolo Strings 1	TremStr
203	Tremolo Strings 2	TremStr2
204	Slow Tremolo Strings 1	SlwTrSt1
205	Slow Tremolo Strings 2	SlwTrSt2
206	Pizzicato Strings 1	PizzStr
207	Pizzicato Strings 2	PizzStr2
208	Octave Pizzicato	OctoPizz
209	Orchestral Harp 1	Harp
210	Orchestral Harp 2	Harp2
211	Yang Chin	YangChin
212	Timpani 1	Timpani
213	Timpani 2	Timpani2
<b>Ensemble</b>		
214	The Strings	TheStr
215	String Ensembles 1	Strings1
216	String Ensembles 2	Strings2
217	Synth Strings 1	SynStrs1
218	Synth Strings 2	SynStrs2
219	Synth Strings 3	SynStrs3
220	Synth Strings 4	SynStrs4

221	Synth Strings 5	SynStrs5
222	Resonant Strings	ResonSt
223	Stereo Slow Strings	SSlowStr
224	Slow Strings	SlowStr
225	Strings and Brass	Str&Bras
226	Legato Strings	LegatStr
227	Orchestra	Orchstr
228	Arco Strings	ArcoStr
229	60's Strings	60'sStr
230	1970 Strings	70'Str
231	Solo Strings	SoloStr
232	Choir Aahs 1	ChoirAah
233	Choir Aahs 2	ChoirAh2
234	Choir Aahs 3	ChoirAh3
235	Stereo Choir Aahs	StChoir
236	Strings & Choir	StrChoir
237	Humming	Humming
238	Voice Oohs	VoiceOoh
239	Analog Voice	AnaVoice
240	Synth Voice	SynVoice
241	Bass Hit Plus	BassHit
242	Orchestra Hit 1	OrchHit
243	Orchestra Hit 2	OrchHi2
244	Euro Hit	EuroHit
245	6th Hit	6thHit
<b>Brass</b>		
246	Trumpet 1	Trumpet
247	Trumpet 2	Trumpet2
248	Trumpet 3	Trumpet3
249	Dark Trumpet Soft	DarkTrp
250	Sweet Trumpet	SweetTp
251	Wah Trumpet	WahTp
252	Trombone 1	Trombone
253	Trombone 2	Trmbone2
254	Bright Trombone	BritBone
255	Strings & Trombone	Str&Trb
256	Tuba 1	Tuba
257	Tuba 2	Tuba2
258	Soft Tuba	SoftTuba
259	Muted Trumpet 1	MuteTrp1
260	Muted Trumpet 2	MuteTrp2
261	French Horn 1	FrHorn
262	French Horn 2 (warm)	FrHorn2
263	French Horn 3	FrHorn3
264	Stereo French Horn	StFrHorn
265	Horn Orchestra	5thHornO
266	Brass Section 1	Brass
267	Brass Section 2 (octave mix)	Brass2
268	Brass Section 3	Brass3
269	Brass Section 4	Brass4
270	Brass Section 5	Brass5
271	Brass Swell	BrasSwel
272	Brass Band	BrasBand
273	Bright Brass Section	BrBraSec
274	Mute Brass Ensemble	MuteEns
275	Sforzato Brass	SfrzBras
276	Brass & Strings	Bras&Str

277	Synth Brass 1	SynBras1
278	Synth Brass 2	SynBras2
279	Synth Brass 3	SynBras3
280	Synth Brass 4	SynBras4
281	Analog Synth Brass 1	AnaBras1
282	Analog Synth Brass 2	AnaBras2
283	Jump Brass	JumpBras
284	Octave Synth Brass	SynBraOc
285	Synth Brass & Strings 1	SyBr&St1
286	Synth Brass & Strings 2	SyBr&St2
287	Echo Brass	EchoBr
<b>Reed</b>		
288	Soprano Sax 1	SprnoSax
289	Soprano Sax 2	SprnSax2
290	Soprano Sax Soft	SopSaxSf
291	Slow Soprano Sax	SlSopSax
292	Sweet Soprano Sax	SweSpSax
293	Alto Sax	AltoSax
294	Soft Alto Sax	SoftAlto
295	Super Alto Sax	SuprAlto
296	Tenor Sax 1	TenorSax
297	Tenor Sax 2	TenoSax2
298	Baritone Sax	BariSax
299	Sweet Oboe	SwetOboe
300	Oboe 1	Oboe
301	Oboe 2	Oboe2
302	English Horn 1	EngHorn
303	English Horn 2	EngHorn2
304	Woodwinds	Woodwind
305	Bassoon 1	Bassoon
306	Bassoon 2	Bassoon2
307	Clarinet 1	Clarinet
308	Clarinet 2	Clarinet2
<b>Pipe</b>		
309	Piccolo	Piccolo
310	Flute	Flute
311	Sweet Flute	SweeFlut
312	Recorder	Recorder
313	Sweet Pan Flute	SwPanFu
314	Pan Flute	PanFlute
315	Blown Bottle	Bottle
316	Shakuhachi	Shakhchi
317	Whistle 1	Whistle
318	Whistle 2	Whistle2
319	Ocarina	Ocarina
<b>Synth Lead</b>		
320	Lead 1 (square)	SquareLd
321	Square	Square
322	Lead 1b (sine)	SineLead
323	Square Lead 1	SquarLd1
324	Lead 1a (square 2)	SquarLd2
325	Lead 2a (sawtooth 2)	SawLead2
326	Lead 2d (sequenced analog)	SquAnaLd
327	Lead 2 (sawtooth)	SawLead1
328	Lead 2b (saw + pulse)	SawPlsLd
329	Lead 2c (double sawtooth)	DubSawLd
330	Lead 3 (calliope)	CalliopLd

331	Lead 4 (chiff)	ChiffLd
332	Lead 5 (charang)	CharanLd
333	Lead 5a (wire lead)	WireLead
334	Lead 6 (voice)	VoiceLd
335	Lead 7 (fifths)	FifthsLd
336	Lead 8 (bass + lead)	BassLead
337	Lead 8a (soft wrl)	SftWrlLd
<b>Synth Pad</b>		
338	Pad 1 (new age)	NewAgePd
339	Slow Square	SlowSqu
340	New Year Pad	NewYrPd
341	Pad 2 (warm)	WarmPad
342	PWM Pad	PWMPad
343	Pad 2a (sine pad)	SinePad
344	Horn Pad	HornPad
345	Pad 3 (polysynth) 1	PolySyPd
346	Click Pad	ClickPd
347	Analog Pad	AnaloPad
348	Poly Pad	PolyPad
349	Pad 4 (choir)	ChoirPad
350	Pad 4a (itopia)	ItopiaPd
351	Pad 5 (bowed) 1	BowedPad
352	Pad 6 (metallic) 1	MetalPad
353	Pan Pad	PanPad
354	Pad 7 (halo) 1	HaloPad
355	Pad 7 (halo) 2	HaloPad2
356	Pad 8 (sweep) 1	SweepPad
357	Pad 8 (sweep) 2	SweePad2
358	Dipolar Pad	DipolPad
359	Rising	Rising
360	Congregate	Congrega
<b>Synth SFX</b>		
361	FX 1 (rain)	FXRain
362	FX 2 (soundtrack)	Soundtrk
363	Progenitor	Progenit
364	FX 3a (synth mallet)	SynMalet
365	FX 3 (crystal)	Crystal
366	FX 4 (atmosphere)	Atmosphr
367	Warm Air	WarmAir
368	FX 5 (brightness)	Bright
369	FX 6 (goblins)	Goblins
370	Choir Bell	ChoirBel
371	FX 7 (echoes) 1	Echoes
372	FX 7a (echo bell) 1	EchoBell
373	FX 7b (echo pan)	EchoPan
374	FX 8 (sci-fi)	Sci-Fi
<b>Ethnic Misc.</b>		
375	Sitar 1	Sitar
376	Sitar 2 (bend)	Sitar2
377	Banjo	Banjo
378	Shamisen	Shamisen
379	Koto	Koto
380	Taisho Koto	TaishoKt
381	Kalimba	Kalimba
382	Bag Pipe	Bagpipe
383	Fiddle	Fiddle
384	Shanai	Shanai

<b>Percussive</b>		
385	Tinkle Bell	TnklBell
386	Agogo	Agogo
387	Steel Drums	SteelDrm
388	Woodblock	WoodBlok
389	Castanets	Castanet
390	Taiko Drum	TaikoDum
391	Concert Bass Drum	ConBasDm
392	Melodic Tom 1	MelodTom
393	Melodic Tom 2 (power)	MeldTom2
394	Synth Drum	SynDrum
395	Rhythm Box Tom	RhythBox
396	Electric Drum	ElecDrum
397	Reverse Cymbal	RevCymbal
<b>SFX</b>		
398	Guitar Fret Noise	FretNoiz
399	Guitar Cutting Noise	GtCtNoiz
400	Acoustic Bass String Slap	BsStSlap
401	Breath Noise	BrthNoiz
402	Flute Key Click	FlKeyClk
403	Seashore	Seashore
404	Rain	Rain
405	Thunder	Thunder
406	Wind	Wind
407	Stream	Stream
408	Bubble	Bubble
409	Bird Tweet 1	Tweet
410	Dog	Dog
411	Horse Gallop	HouseGlp
412	Bird Tweet 2	Tweet2
413	Sheep	Sheep
414	Telephone Ring 1	Telephone
415	Telephone Ring 2	Telphon2
416	Door Creaking	DoorCrek
417	Door	Door
418	Scratch	Scratch
419	Wind Chime	WindChim
420	Helicopter	Helicptr
421	Car Engine	CarEngin
422	Car Stop	CarStop
423	Car Pass	CarPass
424	Car Crash	CarCrash
425	Siren	Siren
426	Train	Train
427	Jetplane	Jetplane
428	Starship	Starship
429	Burst Noise	BurtNois
430	Applause	Applause
431	Laughing	Laughing
432	Screaming	Scream
433	Punch	Punch
434	Heart Beat	HeartBet
435	Footsteps	Footstep
436	Gunshot	Gunshot
437	Machine Gun	MachnGun
438	Lasergun	Lasergun
439	Explosion	Explosio

<b>Combined Voice</b>		
440	Stereo Piano & Strings Pad	StPn&Str
441	Stereo Piano & Choir	StPn&Cho
442	Stereo Piano & Synth Strings	StPn&Syn
443	Stereo Piano & Warm Pad	StPn&Pad
444	Stereo Piano & Soft Ep	StPn&Ep
445	FM Electric Piano	FMEp
446	Digital Piano	DigiPn
447	E.Piano & Strings	EP&Str
448	E.Piano & Ac Guitar	EP&Gt
449	E.Piano & Vibraphone	Ep&Vib
450	E.Piano 2 & Pad	Ep&Pad
451	E.Piano 2 & Strings	Ep2&Str
452	Harpichord & Stereo Strings	Harps&St
453	Music Box & Stereo Strings	Mxb&Str
454	Vibraphone & Stereo Strings	Vib&Str
455	Vibraphone Octave	VibOct
456	Vibraphone & Marimba & Kalimba	VibMK
457	Marimba & Kalimba	Mar&Kal
458	Marimba Delay	MarDel
459	Xylophone Octave	XylopOct
460	Organ & Stereo Strings	Org&Str
461	Stereo Organ & Piano	StOr&Pno
462	Rock Organ & Strings	RoOr&Str
463	Church Organ & Choir	ChuOr&Ch
464	Church Organ & Strings	ChuOr&St
465	Acoustic Guitar & Flute	Gt&Fl
466	Acoustic Guitar & Clav	Gt&Cl
467	24 String Guitar	24Gt
468	Steel Guitar & Warm Pad	StGt&Pad
469	Stereo Strings & Horn	StStr&Hn
470	Orchestra	Orchest

471	Full Strings 1	FullStr1
472	Full Strings 2	FullStr2
473	Symphonic	Symphon
474	Stereo Choir & Strings	StCh&Str
475	Stereo Choir & Steel Guitar	Ch&Gt
476	3 Trumpet Loose	3Trump
477	Trombone & Stereo Strings	Tb&StStr
478	3 Trombones Loose	3Tromb
479	3 Muted Trumpets Loose	3MuTrumb
480	Club Brass	ClubBras
481	Brass & Woodwinds	Br&Wood
482	Woodwinds & Strings	Wind&Str
483	Section Woods Small	WoodSma
484	Pan Flute & Strings Pad	PanFu&St
485	Koto & Shamisen	Koto&Sh
<b>Arabic Instruments</b>		
486	Kanoun	Kanoun
487	Aoud	Aoud
488	Bouzouk	Bouzouk
489	Nay	Nay
490	Mizmar	Mizmar
<b>Drum Set</b>		
491	Standard Set	StandSet
492	Room Set	RoomSet
493	Power Set	PowerSet
494	Electronic Set	ElectSet
495	Analog Set	AnalgSet
496	Jazz Set	JazzSet
497	Brush Set	BrushSet
498	Orchestra Set	OrcheSet
499	SFX Set	SFXSet
500	Arabic Set	ArabiSet

# Übersicht über die Styles

No.	Full Name	LCD Name
<b>8 BEAT</b>		
1	8Beat Piano	8BtPiano
2	8Beat 1	8Beat1
3	8Beat Shuffle	8BtShufl
4	Guitar Pop 1	GtPop1
5	8Beat Hip Hop	8BtHiHop
6	8Beat R&B	8BeatR&B
7	8Beat Pop	8BtPop
8	Pop Funk 1	PopFunk1
9	Rhythm & Beat 1	Rhy&Bt1
10	8Beat Disco 1	8BtDisc1
11	8Beat Rock	8BtRock
12	8Beat 2	8Beat2
13	Sweet Beat	SweetBt
14	8Beat Dance	8BtDance
15	8Beat Disco 2	8BtDisc2
16	8Beat 3	8Beat3
17	60's 8Beat	60's8Bt
<b>16 BEAT</b>		
18	16Beat 1	16Beat1
19	16Beat Funk 1	16BtFuk1
20	16Beat Ballad 1	16BtBld1
21	16Beat R&B	16BtR&B
22	Pop 16Beat 1	Pop16Bt1
23	16Beat Funk 2	16BtFuk2
24	16Beat Dance	16BDanc
25	16Beat 2	16Beat2
26	Pop 16Beat 3	Pop16Bt3
27	Modern 16Beat	Modrn16B
28	16Beat Hot	16BtHot
29	16Beat Modern	16BModr
30	16Beat 3	16Beat3
31	Cool Beat	CoolBeat
32	16Beat Ballad 2	16BtBld2
33	16Beat 4	16Beat4
34	Pop Shuffle	PopShufl
<b>POP</b>		
35	Pop Rock 1	PopRock1
36	Pop Dance 1	PopDanc1
37	Pop Fusion	PopFusn
38	Analog Night 1	AnalgNt1
39	6/8 Pop	6/8Pop
40	Brit. Pop 1	BritPop1
41	Brit. Pop 2	BritPop2
42	Pop Hit	PopHit
43	Fusion Shuffle	FusShufl
44	Analog Night 2	AnalgNt2
45	Pop Beat	PopBeat
46	Soft Beat	SoftBeat
47	60's Pop	60'sPop
48	Sting Latin	StigLatn
<b>BALLAD</b>		
49	R&B Ballad 1	R&BBad1
50	Guitar Ballad	GtBallad
51	Ballad Rrok	BalladRk
52	Piano Pop	PianoPop

53	Soft Ballad	SoftBald
54	Natural Ballad	NatuBld
55	Love Ballad	LoveBld
56	Easy Ballad	EasyBld
57	Slow Ballad	SlowBald
58	Folk Ballad	FolkBld
59	Pop Ballad 1	PopBld1
60	Pop Ballad 2	PopBld2
61	EP Ballad	EPBallad
<b>ROCK</b>		
62	Rock	Rock
63	New Wave	NewWave
64	Ska	Ska
65	Pop Rock 2	PopRock2
66	Slow Rock	SlowRock
67	70's Rock & Roll	70'sRock
68	Folk Rock	FolkRock
69	Soft Rock	SoftRock
70	Easy Rock	EasyRock
71	New Shuffle	NewShufl
72	Rock Hip Hop	RkHipHop
73	Rock&Roll 1	R'N'R1
74	Rock & Roll 2	R'N'R2
<b>BALLROOM</b>		
75	Tango 1	Tango1
76	Spain Matador	Matador
77	Twist 1	Twist1
78	Big Band Fox	BandFox
79	Tango 2	Tango2
80	Slow Fox	SlowFox
81	Slow Waltz 1	SlowWlz1
82	Swing Fox	SwingFox
83	Salsa 1	Salsa1
84	Cha Cha 1	ChaCha1
85	Cha Cha 2	ChaCha2
86	Beguine 1	Beguine1
87	Beguine 2	Beguine2
88	Rumba 1	Rumba1
89	Samba 1	Samba1
90	Samba 2	Samba2
91	Jive	Jive
92	Fox Trot	FoxTrot
<b>DANCE</b>		
93	Techno 1	Techno1
94	Hip Hop 1	HipHop1
95	Dream Dance	DrnDance
96	House	House
97	Pop Dance 2	PopDanc2
98	Down Beat	DownBeat
99	Progressive	Progress
100	Rap 1	Rap1
101	Disco	Disco
102	Soft Disco	SoftDisc
103	Disco Party	DscParty
104	70's Disco	70'sDisc
105	Club Dance	ClubDanc
106	Euro Dance	EuroDanc

107	Hip Hop 2	HipHop2
<b>SOUL &amp; FUNK</b>		
108	Funk 1	Funk1
109	Classic Funk	ClasFunk
110	Gospel Swing	GopSwing
111	Gospel	Gospel
112	Funk 2	Funk2
113	Electric Funk	ElecFunk
114	Groove Funk	GrooveFk
115	Cool Funky	ColFunky
116	Jazz Funk	JazzFunk
117	Groove	Groove
118	Soul	Soul
119	Hip Hop Beat	HipHopBt
120	R&B	R&B
121	Soul Beat	SoulBeat
122	R&B Ballad 2	R&BBld2
<b>SWING &amp; JAZZ</b>		
123	Latin Jazz 1	LatinJz1
124	Big Band	BigBand
125	Dixieland 1	Dixland1
126	Broadway Big Band	BwayBand
127	Swing	Swing
128	Latin Jazz 2	LatinJz2
129	Fusion	Fusion
130	Acid Jazz	AcidJazz
131	Cool Jazz Ballad	CoolJzBd
132	Swing Shuffle	SwingSfl
133	Big Band Medium	BandMid
134	Dixieland 2	Dixland2
135	Guitar Swing 2	GtSwing2
136	Ragtime	Ragtime
137	Modern Jazz Ballad	MdJzBald
138	Swing Ballad	SwingBal
139	Orchestra Swing	OrhSwing
<b>COUNTRY</b>		
140	Country Pop 1	CntyPop1
141	Bluegrass 1	Bluegrs1
142	Country 8Beat	Ct8Beat
143	Modern Country	ModernCt
144	Country Pop 2	CntyPop2
145	Bluegrass 2	Bluegrs2
146	2/4 Country	2/4Cntry
147	Country Quick Steps	QuickStp
148	Country Folk	CntyFolk
149	Country Shuffle	CnyShuffl
<b>LATIN &amp; LATIN DANCE</b>		
150	Bossa Nova	BosaNov
151	Latin	Latin
152	New Reggae	NewRegga
153	Dance Reggae	DanRegga
154	Pasodoble	Pasodobl
155	Lite Bossa	LteBossa
156	Latin Rock	LatinRck
157	Disco Samba	DscSamba
158	Mambo	Mambo
159	Rumba 2	Rumba2

160	Tikitikita	Tikitkta
161	Lambada	Lambada
162	Pop Cha Cha 1	PChaCha1
163	Pop Cha Cha 2	PChaCha2
164	Salsa 2	Salsa2
<b>WALTZ &amp; TRADITIONAL</b>		
165	Waltz	Waltz
166	Old Waltz	OldWaltz
167	English Waltz	EngWaltz
168	German Waltz	GemWaltz
169	ViennaWaltz	VinaWtz
170	Slow Waltz 2	SlwWltz2
171	Jazz Waltz	JzWaltz
172	Polka	Polka
173	6/8 March	6/8March
174	German Polka	GerPolka
175	Party Polka	PtyPolka
176	Army March	ArmMarch
177	March	March
178	US March	USMarch
179	Musette	Musette
180	Mazurke	Mazurke
<b>WORLD</b>		
181	Enka Ballad	EnkaBald
182	Laendler	Laendler
183	Hawaiian	Hawaiian
184	Sirtake	Sirtake
185	Dangdut	Dangdut
186	6/8 Flipper	6/8Flipp
187	New Age	NewAge
188	Tarantella	Tarantel
189	Scottish	Scottish
190	Norteno	Norteno
<b>ARAB</b>		
191	Zarb 6/8	Zarb 6/8
192	Zarb Tempo	ZarbTemp
193	Bandary	Bandary
194	Zarb Daf	Zarb Daf
195	Pop 4/4	Pop 4/4
196	Saidi IR	Saidi IR
197	Cifte	Cifte
198	Baladi	Baladi
199	Masmoudi	Masmoudi
200	Wehda	Wehda

# Song-Verzeichnis

No.	Full Name	LCD Name
<b>FOLK &amp; COUNTRY</b>		
1	Jambalaya	Jambalay
2	Ding! Dong! Merrily On High	DingDong
3	Battle Hymne Of The Republic	Battle
4	The Old Gray Mare	GrayMare
5	American Patrol	USPatrol
6	Christmas Is Coming	IsComing
7	Sippin' Cider Through A Straw	SCTStraw
8	Christmas Sound	Sound
<b>GOLDEN &amp; POP</b>		
9	On London Bridge	LdBridge
10	Are You Lonesome Tonight	Lonesome
11	Der Deitcher's Dog	DerDDog
12	Joy to The World	JoyWorld
13	Silent Night	SltNight
14	Ave Maria	AveMaria
15	Five Hundred Miles	FHMiles
16	Happy New Year	HappyNY
17	It's Beginning To Look A Lot Like Christmas	LikeXmas
18	Jeanie With The Light Brown Hair	LighHair
19	My Bonnie	MyBonnie
20	Song Of The Pearlfisher	SongOfTP
<b>CLASSICAL</b>		
21	Swan	Swan
22	Prelude To Act 2 (Swan Lake)	SwanLak1
23	Valse (Swan lake)	SwanLak2
24	The Happy Farmer	HpFarmer
25	The Sleeping Beauty	SleepBty
26	La Traviata	LaTravia
27	Wiegenlied	Wiegenli
28	Mov.2 Adagio Non Troppo Piano Sonata No.9 In D	Sonata9
29	Mov.1 Andante Grazioso Piano Sonata No.11 In A [Alla TurSonata11ca]	Sonata11

30	Prelude In C	Prelude
31	Chinese Dance	ChDance
32	Emperors Waltz	EmprWalz
33	March Militaire	MilMar1
34	Symphony No.40	Symphony
<b>JAZZ &amp; FUSION</b>		
35	ShanZhaShu	ShanZhaS
36	You Are My Sunshine	MySun
37	June Samba	JunSamba
38	Funk	Funk
39	I Can.....	I Can...
40	Sea Shore	SeaShore
<b>PIANO</b>		
41	Fur Elise	FurElise
42	Military March	MMarch
43	Habanera	Habanera
44	Minuet	Minuet
45	Austria Variation	AVariati
46	Old Macdonald Had A Farm	OldAFarm
47	Wedding March From "Mendelssohn"	Wedding
48	2-Part Invention #13 In A Minor.B.W. lli	Invntion
49	Minuet In G	MinuetG
50	Turkish March	TurkishM
51	Hey Diddle Diddle	HeDiddle
52	Italian Polka	ItaPolka
53	Moseta Dance	MosetaDn
54	Bulie Dance	BulieDn
55	Waltz For Piano In g-Sharp Minor	Waltz in g
56	Wild Rose	WildRose
57	Away In A Manger	AwayInAM
58	Jack & Jill	JackJill
59	Angles We Have Heard On High	Angles
60	Waltz	Waltz
<b>Demo</b>		
1	Fantasia	Fantasia
2	Funk	Funk
3	Dancing Melody	DanceMld
4	Mystic River	MystRivr
5	Dream of freedom	Dream

# Album-Liste

No.	Full Name	LCD
1	13 Jours en france	Name13JoursEnFR
2	A lover's concerto	ALversConcer
3	A whiter shade of pale	AWHTShade
4	Again	Again
5	Air for the g-string	G-String
6	Always in my heart	AlwInMyheart
7	Ahonen der sn blauen donau	BlauenDonau
8	annie laurie	AnnieLaurie
9	Are you lonesome tonight?	RULoneTonight
10	Arirang	Arirang
11	Around the world	AroundWorld
12	Auf flugelIn des gesanges	Gesanges
13	Auld lang syne	AuldLangSyne
14	Ave maria	Ave maria
15	Beautiful dreamer	BeauDreamer
16	Beyond the reef	BeyondThReef
17	Blue tango	BlueTango
18	Brazil	Brazil
19	Bridal march	BridalMarch
20	Can't help fallin' in love	CantHlpFallv
21	Carry me back to old virginny	CarryMeBack
22	Chanson du toreador	Toreador
23	Dance des mirlitons	Mirlitons
24	Danny boy	DannyBoy
25	Do re mi	DoReMi
26	Ebb tide	Ebb Tide
27	El condor pasa	EiCondorPasa
28	Etude op.10 no.3	Etude3
29	Five hundred miles	500 miles
30	Fly me to the moon	FlyMeMoon
31	Frohlicher landmann	landmann
32	Fruhlingstimmen	FLingsTimmen
33	Gavotte	Gavotte
34	Green, green grass of home	Green Grass
35	Greensleeves	Greensleeves
36	Happy birthday to you	Birthday
37	Hey jude	HeyJude
38	Home sweet home	SweetHome
39	How deep is your love	HDeepIsUrLv
40	Hungarian dances no.5	HUdances5
41	Hymne a l'amour	Hymne'l'amour
42	If	If
43	In the mood	InTheMood
44	Jingle bells	Jingle bells
45	Joy to the world	JoyTheWorld
46	Kaiser walzer	KaiserWalzer
47	La mer	LaMer
48	La paloma	LaPaloma
49	La playa	La playa
50	La reine de saba	Saba
51	L'amour est blue	L'amourBlue
52	Lara's theme from "Doctor zhivago"	DoctorZhivag
53	Last waltz	LastWaltz
54	Long,long ago	LonglongAgo

55	Love Story	LoveStory
56	Mambo No.5	Mambo No.5
57	Mambo No.8	Mambo8
58	Massachusetts	Massachusett
59	Menuet	Menuet
60	Miami beach rumba	MIABechRumba
61	Military march	MilMarch
62	Misty	Misty
63	Moon river	Moon River
64	My darling clementine	MDarinClemnt
65	My way	MyWay
66	Never on sunday	NeverOnSun.
67	New world	NewWorld
68	O sole mio	OSoleMio
69	Oh! Carol	OhCarol
70	Oh! Susanna	OhSusanna
71	Old folks at home	Old folks
72	One way ticket to the blues	OnWyTicktBlis
73	Only you	OnlyYou
74	Over the rainbow	OverRainbow
75	Petite fleur	PetiteFleur
76	Red river valley	RedRiver
77	Rhythm of the rain	RhythmOfRain
78	Rock around the clock	RockArndClk
79	Sail along silv'ry moon	SaiAlongMoon
80	Sailing	Sailing
81	Santa lucia	Santa lucia
82	Sealed with a kiss	SealedW/Kiss
83	Serenade	Serenade
84	Serenata rimpiant	Serenata
85	Siboney	Siboney
86	Silent night	Silent night
87	Sleepy lagoon	SleepyLagoon
88	Songs of Spring	SongSpring
89	Speak softly love	SpeakSoftLv
90	Summertime	Summertime
91	Superstar	Superstar
92	Swan lake	SwanLake
93	Sweet and gentle	Sweet&Gentle
94	Tennessee waltz	TN Waltz
95	The end of the world	EndOfThWorld
96	The girl from ipanema	GirlFromIpan
97	The house of the rising sun	HousOfRisSun
98	The river of no return	RiverOfNoRet
99	The shadow of your smile	Your smile
100	The siaters waltzes	SiatersWaltz
101	The sound of silence	SndOfSilence
102	The way we were	TheWayWeWere
103	Tico-tico	Tico
104	Tie a yellow ribbon'round the ole oak tree	YellowRibbon
105	Toccata	Toccata
106	Tombe la neige	TombeLaNeige
107	Top of the world	TopOfThWorld
108	Traumerei	Traumerei
109	Triumphal march	Triumphal

110	Una lacrima sul viso	ULSViso
111	Unchained melody	UnchainMelod
112	Valse des fleurs	ValseFleurs
113	Waves of the danube	WavesDanube
114	Wedding march	WeddingMarch
115	Wiegenlied	Wiegenlied
116	Wiegenlied	Wiegenlied
117	Words	Words
118	Yesterday	Yesterday
119	Yesterday once more	OnceMore
120	You are my sunshine	UrMySunshine

## Verzeichnis der Akkorde

Chord Name (Abbreviation)	Normal Voicing	Chord	Display
Major [M]	1-3-5	C	C
Major sixth [6]	1-(3)-5-6	C6	C6
Major seventh [M7]	1-3-(5)-7	CM7	CM7
Major seventh sharp eleventh [M7#11]	1-(2)-3-#4-(5)-7	CM7#11	CM7#11
Major add ninth [Madd9]	1-2-3-5	Cmadd9	CM(9)
Major ninth [M9]	1-2-3-(5)-7	CM9	CM7(9)
Major sixth add ninth [6 9]	1-2-3-(5)-6	C6 9	C6(9)
Augmented [aug]	1-3-#5	Caug	Caug
Minor [m]	1-b3-5	Cm	Cm
Minor sixth [m6]	1-b3-5-6	Cm6	Cm6
Minor seventh [m7]	1-b3-(5)-b7	Cm7	Cm7
Minor seventh flatted fifth [m7b5]	1-b3-b5-b7	Cm7b5	Cm7b5
Minor add ninth [madd9]	1-2-b3-5	Cmadd9	CM(9)
Minor ninth [m9]	1-2-b3-(5)-b7	Cm9	CM7(9)
Minor eleventh [m11]	1-(2)-b3-4-5-(b7)	Cm11	CM7(11)
Minor major ninth [mM7]	1-b3-(5)-7	CmM7	CM7
Minor major ninth [mM9]	1-2-b3-(5)-7	CmM9	CM7(9)
Diminished [dim]	1-b3-b5	Cdim	Cdim
Diminished seventh [dim7]	1-b3-b5-6	Cdim7	Cdim7
Seventh [7]	1-3-(5)-b7	C7	C7
Seventh suspended fourth [7sus4]	1-4-5-b7	C7sus4	C7sus4
Seventh flatted fifth [7b5]	1-3-b5-b7	C7b5	C7b5
Seventh ninth [7 9]	1-2-3-(5)-b7	C7 9	C7(9)
Seventh sharp eleventh [7#11]	1-2-3-#4-(5)-b7 or 1-(2)-3-#4-5-b7	C7#11	C7(#11)
Seventh thirteenth [7 13]	1- 3-(5)-6-b7 or 2- 3-5-6-b7	C7 13	C7(13)
Seventh flatted ninth [7b9]	1-b2-3-(5)-b7	C7b9	C7(b9)
Seventh flatted thirteenth [7b13]	1-3-5-b6-b7	C7b13	C7(b13)
Seventh sharp ninth [7#9]	(1)-#2-3-(5)-b7	C7#9	C7(#9)
Major seventh augmented [M7aug]	1-3-#5-7	CM7aug	CM7aug
Seventh augmented [7aug]	(1)-3-#5-b7	C7aug	C7aug
Suspended fourth [sus4]	1-4-5	Csus4	Csus4
One plus two plus five [1+2+5]	1-2-5	C1+2+5	C

# MIDI Implementierung

Function		Transmitted	Recognized	Remarks
Basic Channel	Default	1ch	1-16ch	
	Changed	1-16ch	1-16ch	
Mode	Default	x	3	
	Messages	x	x	
	Altered	*****	x	
Note Number	Note	0—127	0—127	
	:True voice	*****	0—127	
Velocity	Note on	o 9nH,V=1-127	o 9nH,V=1-127	
	Note off	x (9nH,V=0)	o(9nH,V=0; 8nH,V=0-127)	
After Touch	key's	x	x	
	Ch's	x	x	
Pitch Bend		x	o	
Control Change	0	o	o	Bank Select
	1	x	o	Modulation
	5	x	o	Portamento Time
	6	o	o	Data Entry
	7	o	o	Volume
	10	x	o	Pan
	11	x	o	Expression
	64	o	o	Sustain Pedal
	65	x	o	Portamento ON/OFF
	66	o	o	Sostenuto Pedal
	67	o	o	Soft Pedal
	80	x	o	Reverb Program
	81	x	o	Chorus Program
	91	o	o	Reverb Level
	93	o	o	Chorus Level
	120	o	o	All Sound Off
121	x	x	Reset All Controllers	
123	o	o	All Notes Off	
Program Change	:true	*****	0—127	
System Exclusive		x	o	
System Common	:SongPosition	x	x	
	:Song Select	x	x	
	:Tune	x	x	
System Real Time	:Clock	o	x	
	:Commands	x *1	x	
Aux Messages	:LOCAL ON/OFF	x	x	
	:Active sense	x	o	
	:Reset	x	x	
Notes: *1 When the accompaniment is started, an FAH message is transmitted. When accompaniment is stopped, an FCH message is transmitted.				

- Mode 1: OMNI ON, POLY
- Mode 2: OMNI ON, MONO

- Mode 3: OMNI OFF, POLY
- Mode 4: OMNI OFF, MONO

- x: NO
- o: YES

# Skalen-Systeme

Es gibt verschiedene Tonsysteme, die hauptsächlich durch ihre besonderen Intervalle gekennzeichnet sind. Die wohltemperierte Stimmung ist wohl die am weitesten verbreitete Stimmung, vor allem im westlichen Kulturkreis. Sie wird für die Stimmung von Klavieren und Keyboards benutzt und ist sehr variabel, insofern als alle Tonarten darauf gespielt werden können. Es gibt jedoch auch andere Stimmungen, die vor der Einführung der wohltemperierten Stimmung gebräuchlich waren und es in anderen Kulturkreisen auch noch sind. Das Piano verfügt über sechs verschiedene Tonsysteme.

## **Pythagorean**

Die Pythagoreische Stimmung, benannt nach dem antiken Mathematiker und Philosophen Pythagoras, zeichnet sich durch Intervalle von reinen Quinten aus. Sie eignet sich für Musikstile, die Quinten als Wohlklang und Terzen als Dissonanz betrachten.

## **Pure Major & Pure Minor**

Tonsysteme mit reiner Stimmung bestehen ausschließlich aus Intervallen, deren Frequenzverhältnisse die Quotienten kleiner ganzer Zahlen sind. Sie klingen ausgesprochen harmonisch und natürlich.

## **Meantone**

Die mitteltönige Stimmung mit ihren reinen Terzen basiert auf dem pythagoreischen Prinzip und war im 16. Jahrhundert das gebräuchliche System beispielsweise für Kirchenorgeln. Sie klingt wundervoll und rein.

## **Werckmeister**

Die nach Andreas Werkmeister benannte Skala war eine Weiterentwicklung der mitteltönigen Stimmung. Hier wird das pythagoreische Komma in vier gleiche Teile zerlegt indem bestimmte Quinten um ein Viertel Komma verkleinert werden. Diese Stimmung klingt typisch nach Klassizismus und Romantik.

## **Kirnberger**

Auch diese Stimmung, entwickelt von Johann Kirnberger in der zweiten Hälfte des 18. Jahrhunderts, ist eine Weiterentwicklung der mitteltönigen Stimmung. Sie klingt im Allgemeinen ausgewogener als die Werksmeister-Stimmung.

## **Twelve-tone equal temperament**

Die Zwölftonreihe ist eine beliebige Anordnung der zwölf verschiedenen Tonhöhen der chromatischen Tonleiter in einem gleichschwebend temperierten Tonsystem. In einer Zwölftonkomposition darf ein Ton erst dann ein zweites Mal verwendet werden, wenn alle anderen Töne der Reihe bereits aufgetreten sind.

## WEEE-Erklärung / Entsorgung



Ihr Produkt wurde mit hochwertigen Materialien und Komponenten entworfen und hergestellt, die recyclebar sind und wieder verwendet werden können. Dieses Symbol bedeutet, dass elektrische und elektronische Geräte am Ende ihrer Nutzungsdauer vom Hausmüll getrennt entsorgt werden müssen. Bitte entsorgen Sie dieses Gerät bei Ihrer örtlichen kommunalen Sammelstelle oder im Recycling Center. Bitte helfen Sie mit, die Umwelt, in der wir leben, zu erhalten.

Technische Änderungen und Änderungen im Erscheinungsbild vorbehalten. Alle Angaben entsprechen dem Stand bei Drucklegung. Für die Richtigkeit und Vollständigkeit der enthaltenen Beschreibungen, Abbildungen und Angaben übernimmt Musikhaus Kirstein GmbH keinerlei Gewähr. Abgebildete Farben und Spezifikationen können geringfügig vom Produkt abweichen. Musikhaus Kirstein GmbH - Produkte sind nur über autorisierte Händler erhältlich. Distributoren und Händler sind keine Handlungsbevollmächtigten von Musikhaus Kirstein GmbH und haben keinerlei Befugnis, die Musikhaus Kirstein GmbH in irgendeiner Weise, sei es ausdrücklich oder durch schlüssiges Handeln, rechtlich zu binden. Diese Bedienungsanleitung ist urheberrechtlich geschützt. Jede Vervielfältigung, bzw. jeder Nachdruck, auch auszugsweise, und jede Wiedergabe der Abbildungen, auch in verändertem Zustand, ist nur mit schriftlicher Zustimmung der Firma Musikhaus Kirstein GmbH gestattet.



## Herstellerangaben

### **Musikhaus Kirstein GmbH**

Bernbeurener Strasse 11

86956 Schongau

Telefon: 0049-909494-0

Telefax: 0049-909494-19

[www.kirstein.de](http://www.kirstein.de)

