

Roll-Up-Instruments

RP-37 Kids



RP-61M - MIDI-Out



RP-88 - MIDI-Out – Sustain



Bedienungsanleitung / User Manual

Version: 05/2022v4

Vielen Dank, dass Sie sich für dieses Produkt entschieden haben. Um sicherzustellen, dass Sie mit diesem Produkt vollständig zufrieden sind, lesen und verstehen Sie dieses Handbuch sorgfältig.



BITTE SORGFÄLTIG DURCHLESEN

Bitte bewahren Sie dieses Handbuch zum späteren Nachschlagen an einem sicheren Ort auf. Händigen Sie alle Unterlagen bei Weitergabe des Produkts an Dritte ebenfalls mit aus. Lassen Sie Kinder niemals unbeaufsichtigt mit dem Verpackungsmaterial. Bei in Plastiktüten verpackten Produkten besteht Erstickungsgefahr durch Verpackungsmaterialien. Das Produkt sollte nur unter Aufsicht von Erwachsenen verwendet werden. Verwenden Sie das Produkt nur, wenn es sich in einwandfreiem Zustand befindet. Verwenden Sie das Produkt nicht, wenn Schäden sichtbar sind oder vermutet werden. Wir haften nicht für Schäden die infolge der Nichtbeachtung der Sicherheitshinweise oder durch falsche oder zweckentfremdete Handhabung auftreten.



Bedienungsanleitung beachten!



WARNUNG

Mit dem Signalwort **WARNUNG** sind die Gefahren gekennzeichnet, die ohne Vorsichtsmaßnahmen zu schweren Verletzungen führen können.



HINWEIS

Mit dem Signalwort **HINWEIS** sind allgemeine Vorsichtsmaßnahmen gekennzeichnet, die im Umgang mit dem Produkt beachtet werden sollen.



HINWEIS

Bilder und Bildschirmdarstellungen in dieser Bedienungsanleitung können vom Erscheinungsbild des tatsächlichen Produkts geringfügig abweichen, solange dies keine negativen Auswirkungen auf die technischen Eigenschaften und Sicherheit des Produkts hat.



HINWEIS

Alle personenbezogenen Formulierungen in dieser Bedienungsanleitung sind geschlechtsneutral zu betrachten.

Diese Bedienungsanleitung gilt für mündige Nutzer und für Personen, die von einer für ihre Sicherheit verantwortlichen Person beaufsichtigt oder in die Bedienung des Gerätes eingewiesen wurden und nachgewiesen haben mit dem Gerät umgehen zu können.



WARNUNG

Kinder sollten beaufsichtigt werden, um sicherzustellen, dass sie dieses Gerät nicht als Spielzeug verwenden. Lassen Sie Kinder niemals unbeaufsichtigt mit dem Verpackungsmaterial spielen.



WARNUNG

Gefahr der Sachbeschädigung! Wir haften nicht für Unfälle, die infolge der Nichtbeachtung der Sicherheitshinweise oder durch falsche Handhabung auftreten.

Alle Informationen in dieser Bedienungsanleitung wurden nach bestem Wissen und Gewissen kontrolliert. Weder Autor noch Herausgeber können jedoch für Schäden haftbar gemacht werden, die in Zusammenhang mit der Verwendung dieser Bedienungsanleitung stehen.

Sonstige, in diesem Dokument aufgeführte Produkt-, Marken- und Unternehmensbezeichnungen können die Warenzeichen ihrer jeweiligen Eigentümer sein. Die Einhaltung sämtlicher anwendbarer Urheberrechtsgesetze liegt in der Verantwortung des Anwenders dieses Dokuments.



Vorsicht

Bitte beachten Sie folgende grundlegenden Hinweise um sich oder andere nicht zu gefährden und Schäden an externen Geräten zu vermeiden.



Warnhinweise

Bauen Sie das Produkt nicht auseinander und nehmen Sie keine Modifikationen daran vor. Dies könnte Verletzungen durch Stromschlag zur Folge haben.

Wenn Sie feststellen, dass das Stromkabel deutliche Gebrauchsspuren aufweist, das Gerät Fehlfunktionen aufweist, verbrannt riecht oder raucht, ziehen Sie umgehend den Stecker aus der Steckdose und betrauen Sie eine Fachwerkstatt mit eventuell nötigen Reparatur-, Service- und Wartungsarbeiten oder wenden Sie sich an Ihren Händler.

Bevor Sie das Produkt reinigen, sollten Sie es ausschalten und vom Strom trennen.

Stellen Sie das Produkt stets auf eine ebene, stabile Oberfläche ab, um einen sicheren Stand zu gewährleisten.

Benutzen Sie das Produkt, nicht in feuchter oder nasser Umgebung.

Stellen Sie keine Gefäße, die mit Flüssigkeiten gefüllt sind, wie z.B. Vasen, Gläser oder Flaschen auf das Produkt.

Legen Sie keine kleinen Gegenstände darauf, die hineinrutschen könnten, wie z.B. Haarnadeln, Nähadeln oder Münzen.



Vorsichtsmaßnahmen

Um Schäden am Produkt zu vermeiden, stellen Sie es nicht an Plätze mit hohen Temperaturen oder viel Staub, stellen Sie es nicht direkt neben eine Klimaanlage und vermeiden Sie direkte Sonneneinstrahlung. Stellen Sie den Artikel nicht in die Nähe von anderen elektrischen Geräten um Interferenzen zu vermeiden.

Wenden Sie im Umgang mit dem Produkt keinerlei Gewalt an und stellen Sie keine schweren Gegenstände darauf.

Trennen Sie die Verbindung zum Stromnetz, wenn Sie das Gerät für längere Zeit nicht benutzen. Um das Gerät vom Strom zu trennen, ziehen Sie bitte am Stecker, nicht am Kabel. Gehen Sie bitte vorsichtig mit dem Stromkabel um. Es sollte nicht in der Nähe von Heizkörpern liegen, Sie sollten keine schweren Gegenstände daraufstellen und es so verlegen, dass keine Personen darauf treten oder darüber fallen könnten.

 **WARNUNG**

Netzspannung

Sollte für die Nutzung ein externes Netzteil notwendig sein, schließen Sie dieses an eine Steckdose mit der richtigen Spannung an.

Schließen Sie das Gerät nicht an eine andere Netzspannung an, als die, für die Ihr Produkt vorgesehen ist. Ziehen Sie den Netzadapter aus der Steckdose, wenn Sie den Artikel nicht benutzen oder wenn es zu einem Gewitter kommt.

 **HINWEIS**

Ort

Setzen Sie das Produkt nicht den folgenden Bedingungen aus, um Verformungen, Verfärbungen oder größere Schäden zu vermeiden: Direktes Sonnenlicht, extreme Temperatur oder Luftfeuchtigkeit, übermäßig staubiger oder schmutziger Ort, starke Vibrationen oder Stöße, starken Magnetfeldern.

 **HINWEIS**

Reinigung

Reinigen Sie das Produkt nur mit einem weichen, trockenen Tuch. Verwenden Sie keine Farbverdünner, Lösungsmittel, Reinigungsflüssigkeiten oder chemisch imprägnierte Wischtücher.

 **HINWEIS**

Handhabung

Üben Sie keine übermäßige Kraft auf Bedienelemente wie z.B. Schalter, Knöpfe, Tasten, Befestigungsschrauben aus.

Bringen Sie kein Papier, Metall oder andere Gegenstände ins Innere ein. Ziehen Sie in diesem Fall den Netzadapter/ das Netzkabel aus der Steckdose. Lassen Sie das Gerät anschließend von qualifiziertem Servicepersonal überprüfen.

© 2020

Dieses Handbuch ist urheberrechtlich geschützt. Das Kopieren oder Nachdrucken, auch in Auszügen, ist nur mit Zustimmung der Musikhaus Kirstein GmbH gestattet. Gleiches gilt für die Reproduktion oder das Kopieren von Bildern, auch in veränderter Form.

Inhalt

1. Hinweise zur richtigen Nutzung, Reinigung und Aufbewahrung	5
2. Einfache Fehlerbehebung	5
3. RP-37 Kids.....	6
4. RP-61M	8
5. RP-88	12

1. Hinweise zur richtigen Nutzung, Reinigung und Aufbewahrung

Das Rollinstrument kann mit einem weichen und sauberen Tuch abgewischt werden. Verwenden Sie keine Flüssigkeiten oder Reinigungsmittel zur Säuberung.

Es sollte nach Gebrauch behutsam zusammengerollt werden.

Nutzen Sie das Produkt nicht an einem heißen und/oder feuchten Ort.

Entnehmen Sie die Batterien, wenn Sie das Piano längere Zeit nicht benutzen.

Verwenden Sie das Instrument ausschließlich auf einer ebenen, harten Fläche, da sonst die normale Funktion beeinträchtigt und das Instrument beschädigt werden kann.

Rollen Sie das Piano nicht zu fest, um die Kontakte nicht zu beschädigen.

Ziehen Sie nicht an der Gummimatte und vermeiden Sie diese zu verdrehen.

Achten Sie darauf, daß das Instrument nicht in Wellen liegt. Dies beeinträchtigt die Funktion und kann die Lebensdauer verkürzen.

2. Einfache Fehlerbehebung

Wenn das Instrument nicht wie erwartet funktioniert, eigenartig klint oder einzelne Kontakte nicht funktionieren, schalten Sie das Instrument aus und starten Sie es erneut um es in die Grundeinstellung zurückzusetzen.

3. RP-37 Kids

1. Bedienelemente

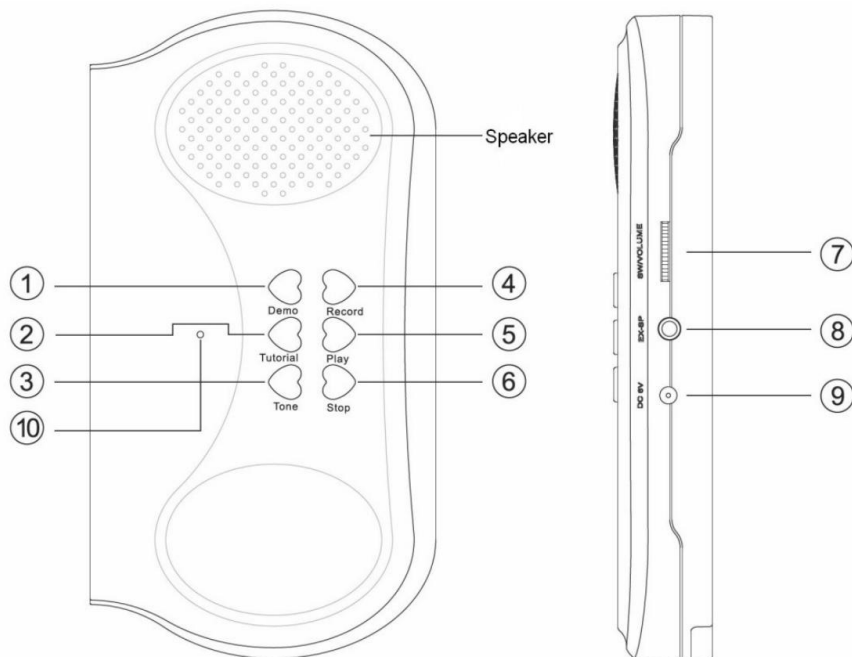

1	Demo	Demo Songs	6	Stop	Wiedergabe stoppen
2	Tutorial	Lernprogramm	7	SW/Volume	Ein- Ausschalten / Lautstärkeregelung
3	Tone	Klangauswahl	8	EX-SP	Kopfhörer- Lautsprecheranschluss
4	Record	Aufnahme	9	DC5V	Netzteilbuchse
5	Play	Wiedergabe	10	LED	Betriebsanzeige

2. Einschalten/Ausschalten/Spielen

Drehen Sie den Regler SW/Volume (7) im Uhrzeigersinn um das Instrument einzuschalten. Durch weiteres Drehen erhöhen Sie die Lautstärke. Drehen Sie diesen Regler gegen den Uhrzeigersinn um die Lautstärke zu verringern und bis zum Anschlag um das Instrument auszuschalten.

3. Klangauswahl

Drücken Sie die Taste Tone (3) um die Klangfarbe zu ändern. Insgesamt stehen acht Klangfarben zur Auswahl. Die Klangfarbe kann auch während der Wiedergabe eines Demo-Songs bzw. einer Aufnahme geändert werden.

4. Aufnahmefunktion

Drücken Sie die Taste Record (4) um in den Aufnahmemodus zu wechseln. Das Instrument signalisiert die Aufnahmebereitschaft durch einen Metronomton. Spielen Sie nun die gewünschte Tonfolge (max. 66 Töne). Drücken Sie Play (5) um die Aufnahme wiederzugeben. Drücken Sie Play erneut um die Aufnahme erneut wiederzugeben. Durch erneutes Drücken der Record Taste verlassen Sie den Aufnahmemodus. Hierbei wird die Aufnahme gelöscht.

5. Demo

Durch Drücken der Taste Demo (1) starten Sie die Wiedergabe eines Demo Songs. Drücken Sie die Taste erneut, um die Wiedergabe zu stoppen.

6. Lernfunktion

Drücken Sie die Taste Tutorial (2) um in den Lernmodus zu wechseln. Drücken Sie eine beliebige Taste der Klaviatur um einen Übungssong zu starten. Versuchen Sie die Melodie mitzuspielen. Der Übungssong wird nun ohne Melodiestimme wiedergegeben. Wenn Sie länger als fünf Sekunden keine Taste der Klaviatur drücken, spielt das Instrument die Melodie zu Ihrer Orientierung.

7. Standby

Wird das Instrument länger als drei Minuten nicht genutzt, schaltet es selbständig in den Standby-Modus. Reaktivieren Sie das Instrument durch Drücken einer beliebigen Taste.

4. RP-61M

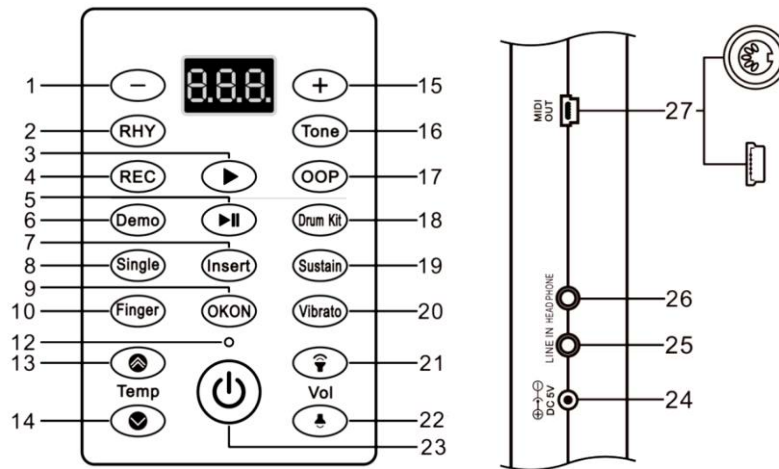

1. Bedieneinheit





1		Ton- / Rhythmusauswahl -	15		Ton- / Rhythmusauswahl +
2	RHY	Rhythmus-Taste	16	Tone	Tone-Taste
3		Wiedergabetaste	17	OOP	OOP-Taste
4	REC	Aufnahmetaste	18	Drum Kit	Schlagzeug-Taste
5		Start / Stopp-Taste	19	Sustain	Sustain-Taste
6	Demo	Demo-Taste	20	Vibrato	Vibrato-Taste
7	Insert	Fill-In-Taste	21		Lautstärkeregler +
8	Single	Single-Taste	22		Lautstärkeregler -
9	OKO	OKON-Taste	23		Power-Schalter
10	Finger	Fingered-Taste	24		DC 5V Anschlussbuchse
12		LED-Anzeige	25		Audio Schnittstelle
13		Tempo-Steuertaste +	26		Kopfhöreranschluss
14		Tempo-Steuertaste -	27		MIDI Output Interface



2. Allgemeine Bedienung

1) Master Lautstärkeregler

Durch Drücken von "  " wird die Lautstärke erhöht und mit "  " verringert.

Halten Sie  /  2 Sekunden gedrückt um die Lautstärke auf den Standardwert zurückzusetzen.



2) Tempo-Kontrolle



Drücken Sie "  " um das Tempo zu erhöhen, und "  " um es zu verringern.

Der Standardwert ist 120, wenn das Piano eingeschaltet wird.

Jeder Demo-Song wird, ungeachtet der gewählten Tempo-Einstellung im zum Song gehörigen Tempo abgespielt.

Auch jeder Rhythmus ist mit einem typisch zugehörigen Tempo im Instrument hinterlegt.

Das Tempo des Songs bzw. Rhythmus kann jedoch nach dem Songstart / Rhythmusstart mittels der Tasten  und  verändert werden.

Wenn Sie während der Wiedergabe von Songs / Rhythmus gleichzeitig  und  drücken, kehrt dieser zu seinem ursprünglichen Tempo zurück.

3) Tonauswahl

Drücken Sie zuerst **Tone** um in den Tonauswahlmodus zu gelangen, drücken Sie dann **+ / -** um die gewünschte Klangfarbe auszuwählen.

4) Rhythmusauswahl

Drücken Sie zuerst **RHY** und dann **+ / -**, um einen Rhythmus auszuwählen. Sie starten den Rhythmus mit .

5) Demo-Songs

Nach dem Drücken von **Demo** wird ein Song nach dem Anderen abgespielt. Der gewählte Song wird automatisch wiederholt wiedergegeben.

Drücken Sie die **Demo** Taste erneut um die Demo-Wiedergabe zu stoppen.

Während der Wiedergabe eines Demo-Songs drücken Sie die Tonwahl Taste um vorübergehend in den Tonauswahlmodus zu wechseln. Sie kehren automatisch nach 3 Sekunden zur Auswahl des Demo-Songs zurück.

3. Spielen mit Rhythmusbegleitung

1) Start / Stopp

Beendet alle Modi wie zum Beispiel Lehrfunktion, Aufnahme, Wiedergabe, Programmierung, Demo-Songs und andere.

Drücken Sie  um den Rhythmus abzuspielen, und erneut um den Rhythmus anzuhalten.

2) Fill-In

Fill-In funktioniert nur im Rhythmus-Modus.

Wenn ein Rhythmus abgespielt wird, drücken Sie auf **Insert** um ein kurzes Zwischenspiel in den Rhythmus einzufügen.

4. Akkordsteuerung

1) Single-Finger

Single funktioniert nur im Rhythm Mode.

Wählen Sie im Rhythmus-Wiedergabemodus die Taste Single um mittels einer einzelnen beliebigen Taste im Bereich von C3 ~ F4 #, den Akkord für die entsprechende Akkordbegleitung anzugeben. Hier gibt die gedrückte Taste den Grundton des Begleitakkords in Dur fest. Die nächstliegende linke schwarze Taste kann gedrückt werden um das Akkordgeschlecht zu Moll zu ändern.

2) Multi-Finger

Finger funktioniert nur im Rhythm Mode.

Wählen Sie im Rhythmus-Wiedergabemodus die Taste Finger um mittels drei Tasten im Bereich von C3 ~ F4 # welche einen ganzen Akkord definieren den Akkord für die entsprechende Akkordbegleitung anzugeben. Solange Sie keinen dreistimmigen Akkord angeben, erklingt lediglich der Drum-Rhythmus.

5. Aufnahme

1) Melodie-Aufnahme

Durch Drücken von  wechseln Sie zum Aufnahmemodus. Drücken Sie eine beliebige Taste um die Aufnahme zu starten.

Sie können maximal 92 Noten aufnehmen. Drücken Sie während der Aufnahme die Taste  um die aufgenommenen Daten wiederzugeben.

Durch erneutes Drücken von  wird der Speicher gelöscht und Sie gelangen erneut zum Aufnahmemodus.

2) OOP

Durch Drücken von **OOP** wechseln Sie zum OOP-Aufnahme-Modus.

Hier können Sie Ihren eigenen Drum-Rhythmus erstellen. Die Standardgeschwindigkeit der OOP-Wiedergabe liegt bei 120 BPM.

Im Oop-Modus reagieren die Piano-Tasten automatisch als Keyboard-Drum.

Die maximale Länge der Aufnahme kann 32 Noten betragen. Drücken Sie während der Aufnahme die Taste  um die aufgenommenen Daten wiederzugeben. Die aufgenommenen Rhythmusdaten werden nun wiederkehrend abgespielt.

Durch erneutes Drücken von **OOP** wird der Speicher gelöscht und Sie gelangen erneut zum Aufnahmemodus.

6. Effekte

Sustain: Die Sustain-Taste verlängert den Ausklang des Klaviertons. Drücken Sie die Taste erneut, um den Effekt zu beenden.

Vibrato: Die Vibrato-Taste fügt dem Klang einen Vibrato-Effekt hinzu. Drücken Sie die Taste erneut, um den Effekt zu beenden.

7. Lehrmodus

Drücken Sie die **OKON** Taste, um in den Lehrmodus zu wechseln. In diesem Modus können die Songs mittels der + und – Tasten durchgeblättert werden. Spielen Sie nun die Melodietöne nach.

8. Software

Das Rollpiano kann mittels der Midi-Schnittstelle mit jedem midifähigen Programm auf Ihrem Rechner verbunden werden.

Sollten Sie noch keine midifähige Software auf Ihrem Rechner installiert haben, finden Sie eine kostenfreie Software für Windows zum Test Ihres Rollpianos unter

<https://www.kirstein.de/produkte/00046/00046319/en-piano.zip>

zum Download.

Öffnen Sie die Anwendung „USBPiano“ im Ordner: en-piano\ROLL-UP-PIANO\USB Roll-Up Piano. Für die Funktion und/oder Kompatibilität dieser kostenfreien Software zu Ihrem System kann keine Gewährleistung übernommen werden.

5. RP-88

1. Bedieneinheit

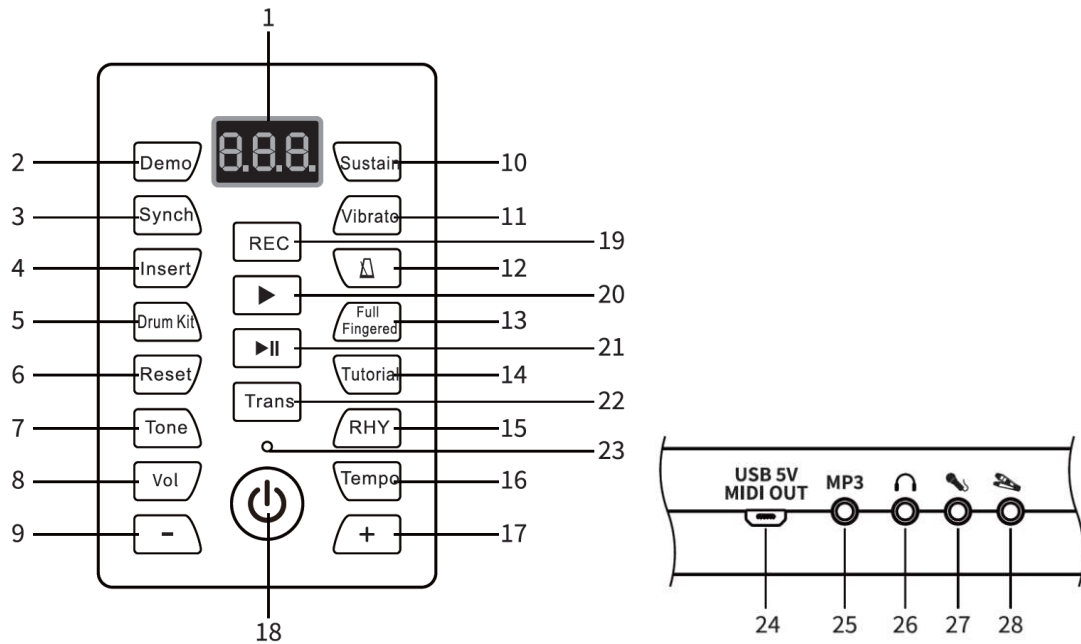

1		LED-Anzeige	15	RHY	Rhythmus Taste
2	Demo	Demo Taste	16	Tempo	Geschwindigkeit
3	Synch	Synch-Start Taste	17	+	Plus Taste
4	Insert	Insert Taste	18		Power Taste
5	Drum Kit	Drum-Kit Taste	19	REC	Aufnahmetaste
6	Reset	Reset Taste	20		Play Taste
7	Tone	Tone Taste	21		Start/Stop Taste
8	Vol	Lautstärke Taste	22	Trans	Transponiertaste
9	-	Minus Taste	23		LED-Ladeanzeige
10	Sustain	Sustain Taste	24		MIDI OUT/USB 5 V
11	Vibrato	Vibrato Taste	25		AUX-In Anschluss
12		Metronom Taste	26		Kopfhöreranschluss
13	Full Fingered	Taste Akkorderkennung	27		Mikrofonanschluss
14	Tutorial	Lernfunktion	28		Pedalanschluss

2. Aufladen des integrierten Akkus

Schließen Sie das Rollpiano mit dem mitgelieferten USB-5-V-Netzteil an das Stromnetz an, um den integrierten Li-Ionen-Akku aufzuladen. Wenn die LED-Anzeige grün leuchtet, ist die Batterie vollständig geladen. Laden Sie den Akku nicht, wenn Sie nicht zu Hause sind, oder schlafen.

3. Allgemeine Bedienung

1) Master Lautstärkereglern

Durch Drücken der Volume Taste gelangen Sie in das Menü für die Lautstärkeeinstellung. Steigern, bzw. verringern Sie die Lautstärke mit den Steuertasten (+ -).

2) Tempo-Kontrolle

Durch Drücken der Tempo Taste gelangen Sie in das Menü für die Geschwindigkeitseinstellung. Steigern, bzw. verringern Sie die Geschwindigkeit mit den Steuertasten (+ -).

3) Auswahl der Klangfarbe

Durch Drücken der Tone Taste gelangen Sie in das Menü für die Klangfarbenauswahl. Wählen Sie die gewünschte Klangfarbe mittels der Steuertasten (+ -).

4) Rhythmusauswahl

Durch Drücken der RHY Taste gelangen Sie in das Menü für die Rhythmusauswahl. Sie hören nun den aktuell gewählten Rhythmus. Wählen Sie den gewünschten Rhythmus mittels der Steuertasten (+ -). Stoppen Sie die Rhythmusbegleitung durch Drücken der Start/Stop Taste.

5) Demo-Songs

Nach dem Drücken der Demo-Taste wird ein Song nach dem Anderen abgespielt. Der gewählte Song wird automatisch wiederholt wiedergegeben. Drücken Sie die Start/Stop Taste, um die Demo-Wiedergabe zu stoppen.

6) Spielen mit Rhythmusbegleitung

1. Start / Stop

Drücken Sie die Start/Stop Taste, um den Rhythmus abzuspielen, und erneut, um den Rhythmus anzuhalten.

2. Fill-In

Fill-In funktioniert nur im Rhythmus-Modus.

Wenn ein Rhythmus abgespielt wird, drücken Sie auf **Insert** um ein kurzes Zwischenspiel in den Rhythmus einzufügen.

7) Akkordbegleitung

Drücken Sie die FullFingered Taste, um die Akkorderkennung zu aktivieren. Nun können Sie bei gestarteter Rhythmusbegleitung mittels zwei Eingabemöglichkeiten einfache Dur und Moll Akkorde bestimmen. Die Rhythmusbegleitung wird nun durch eine vollständige Akkordbegleitung ergänzt. Die folgenden beiden Eingabemöglichkeiten werden vom Instrument automatisch erkannt.

Single-Finger

In diesem Modus können Sie mittels einer einzelnen beliebigen Taste im Bereich C3 ~ F4 #, den Akkord für die entsprechende Akkordbegleitung angeben. Hier legt die gedrückte Taste den Grundton des Begleitakkords in Dur fest. Die nächstliegende linke schwarze Taste kann gedrückt werden, um das Akkordgeschlecht zu Moll zu ändern.

Multi-Finger

In diesem Modus können Sie mittels drei Tasten im Bereich von C3 ~ F4 # welche einen ganzen Akkord definieren den Akkord für die entsprechende Akkordbegleitung angeben. Solange Sie keinen dreistimmigen Akkord angeben, erklingt lediglich der Drum-Rhythmus.

8) Synch

Durch Drücken der Synch Taste aktivieren Sie den Sync-Start Modus. Bei ausgewähltem Rhythmus und ggf. aktiver Akkorderkennung, startet die Rhythmus- bzw. Akkordbegleitung nun automatisch bei Tastendruck im linken Tastaturbereich (C3 ~ F4 #).

9) Transponierfunktion

Durch Drücken der Trans Taste gelangen Sie in das Menü für die Transponierfunktion. Steigern, bzw. verringern Sie die Tonhöhe in Halbtonschritten mittels der Steuertasten (+ -).

10) Metronom

Drücken Sie die Metronom-Taste um das Metronom zu aktivieren. Durch mehrmaliges Drücken können Sie zwischen den Taktarten $\frac{1}{4}$, $\frac{2}{4}$, $\frac{3}{4}$ und $\frac{4}{4}$ wählen. Drücken Sie die Start/Stop Taste, um das Metronom zu stoppen.

11) Aufnahmefunktion

Durch Drücken von REC wechseln Sie zum Aufnahmemodus. Drücken Sie eine beliebige Taste der Klaviatur, um die Aufnahme zu starten. Drücken Sie während der Aufnahme die Taste Play um die aufgenommenen Daten wiederzugeben. Stoppen Sie die Wiedergabe durch Drücken der Play Taste. Für eine erneute Wiedergabe drücken Sie erneut Play. Durch erneutes Drücken von REC wird der Speicher gelöscht und Sie gelangen wieder zum Aufnahmemodus.

12) Drum Kit

Drücken Sie die Taste DrumKit um die Klaviatur als Percussion Instrument zu nutzen. Sie verlassen diese Einstellung durch erneutes Drücken der DrumKit Taste.

13) Effekte

Sustain: Die Sustain-Taste verlängert den Ausklang des Klaviertons.

Drücken Sie die Taste erneut, um den Effekt zu beenden.

Vibrato: Die Vibrato-Taste fügt dem Klang einen Vibrato-Effekt hinzu.

Drücken Sie die Taste erneut, um den Effekt zu beenden.

14) Lehrmodus

Drücken Sie die Taste Tutorial, um in den Lehrmodus zu wechseln. Durch wiederholtes Drücken der Tutorial Taste können Sie zwischen unterschiedlichen Songs wählen. Das Instrument spielt nun die Begleitung der linken Hand. Die Melodiestimme wird vom Instrument eigenständig wiedergegeben, wenn Sie im richtigen Rhythmus eine beliebige Taste der Klaviatur drücken.

15) Reset

Durch Drücken der Reset Taste löschen Sie alle Einstellungen.

16) Standby

Wird das Instrument länger als eine Minute nicht genutzt, schaltet es selbständig in den Standby-Modus. Reaktivieren Sie das Instrument durch Drücken einer beliebigen Taste.

17) Software

Das Rollpiano kann mittels der Midi-Schnittstelle Daten an jedes Midifähige Programm auf Ihrem Rechner senden.

Sollten Sie noch keine midifähige Software auf Ihrem Rechner installiert haben, finden Sie eine kostenfreie Software für Windows zum Test Ihres Rollpianos unter

<https://www.kirstein.de/produkte/00046/00046319/en-piano.zip>

zum Download.

Öffnen Sie die Anwendung „USBPiano“ im Ordner: en-piano\ROLL-UP-PIANO\USB Roll-Up Piano. Für die Funktion und/oder Kompatibilität dieser kostenfreien Software zu Ihrem System kann keine Gewährleistung übernommen werden.

WEEE Erklärung

(Waste of Electrical and Electronic Equipment)

Ihr Produkt wurde mit hochwertigen Materialien und Komponenten entworfen und hergestellt, die recycelbar sind und wiederverwendet werden können.

Dieses Symbol bedeutet, dass elektrische und elektronische Geräte am Ende ihrer Nutzungsdauer vom Hausmüll getrennt entsorgt werden müssen.

Bitte entsorgen Sie dieses Gerät bei Ihrer örtlichen kommunalen Sammelstelle oder im Recycling Center.

Bitte helfen Sie mit, die Umwelt, in der wir leben, zu erhalten.



Technische Änderungen und Änderungen im Erscheinungsbild sind vorbehalten.
Alle Angaben entsprechen dem Stand bei Drucklegung.

Für die Richtigkeit und Vollständigkeit der enthaltenen Beschreibungen, Abbildungen und Angaben übernimmt Musikhaus Kirstein GmbH keinerlei Gewähr. Abgebildete Farben und Spezifikationen können geringfügig vom Produkt abweichen.

Musikhaus Kirstein GmbH - Produkte sind nur über autorisierte Händler erhältlich. Distributoren und Händler sind keine Handlungsbevollmächtigten von Musikhaus Kirstein GmbH und haben keinerlei Befugnis, die Musikhaus Kirstein GmbH in irgendeiner Weise, sei es ausdrücklich oder durch schlüssiges Handeln, rechtlich zu binden.

 **KIRSTEIN.de**

Musikhaus Kirstein GmbH

Bernbeurener Str. 11

86956 Schongau – Germany

Telefon/Phone: 0049-8861-909494-0

Telefax/Fax: 0049-8861-909494-19

