

Stagepiano SP150

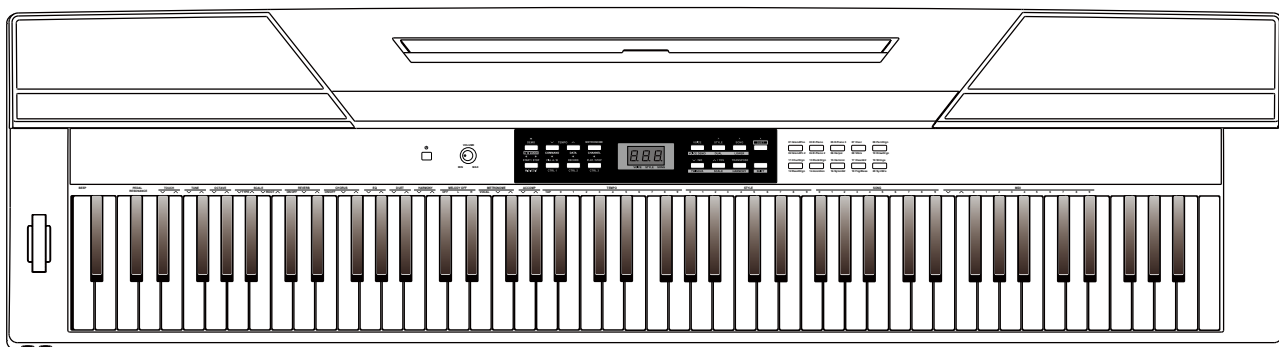

Bedienungsanleitung

ArtNr 00036900
Version 05/2015

Herzlichen Glückwunsch!

Bevor Sie das Gerät einschalten, empfehlen wir, diese Bedienungsanleitung sorgfältig durchzulesen. Verwahren Sie die Betriebsanleitung an einem sicheren Ort auf.

Standort

Um ernsthafte Schäden, Verfärbungen und Fehlfunktionen zu vermeiden, setzen Sie ihr Gerät niemals folgenden Umweltbedingungen aus:

- Direktem Sonnenlicht
- Hohen Temperaturen (in der Nähe von Heizkörpern oder tagsüber im Auto)
- Hoher Luftfeuchtigkeit
- Übermäßigem Staub
- Feuchtigkeit und Nässe
- Starken Vibrationen

Stromversorgung

- Vergewissern Sie sich, dass ein passendes Netzteil verwendet wird, das mit der Eingangsspannung des jeweiligen Landes übereinstimmt.
- Schalten Sie das Gerät aus (OFF), wenn Sie es nicht verwenden.
- Wenn Sie das Gerät eine längere Zeit nicht benutzen, ziehen Sie den Netzstecker aus der Steckdose.
- Benutzen Sie das Gerät nicht bei Gewittern.
- Vermeiden Sie die Nutzung einer Steckdose, an denen Geräte mit hohem Strombedarf angeschlossen sind, wie Elektroheizungen oder -öfen. Desweiteren vermeiden Sie die Nutzung von Mehrfachsteckdosen, weil dies die Soundqualität beeinflusst, Funktionsfehler und mögliche Schäden verursachen kann.
- Um Schaden am Gerät oder an anderen, damit verbundenen, Geräten zu vermeiden, schalten Sie alle Gerät AUS, wenn Sie die Verkabelung vornehmen oder lösen.

Handling und Transport

- Benutzen Sie niemals Gewalt an den Reglern, Verbindungen oder anderen Teilen des Instrumentes.
- Reißen Sie nicht an den Steckern, sondern ziehen Sie diese vorsichtig heraus.
- Lösen sie alle Kabelverbindungen, bevor Sie das Gerät transportieren.
- Vermeiden Sie physische Erschütterungen durch Schütteln oder fallen lassen.
- Legen Sie keine schweren Gegenstände auf dem Instrument ab, dies kann zu Kratzern oder ernsteren Schäden führen.

Reinigung

- Säubern Sie das Gerät mit einem trockenen, weichen Tuch.
- Um hartnäckige Verschmutzungen zu entfernen, benutzen Sie ein leicht angefeuchtetes Tuch.
- Benutzen Sie niemals Alkohol oder chemische Reinigungsmittel.
- Vermeiden Sie das Ablegen von Vinyl auf der Oberfläche (Vinyl verklebt und verfärbt die Oberfläche).

Elektrische Verträglichkeit

Dieses Instrument verfügt über digitale Schaltungen und kann evtl. zu Störungen führen, wenn es sich zu nah an Radio- oder Fernsehgeräten befindet. Sollten solche Störungen auftreten, stellen Sie das Instrument weiter entfernt von den betroffenen Geräten auf.

Öffnen Sie das Gerät nicht

Bei Defekt oder Fehlfunktion geben Sie das Gerät in eine Fachwerkstatt.

Inhaltsverzeichnis

Bedienelemente und Display	5
Vorderseite	5
Rückseite	5
Aufbau	8
Stromversorgung	8
Anschlüsse	9
Kopfhörer	9
Audio-Equipment	9
MP3-Player	9
Computer / MIDI-Gerät	9
Fußschalter	10
Pedal	10
Schnellstart	11
Einschalten	11
Lautstärke	11
Abspielen der Demo-Songs	11
Abspielen der Sounds	11
Abspielen der Styles	11
Abspielen der Songs	12
Aufnahme	12
Fortgeschrittene Bedienung	13
Auswahl des Haupt-Sounds	13
Dual-Modus	13
Lower-Modus	13
Playback des Sound-Demos	14
Anschlagdynamik - Touch Response	14
Transponieren	14
Tuning	14
Pedal Resonanz	15
Metronom	15
Begleitautomatik	15
Spielen mit Styles	16
Fill In A/B	16
Lautstärke der Begleitautomatik	16
Tempo	16
DSP-Effekt	17
Reverb	17
Chorus	17
EQ - Equalizer	18
Song	18
Anhören der Songs	18
Lernmodus	18
Aufnahme	19
Starten der Aufnahme	19
Stoppen der Aufnahme	19
Playback	19

Löschen eines Songs	20
Duet	20
Harmonie	20
Auswahl der Harmonie-Art	20
Skalen	21
Twinova	21
Beep-Ton	21
MIDI	22
Was ist MIDI?	22
MIDI-Geräte	22
MIDI Controller	22
Controller Ausgang	23
Wiederherstellen der Werkseinstellungen	23
Hilfe bei Störungen	24
Spezifikationen	25
Verzeichnis der Demo-Songs	26
Übersicht über die Sounds	26
Übersicht über die Styles	27
Song-Verzeichnis	28
MIDI Implementierung	29
Skalen-Systeme	30
WEEE-Erklärung / Entsorgung	31
Herstellerangaben	31

Bedienelemente und Display

Vorderseite

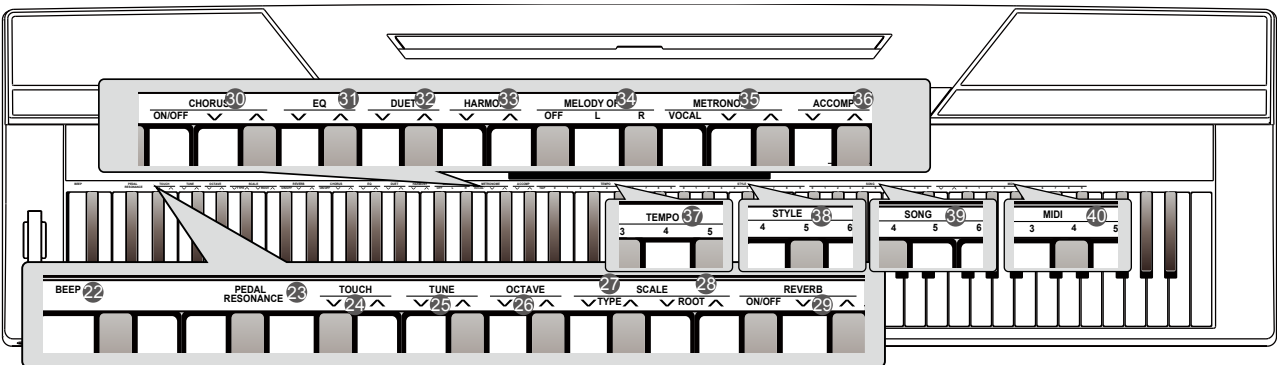
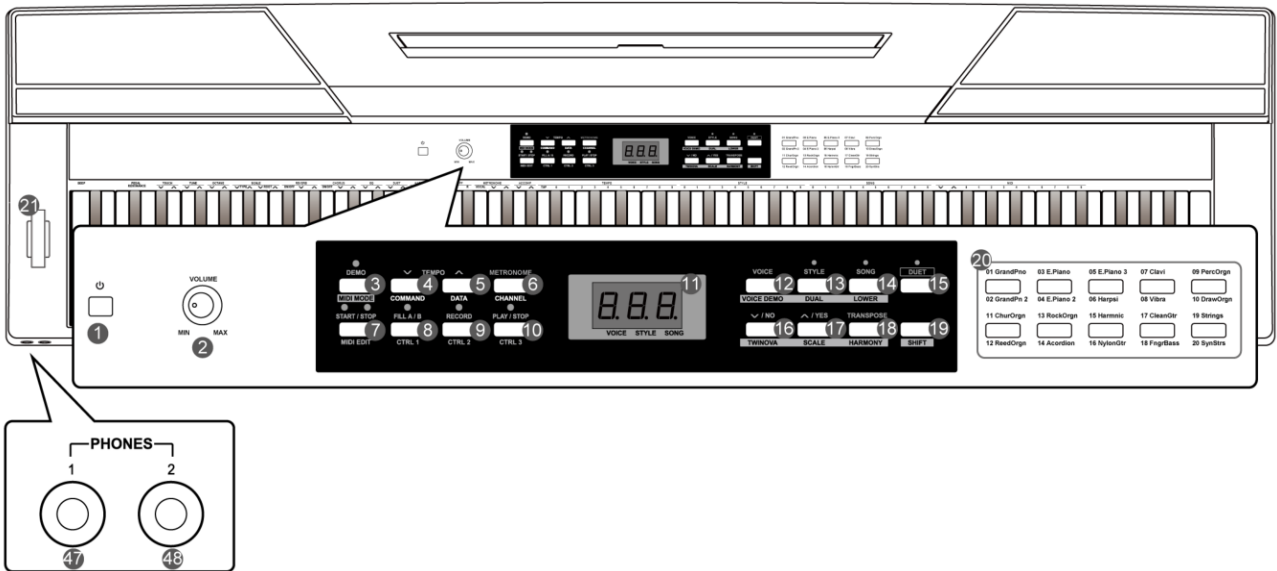

Rückseite

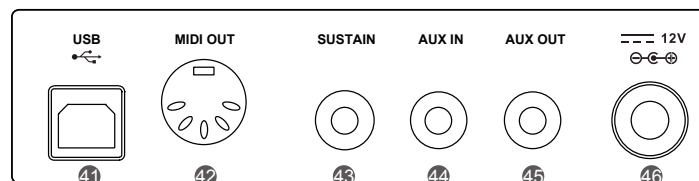

Tastenbelegung		
1	POWER: Ein/Aus-Schalter	
2	VOLUME: Lautstärkereglern	
3	DEMO / MIDI MODE: startet und stoppt das Demo	An-/Abschalten des MIDI-Modus
Im MIDI-Modus		Außerhalb des MIDI-Modus
4	TEMPO-: herabsetzen des Tempos	COMMAND: Aufrufen des Bearbeitungsmodus
5	TEMPO+: erhöhen des Tempos	DATA: verändern eines Wertes
6	METRONOME: An-/Abschalten der Funktion	CHANNEL: Bearbeitungsmodus für Kanäle
7	START/STOP: starten oder stoppen eines Songs oder Styles	MIDI EDIT: An-/Abschalten der MIDI-Bearbeitung
8	FILL A/B: Variation	CTRL1: Übertragen von Daten oder Aufrufen des Bearbeitungsmodus
9	RECORD: Anschalten der Funktion	CTRL2: Übertragen von Daten oder Aufrufen des Bearbeitungsmodus
10	PLAY/STOP: starten oder stoppen eines Playbacks	CTRL3: Übertragen von Daten oder Aufrufen des Bearbeitungsmodus
11	Display	
Ohne SHIFT-Taste		Mit SHIFT-Taste
12	VOICE: Aufrufen des Modus	DEMO: Startet oder stoppt das Abspielen des Demos
13	STYLE: Aufrufen des Modus	DUAL: An-/Abschalten der Funktion
14	SONG: Aufrufen des Modus	LOWER: An-/Abschalten der Funktion
15	DUET: An-/Abschalten der Funktion	
16	-/NO: vermindern eines Wertes oder verneinen einer Eingabe	TWINOVA: An-/Abschalten der Funktion
17	+/YES: erhöhen eines Wertes oder bestätigen einer Eingabe	SCALE: An-/Abschalten der Funktion
18	TRANSPOSE: Aufrufen der Einstellungen	HARMONY: An-/Abschalten der Funktion
19	SHIFT: Funktionstaste	
20	Voicetaste: Direktauswahl für die Sounds	
21	PITCH BEND: Drehrad zur Änderung der Tönhöhe	
22		BEEP: An-/Abschalten des Tons
23		PEDAL RESONANCE: An-/Abschalten der Funktion
24		TOUCH: Anschlagsempfindlichkeit
25		TUNE: Tönhöhe
26		OCTAVE: Anpassen des Wertes im Twinovamodus
27		SCALE TYPE: Auswahl der Skala

Tastenbelegung		
28		SCALE ROOT: Einstellung des Grundtons der Skala
29		REVERB: An/Aus, Level
30		CHORUS: An/Aus, Level
31		EQ:Auswahl des Effekt
32		DUET: Auswahl des Effekt
33		HARMONY: Auswahl des Effekts
34		MELODY OFF: Drücken Sie im Songmodus L oder R um den jeweiligen Part stumm zu schalten.
35		METRONOME: Auswahl der Typs
36		ACCOMP VOLUME: Einstellung der Lautstärke
37		TEMPO: Einstellen des Tempos
38		STYLE: Auswahl des Styles
39	Im MIDI-Modus	SONG: Auswahl des Songs.
40	MIDI: Einstellen der Parameter	
41	USB: Anschlussbuchse für einen Computer	
42	MIDI OUT: Verbindungsbuchse (die MIDI IN -Buchse eines externen MIDI-Gerätes wird hier angeschlossen)	
43	MIDI IN: Verbindungsbuchse (die MIDI OUT -Buchse eines externen MIDI-Gerätes wird mit dieser Buchse verbunden)	
44	AUX IN: Buchse für MP3- oder CD-Player Anschluss	
45	AUX OUT: Anschlussmöglichkeit für Audio-Equipment	
46	DC12V, Buchse für das Netzteil	
47	PHONE 1: Kopfhörerbuchse	
48	PHONE 2: Kopfhörerbuchse	

Aufbau

Bitte gehen Sie den Abschnitt sorgfältig durch bevor Sie das Gerät anschalten. Benutzen Sie bitte grundsätzlich ein geeignetes Netzteil, 12V DC.

Aufbau des Notenständers

Setzen Sie den Notenständer in die Vertiefung der Konsole (siehe Zeichnung).

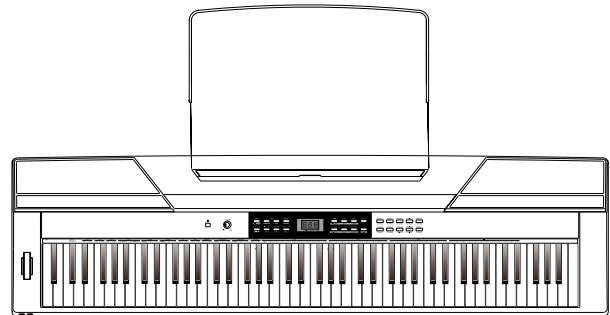

Stromversorgung

1. Drehen Sie die Lautstärke des Instruments und die der evtl. angeschlossenen Geräte auf Minimum.
2. Verbinden Sie das Netzteil mit der entsprechenden Buchse am Piano.
3. Verbinden Sie das andere Ende des Netzteils mit der Steckdose.
4. Schalten Sie das Gerät an; im Display erscheint „0.01“.
5. Um das Piano auszuschalten halten Sie bitte POWER gedrückt bis das Display erlischt.

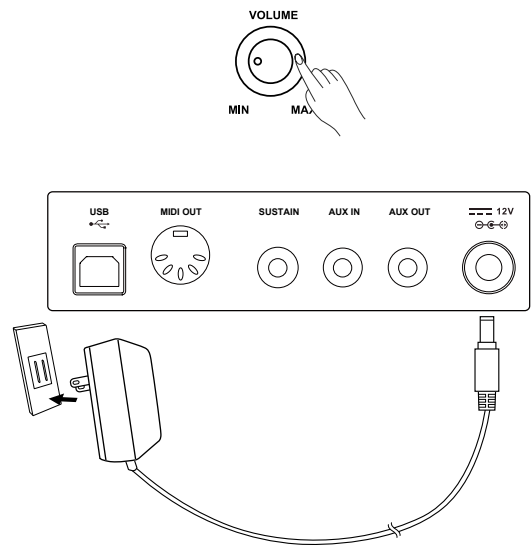

Bitte beachten Sie, dass sich das Gerät selbst ausschaltet, wenn es länger als 30 min nicht benutzt wird. Sie können diese Funktion abschalten, indem Sie bei Einschalten des Gerätes die Taste A0 (1. Taste) gedrückt halten.

Wenn Sie das Gerät längere Zeit nicht benutzen, trennen Sie es bitte vom Strom. Gleiches gilt während eines Gewitters.

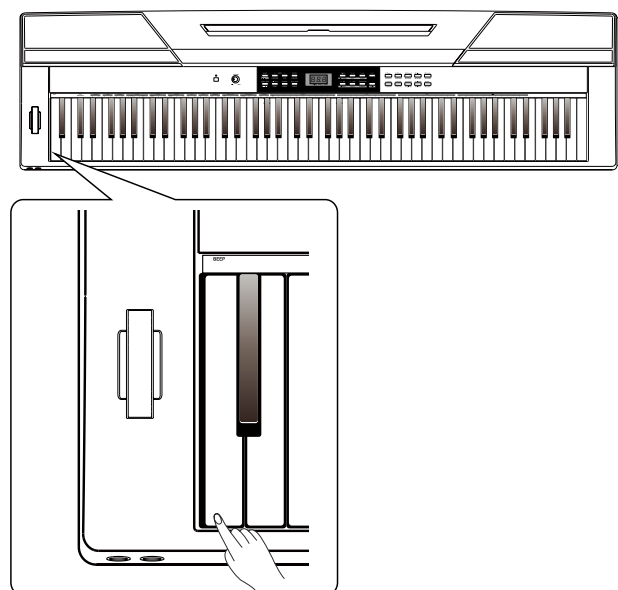

Anschlüsse

Kopfhörer

An dieser Buchse können Sie Standard-Kopfhörer anschließen, wenn Sie in Ruhe oder spät in der Nacht spielen möchten.

„Jack 1“ ist die Buchse 1 für den Kopfhörer. Wenn Sie hier einen Kopfhörer anschließen, können Sie den Pianosound sowohl durch die Kopfhörer als auch aus dem Piano selbst hören.

„Jack 2“ ist die Buchse 2. Sobald Sie an dieser Buchse einen Kopfhörer anschließen, wird die Tonübertragung durch das Piano gestoppt und Sie können den Pianosound nur noch über den Kopfhörer empfangen.

Bitte regeln Sie die Lautstärke herunter, wenn Sie längere Zeit mit Kopfhörern spielen, Ihr Gehör könnte sonst dauerhaft geschädigt werden.

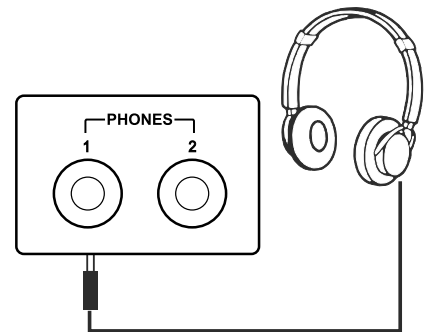

Audio-Equipment

Die Buchse AUX OUT an der Rückseite des Pianos ist eine Anschlussmöglichkeit für Verstärker, Stereoanlagen, Mischkonsolen oder Recorder. Benutzen Sie ein Audiokabel für die Verbindung zwischen Instrument und externem Gerät.

Bevor Sie die Verbindung herstellen, drehen Sie bitte die Lautstärke auf Minimum um Schäden an Lautsprechern zu verhindern.

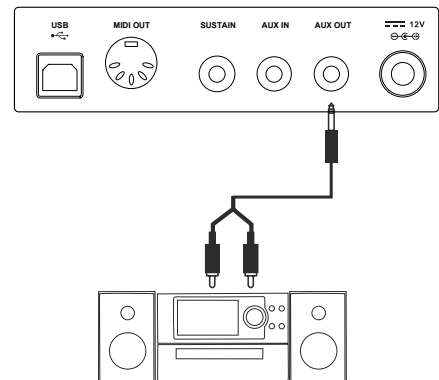

MP3-Player

Verbinden Sie den Ausgang eines MP3- oder CD-Players mit der Buchse AUX IN an der Rückseite des Gerätes. Das einkommende Signal wird mit dem Pianosignal gemischt und Sie können zur Musik spielen.

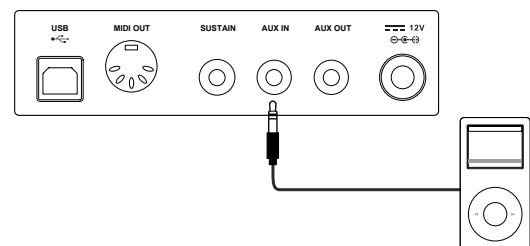

Computer / MIDI-Gerät

MIDI OUT

Verbinden Sie den MIDI-Ausgang des Pianos mit dem MIDI-Eingang eines anderen Gerätes. Alle Daten werden an die externen Geräte übertragen und das Piano wird als MIDI-Controller benutzt.

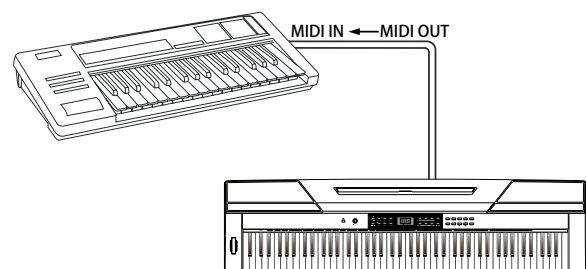

USB

Wenn Sie Computer und Piano über ein USB-Kabel verbinden, können Sie Daten zwischen den Geräten austauschen, z.B. können Sie Songs auf den Computer übertragen und dort als MIDI-Dateien abspeichern.

Bitte beachten Sie: Wählen Sie nicht für Ein- und Ausgang „USB Audio-Device“ aus, da sonst der Sound überlappt.

Fußschalter

Um einen natürlichen Effekt zu erreichen, können Sie ein Fußpedal anschließen und damit ein Sustain ein- oder ausschalten. Es werden auch Fußschalter anderer Hersteller unterstützt. Bitte stellen Sie sicher, dass das Gerät ausgeschaltet ist, wenn Sie Schalter anderer Hersteller anschließen, anderenfalls könnten das Ein- und Ausschalten vertauscht werden!

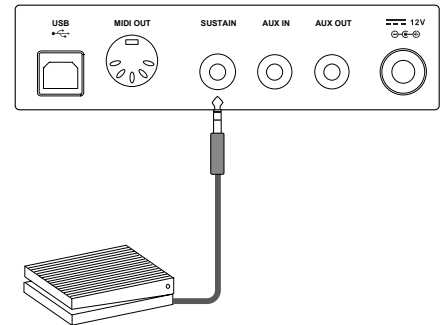

Pedal

Um ein akustisches Piano zu simulieren, können optional separat erhältliche Pedale angeschlossen werden. Die Buchse befindet sich auf der Rückseite des Gerätes.

Sustain-Pedal: Das rechte Pedal lässt die Töne ausklingen, also ob Sie die Tasten gedrückt halten würden.

Sostenuto-Pedal: Das mittlere Pedal erzeugt einen Sustain-artigen Effekt, d.h. die Töne klingen länger. Der Effekt bezieht sich nur auf bereits gespielte Töne. Töne, die Sie nach dem Drücken des mittleren Pedals spielen, sind davon nicht betroffen.

Soft-Pedal: Wenn Sie das linke Pedal betätigen, wird die Lautstärke des Pianos reduziert und das Timbre der gespielten Noten leicht verändert.

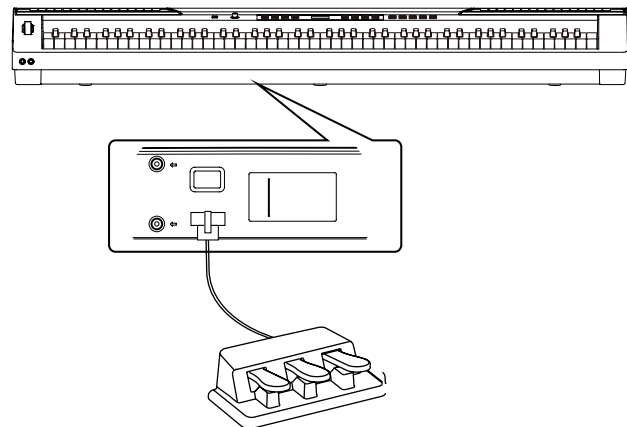

Schnellstart

Einschalten

1. Vergewissern Sie sich, dass das Gerät korrekt angeschlossen wurde.
2. Drücken Sie POWER; im Display erscheint „0.01“. Bleibt das Display dunkel, überprüfen Sie bitte die Stromversorgung.



Lautstärke

Drehen Sie den Regler VOLUME nach rechts um die Lautstärke zu erhöhen oder nach links, um sie zu vermindern.

Abspielen der Demo-Songs

Das Piano verfügt über zwei wundervolle Demosongs. Eine Liste der Demosongs finden Sie im Anhang.

1. Drücken Sie DEMO um einen Demosong zu starten; im Display erscheint „d-1“.
2. Benutzen Sie die Tasten +/YES und -/NO um einen Demosong auszuwählen. Im Display erscheinen Name und Nummer des Songs. Die Songs werden in einer Endlosschleife abgespielt.
3. Um den Demosong zu beenden, drücken Sie bitte die Tasten START/STOP. Drücken Sie abermals oder drücken Sie DEMO um den Demomodus zu verlassen.

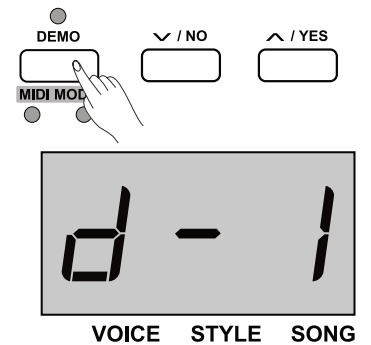

Abspielen der Sounds

Das Piano verfügt über 20 fantastische Sounds (Voices). Eine Liste finden Sie im Anhang.

1. Drücken Sie VOICE; im Display wird „0.01“ angezeigt.
2. Benutzen Sie die Tasten +/YES und -/NO um einen Sound auszuwählen.
3. Spielen Sie auf dem Keyboard und hören Sie den Sound!

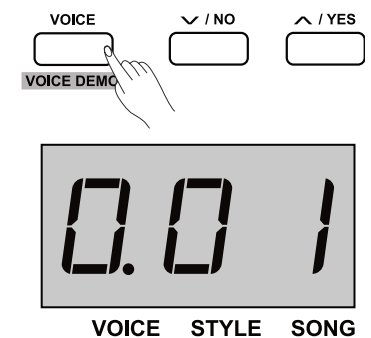

Abspielen der Styles

Das Piano verfügt über 50 verschiedene fantastische Styles. Eine Liste finden Sie im Anhang.

1. Drücken Sie STYLE; im Display werden Name und Nummer des Styles angezeigt.
2. Benutzen Sie die Tasten +/YES und -/NO um einen Style auszuwählen oder drücken Sie die SHIFT-Taste und eine der Direktwahltasten 1 bis 9. Bitte achten Sie darauf, dass Sie die



Nummer zweistellig eingeben, z.B. 09.

3. Drücken Sie START/STOP; das entsprechende Kontrolllämpchen blinkt in rot und grün; der Rhythmus startet sofort.



Abspielen der Songs

Das Piano verfügt über 60 verschiedene fantastische Styles. Ein Verzeichnis finden Sie im Anhang.

1. Drücken Sie SONG.
2. Benutzen Sie die Tasten +/YES und -/NO um einen Song auszuwählen. oder drücken Sie die SHIFT-Taste und eine der Direktwahltasten 1 bis 9. Bitte achten Sie darauf, dass Sie die Nummer zweistellig eingeben, z.B. 09.
3. Drücken Sie START/STOP; die Songs werden reihum abgespielt.
4. Drücken Sie STYLE oder VOICE um den Modus zu verlassen.

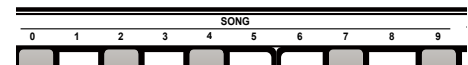
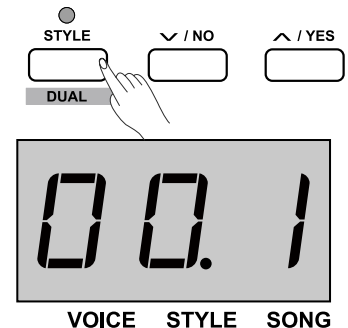

Aufnahme

Das Piano kann 5 Benutzer-Songs aufnehmen.

1. Drücken Sie RECORD und wählen Sie mit den Tasten +/YES oder -/NO den Song aus, den Sie aufnehmen möchten.
2. Drücken Sie abermals RECORD um in den Stand by-Modus zu gelangen und bereiten Sie die Aufnahme vor, indem Sie Sound und Styles auswählen und andere Einstellungen vornehmen können. Die Kontrolllampe im Display blinkt.
3. Drücken Sie START/STOP oder fangen Sie an zu spielen um die Aufnahme zu starten. Die Kontrolllampe leuchtet.
4. Um die Aufnahme zu beenden drücken Sie wiederum RECORD. Die Kontrolllampe erlischt.
5. Um Ihren Song anzuhören, drücken Sie PLAY/STOP. Wählen Sie Ihren Song mit den Tasten +/YES oder -/NO und drücken Sie PLAY/STOP um das das Playback zu starten.
6. Um das Playback zu stoppen und den Modus zu verlassen, drücken Sie PLAY/STOP.
7. Um den Song zu löschen, drücken Sie RECORD, im Display erscheint „dEL“ um zu fragen ob Sie den Song löschen möchten.
8. Drücken Sie +/YES, wenn Sie den Song löschen möchten oder -/NO, wenn Sie die Operation abbrechen möchten.

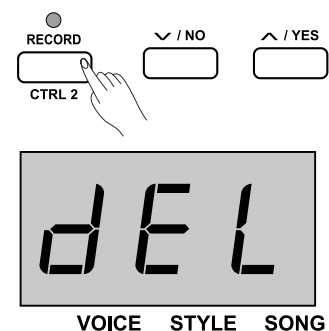
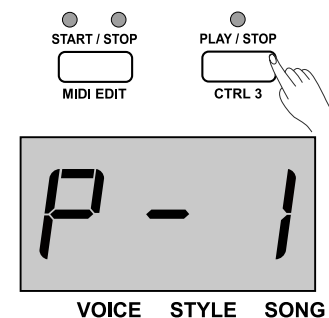
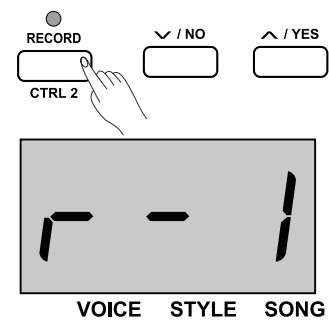

Fortgeschrittene Bedienung

Dieses Piano verfügt über 20 außergewöhnlich realistischer Sounds, die Voices. Eine Liste mit allen Sounds finden Sie im Anhang.

01 GrandPno	03 E.Piano	05 E.Piano 3	07 Clavi	09 PercOrgn
02 GrandPn 2	04 E.Piano 2	06 Harpsi	08 Vibra	10 DrawOrgn
11 ChurOrgn	13 RockOrgn	15 Harmnic	17 CleanGtr	19 Strings
12 ReedOrgn	14 Acordion	16 NylonGtr	18 FngrBass	20 SynStrs

Auswahl des Haupt-Sounds

Drücken Sie die Taste VOICE. Im Display erscheint „0.01“ sowie die Nummer und der Name des Sounds.

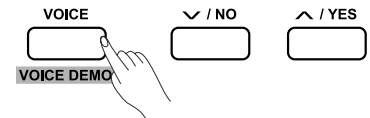

Wählen Sie eine Voice aus, indem Sie die Tasten +/YES und -/NO benutzen. Sie können eine Voice auch über die Voicetasten direkt anwählen.



Wenn die Dual- oder Lower-Funktion aktiv ist, können Sie durch Drücken der VOICE-Taste zwischen Upper-, Lower- und Dual-Sound wechseln. Das entsprechende Kontrolllicht leuchtet auf.

Dual-Modus

Drücken Sie die Tasten SHIFT und DUAL um die Funktion an- oder abzuschalten. Zwei verschiedene Sounds klingen gleichzeitig. Ab Werk ist als Dual-Sound „d.19“ aktiviert.

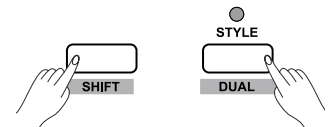

Wählen Sie eine Dual-Voice aus, indem Sie die Tasten +/YES und -/NO oder die Voicetasten benutzen.



Wenn sich die Tastatur im Splitmodus befindet, wird nur der Bereich für die rechte Hand mit der Dual-Voice belegt, der für die linke Hand nicht.

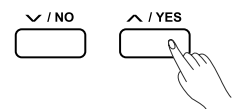

Lower-Modus

Um mit zwei verschiedenen Sounds „nebeneinander“ zu spielen, drücken Sie die Tasten SHIFT und LOWER. Die Nummer der Lower-Voice wird im Display angezeigt (ab Werk „L.19“).



Sie können eine Lower-Voice auswählen, indem Sie die Tasten +/YES und -/NO oder die Voicetasten benutzen.



Durch nochmaliges Drücken der Tasten SHIFT und LOWER wird der Modus wieder beendet.

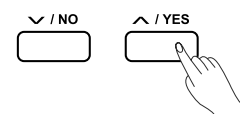

Der **Splitpoint** stellt die Trennung zwischen Upper- und Lower-Sound dar. Er liegt ab Werk (default) bei F#3 (34). Sie können ihn jedoch jeder beliebigen Taste zuweisen. Halten Sie die Taste LOWER gedrückt und drücken Sie die Taste auf dem Keyboard, die Sie als Splitpoint verwenden möchten. Lassen Sie dann die Taste LOWER wieder los.

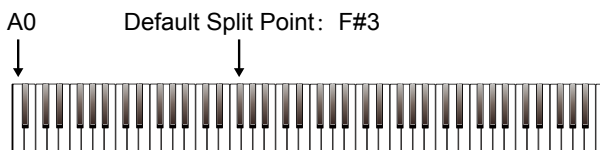

Playback des Sound-Demos

Drücken Sie die Tasten SHIFT und VOICE DEMO um den Modus zu starten oder zu beenden. Um das Playback des Sound-Demos zu starten, drücken Sie bitte START/STOP.

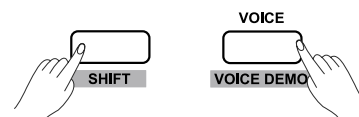

Anschlagdynamik - Touch Response

Das Keyboard ist mit einer Touch Response-Funktion ausgestattet, d.h. die Kraft Ihres Anschlags beeinflusst unmittelbar den Sound, genau wie an einem akustischen Instrument.

Drücken Sie SHIFT und TOUCH+ oder TOUCH-, im Display wird der gegenwärtige Wert angezeigt. Der Bereich geht von OFF (aus) bis 3 (hart). Ab Werk ist 2 eingestellt.

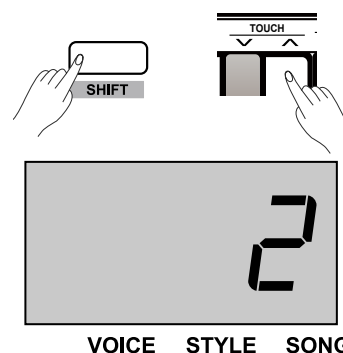

Transponieren

Mit dieser Funktion können Sie die Tonhöhe des Instruments verändern. Die Reichweite beträgt eine Oktave in Halbtönen (-12 bis +12).

Drücken Sie TRANSPOSE + oder -, im Display erscheint der aktuelle Wert, z.B. „07“. Sie können die Tonhöhe nun mit den Tasten TRANSPOSE + oder - verändern. Drücken Sie beide Tasten gleichzeitig, wenn Sie die Werkseinstellung „0“ wieder herstellen möchten.

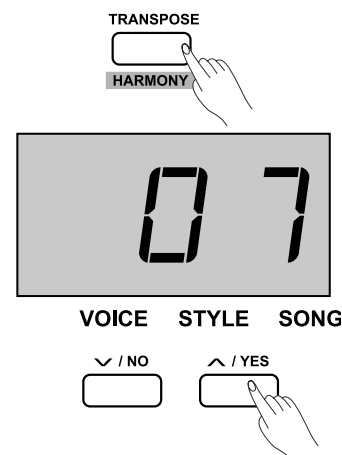

Tuning

Diese Funktion erlaubt, die Tonhöhe des Pianos zu verändern um sie an Aufnahmen oder andere Instrumente anzupassen. Der Bereich umfasst maximal 100 cents (= 1 Halbton).

1. Drücken Sie die Tasten SHIFT und TUNE+ oder TUNE-; der aktuelle Wert wird im Display angezeigt.

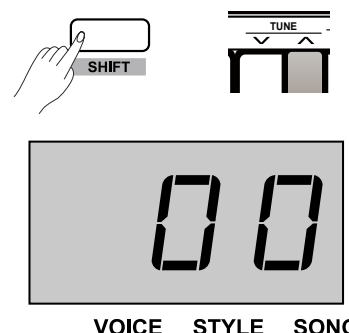

2. Gleichzeitiges Drücken der Tasten +/YES und -/NO setzt die Einstellung auf den Ursprungswert „00“ zurück.

Pedal Resonanz

Diese Funktion imitiert das Sustainpedal eines Klaviers. Drücken Sie SHIFT und Pedal RESONANCE um die Funktion ein- oder auszuschalten. Ab Werk ist sie ausgeschaltet („off“).

Bitte beachten Sie: Wenn Sie die Pedal Resonanz anschalten, schaltet sich die Harmoniefunktion automatisch ab.



Metronom

1. Drücken Sie die Taste METRONOME um das Metronom ein- oder auszuschalten. Ist es eingeschaltet, blinkt die Kontrollleuchte der START/STOP-Taste im aktuellen Tempo. Das Tempo können Sie nach Belieben einstellen. Lesen Sie bitte dazu im Kapitel „Tempo“.
2. Ändern der Taktart: Drücken Sie die Tasten SHIFT und METRONOME +/-; im Display erscheint die aktuelle Taktart, z.B. „4“. Sie können folgende Taktarten wählen: 0, 2-9.
3. Ändern des Metronom-Sounds: Drücken Sie die Tasten SHIFT und VOCAL um zwischen den beiden Metronom-Sounds zu wählen.

Bitte beachten Sie, dass das Metronom im Songmodus nicht zur Verfügung steht.

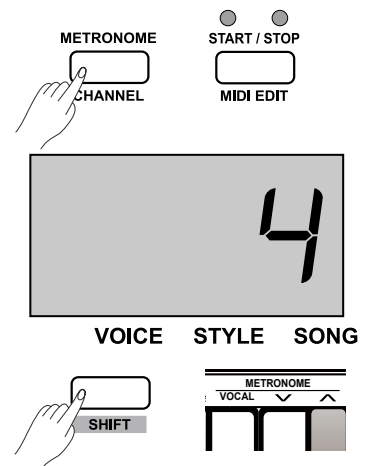

Begleitautomatik

Das Instrument verfügt über 50 Styles in einer Vielzahl verschiedener Musikgenres. Probieren Sie verschiedene aus, eine Liste mit den verfügbaren Styles finden Sie im Anhang. Ab Werk ist „00.1“ eingestellt.

Spielen mit Styles

1. Drücken Sie STYLE, im Display erscheint der aktuelle Style, beispielsweise „00.1“.
2. Wählen Sie einen Style aus. Benutzen Sie hierzu die Tasten +/YES und -/NO. Sie können die Styles auch direkt über die Style-Tasten auswählen. Bitte achten Sie auf eine zweistellige Eingabe, z.B. „09“.
3. Drücken Sie START/STOP um die Rhythmusspur der Begleitautomatik zu starten. Die Kontrolllampen blinken in rot und grün. Sobald Sie den ersten Akkord mit der linken Hand spielen, startet der Style.
4. Drücken Sie START/STOP um das Abspielen zu stoppen; die Begleitautomatik wird beendet.

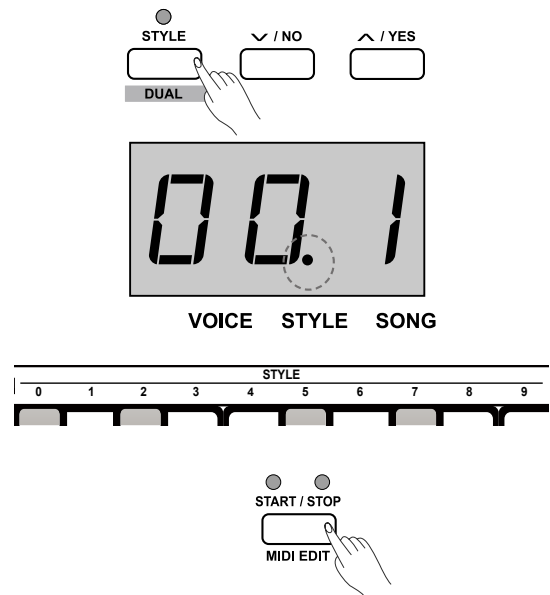

Fill In A/B

Diese Sektion stellt dynamische Variationen zur Verfügung, die Ihr Spiel noch professioneller klingen lassen. Sobald das Fill In beendet ist, kehrt die Begleitautomatik zum Mainpattern (A, B) zurück. Drücken Sie dazu FILL A/B; die entsprechende Kontrolllampe blinkt. Der Fill in wird eingefügt. Sie können die Taste gedrückt halten um den Fill In zu verlängern.

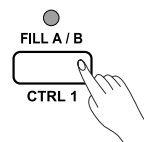

Lautstärke der Begleitautomatik

1. Halten Sie die SHIFT-Taste gedrückt und drücken Sie ACCOMP+ oder ACCOMP-, im Display erscheint der Wert der aktuell eingestellten Lautstärke. Der Wertebereich geht von 0 bis 127.
2. Benutzen Sie ACCOMP+/- oder +/YES und -/NO um den Wert zu verändern.
3. Um die Begleitautomatik stumm zu schalten, drücken Sie gleichzeitig ACCOMP+ und ACCOMP-. Im Display erscheint „Off“. Drücken Sie die Tasten abermals um die Begleitung wieder zu hören.

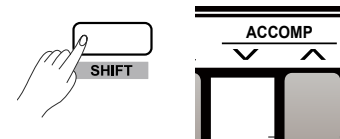

Tempo

Jeder Style in diesem Instrument ist mit seinem eigenen Tempo programmiert worden. Trotzdem kann das Tempo Ihren Wünschen angepasst werden in einem Bereich von 30-280.

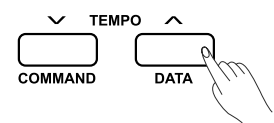

1. Drücken Sie die Tasten TEMPO+ oder -. Um das Originaltempo wieder herzustellen, drücken Sie die Tasten TEMPO + und - gleichzeitig.
2. Drücken Sie SHIFT und geben Sie das gewünschte Tempo ein. Bitte beachten Sie, dass das Tempo dreistellig eingegeben werden muss, z.B. „064“.
3. Während ein Song oder ein Style abgespielt wird, können Sie das Tempo ändern, indem Sie die SHIFT-Taste gedrückt halten und dann die Taste TAP mehrmals im gewünschten Tempo drücken.

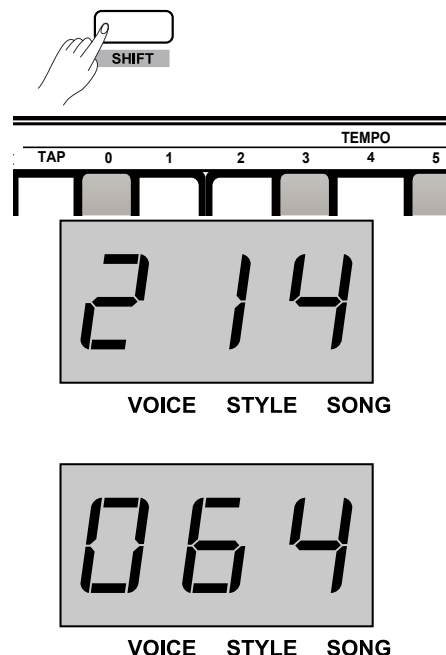

DSP-Effekt

Mit Hilfe der eingebauten digitalen Effekte können Sie Ihrer Musik Ambiente und Tiefe in vielfältiger Weise verleihen. Sie können beispielsweise einen Hall zuschalten, so dass der Sound klingt wie beim Spielen in einer großen Halle oder Sie können Harmonie-Noten für einen volleren Klang zufügen.

Reverb

1. Drücken Sie SHIFT und ON/OFF im Reverb-Bereich. Im Display erscheint „2 Hall“.
2. Benutzen Sie die benachbarte Taste REVERB+/- um den Wert zu ändern. Zur Wahl stehen:

- | | |
|-----------|--------------|
| 1: Room | 4: Delay |
| 2: Hall | 5: Pan Delay |
| 3: Church | |

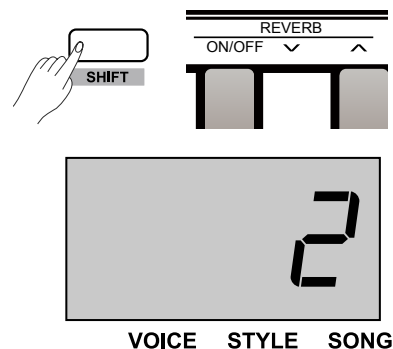

Chorus

1. Drücken Sie SHIFT und ON/OFF im Chorus-Bereich.
2. Benutzen Sie die benachbarte Taste CHORUS+/- um den Wert zu ändern. Zur Wahl stehen:

- | | |
|-------------|------------|
| 1: Chorus 1 | 4: Flanger |
| 2: Chorus 2 | 5: Rotary |
| 3: Chorus 3 | |

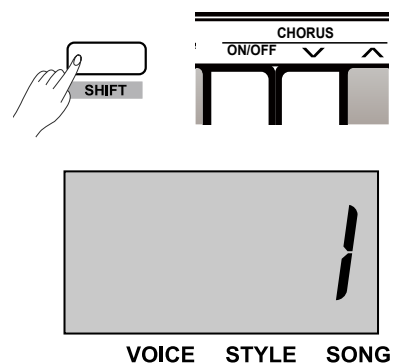

EQ - Equalizer

Der Equalizer ist eine Funktion, die das Gain-Spektrum beeinflusst und somit einen besonderen Effekt erzielt. Drücken Sie SHIFT und EQ+/- um den Wert zu ändern. Zur Wahl stehen:

- 1: Standard 4: Classic
- 2: Modern 5: Jazz
- 3: Rock

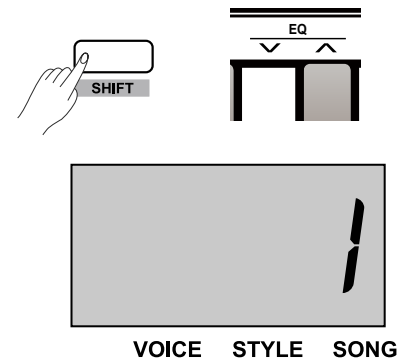

Song

Das Keyboard verfügt über insgesamt 60 Songs. Das Verzeichnis über die Songs finden Sie im Anhang.

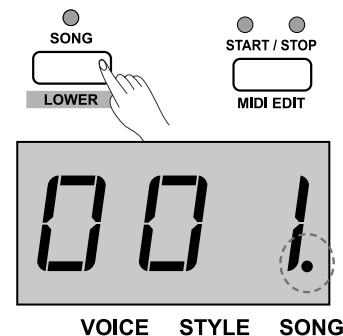

Anhören der Songs

1. Drücken Sie SONG. Alle Songs werden reihum abgespielt. Im Display erscheint die Nummer des Songs und die Kontrolllampe leuchtet auf.
2. Wählen Sie einen Song aus, indem Sie die Tasten +/YES und -/NO benutzen oder halten Sie die SHIFT-Taste gedrückt und geben Sie die Nummer des Songs ein (zweistellig).
3. Wenn Sie einen Song wiederholt abspielen möchten, drücken Sie die Taste START/STOP. Die Kontrolllampe der Taste blinkt im Takt.
4. Um das Playback zu stoppen, drücken Sie bitte START/STOP. Möchten Sie den Song-Modus verlassen, drücken Sie SONG.

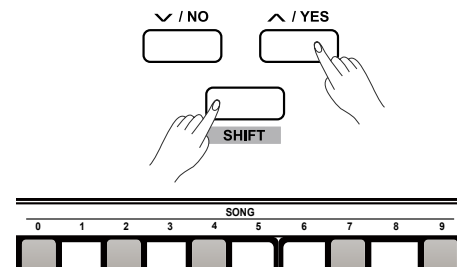

Lernmodus

1. Drücken Sie SHIFT und die Taste „L“. Damit wird der Part für die linke Hand stumm geschaltet und Sie können den Part spielen um den Song zu üben.
2. Genau so können Sie natürlich mit der Taste „R“ den Part für die rechte Hand abschalten.
3. Drücken Sie OFF um den Lernmodus zu beenden.

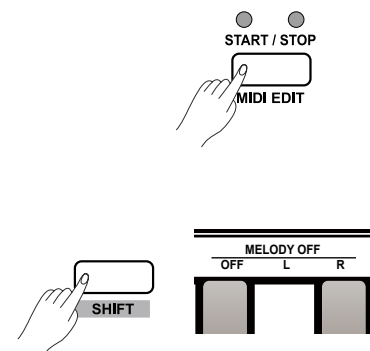

Aufnahme

Mit der einfach zu benutzenden Aufnahmefunktion können Sie Ihr eigenes Spiel aufnehmen, ein so genannter User-Song. Sie können 5 solcher User-Songs aufnehmen, die im internen Speicher gesichert werden können.

Starten der Aufnahme

1. Wählen Sie einen Song aus, den Sie aufnehmen möchten. Drücken Sie RECORD; im Display erscheint „nF1“ um anzuzeigen, dass der Speicher frei ist oder „r-“, wenn der Speicher schon belegt ist. Wählen Sie dann mit +/YES oder -/NO einen anderen Speicherplatz aus. Sie können auch einen belegten Speicherplatz auswählen, die darin befindlichen Daten werden dann mit der neuen Aufnahme überschrieben.
2. Drücken Sie erneut RECORD um in den Vorbereitungsmodus zu gelangen. Die Kontrolllampe der START/STOP-Taste blinkt.
3. Sie können nun Parameter wie Voice, Style und Tempo überprüfen. Die Funktion „Lower“ wird automatisch deaktiviert. Die Aufnahme beginnt, sobald Sie eine Taste auf dem Keyboard drücken.
4. Drücken Sie START/STOP, die Begleitautomatik wird aktiviert und startet mit dem ersten Akkord, den Sie in der „Chord Section“ spielen.

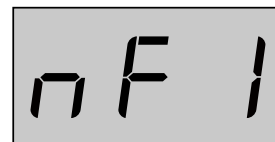
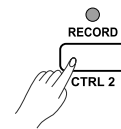

VOICE STYLE SONG

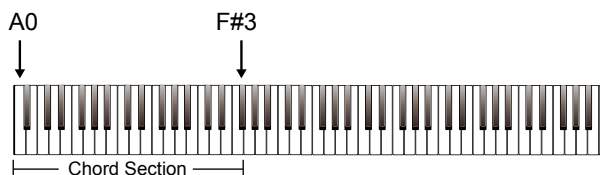
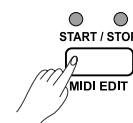

Stoppen der Aufnahme

1. Drücken Sie RECORD um die Aufnahme zu stoppen. Im Display erscheint „--“. Die Aufnahme wird automatisch gesichert; anschließend erlischt die Kontrolllampe.
2. Wenn der Speicherplatz erschöpft ist, erscheint im Display „FUL“. Die Aufnahme wird abgebrochen und gespeichert.

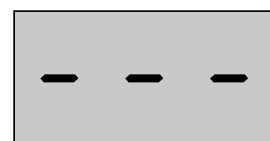
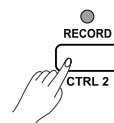

VOICE STYLE SONG



VOICE STYLE SONG

Playback

1. Drücken Sie PLAY/STOP um in den Playback-Modus zu gelangen. Enthält der ausgewählte Speicherplatz keine abspielbaren Daten, erscheint im Display beispielsweise „nF3“.
2. Wählen Sie mit Hilfe der Tasten +/YES oder -/NO einen Speicherplatz aus, der Daten enthält, diese werden z.B. als „P-2“ angezeigt.
3. Drücken Sie PLAY/STOP um den Song abzuspielen; die Kontrolllampe leuchtet auf.
4. Um das Playback zu stoppen, drücken Sie PLAY/STOP; die Kontrolllampe erlischt.

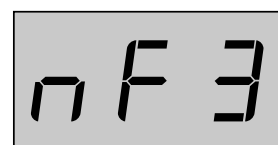
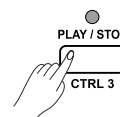

VOICE STYLE SONG

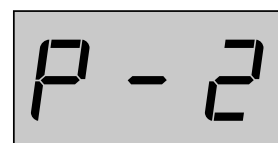

VOICE STYLE SONG

Löschen eines Songs

1. Wenn Sie die Tasten RECORD und PLAY/STOP gedrückt halten, während Sie das Gerät einschalten, werden alle vorhandenen Daten gelöscht.
2. Drücken Sie PLAY/STOP um den User-Songmodus aufzurufen und drücken Sie dann RECORD; im Display erscheint „dEL“ (löschen). Drücken Sie +/YES um den Song zu löschen oder -/NO um die Aktion abzubrechen.

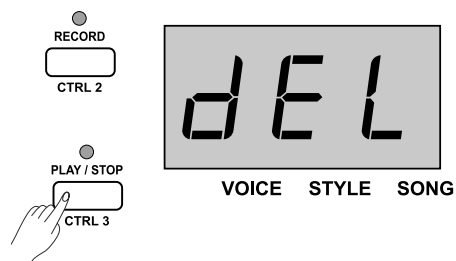

Duet

Wenn diese Funktion aktiviert ist, werden Akkorde mit zusätzlichen harmonisierenden Noten versehen.

1. Drücken Sie DUET um die Funktion anzuschalten, die Kontrolllampe leuchtet auf und im Display erscheint beispielsweise „d01“ für zwei Sekunden. Drücken Sie abermals um die Funktion abzuschalten; die Kontrolllampe erlischt.
2. Das Gerät verfügt über 32 Duet-Arten, ab Werk ist „01“ aktiviert. Um die Art zu ändern, halten Sie die SHIFT-Taste gedrückt und geben Sie die Nummer des Duets zweistellig ein. Jeder Sound verfügt über eine spezifische Duet-Art, die durch unterschiedliche Sound-Einstellungen beeinflusst werden.
3. Wenn die Funktion aktiv ist, wird automatisch der Splitpoint bei F#2 (34) gesetzt. Wenn Sie den Splitpoint verändern möchten, drücken Sie LOWER und drücken Sie die Taste, an der das Keyboard geteilt werden soll. Lassen Sie die Taste LOWER wieder los.

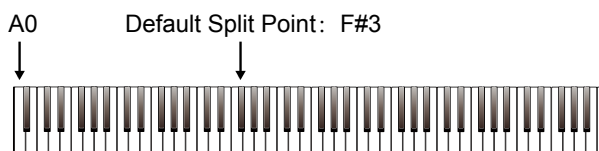

Harmonie

Sie können den Tönen der rechten Hand verschiedene Harmonie-Noten beifügen.

Auswahl der Harmonie-Art

1. Drücken Sie die Tasten SHIFT und HARMONY um die Funktion an- oder abzuschalten. Ab Werk ist sie ausgeschaltet „OFF“.
2. Drücken Sie die Tasten SHIFT und HARMONY +/- um zwischen den Harmonie-Arten zu wechseln. Zur Wahl stehen Duet, 1+5, Octave 1 und Octave 2; im Display erscheint z.B. „H-1“

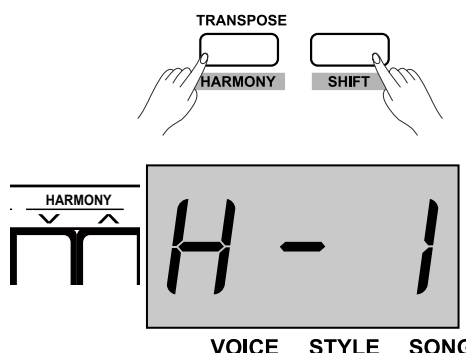

Skalen

Diese Funktion erlaubt die Nutzung verschiedener Skalen, falls Sie Musikrichtungen spielen möchten, die nicht auf der Zwölftonskala beruht.

1. Drücken Sie SHIFT und SCALE um in den Skalenmodus zu gelangen. Ab Werk ist „1 Pythagor“ eingestellt.
2. Drücken Sie abermals SCALE um den Modus zu beenden.
3. Es sind sechs Skalen verfügbar: 1 Pythagoras, 2 Major, 3 Minor, 4 Meantone, 5 Werckmeister und 6 Kirnberger. Drücken Sie SHIFT und wählen Sie mithilfe der Tasten SCALE TYPE +/- die gewünschte Skala aus; im Display erscheint die Nummer der Skala.
4. Drücken Sie SHIFT und die Taste SCALE ROOT +/- um den Grundton auszuwählen.

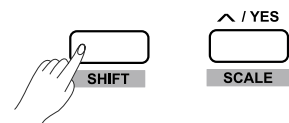

VOICE STYLE SONG

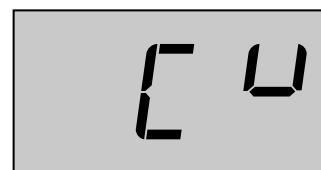

VOICE STYLE SONG

Ein Beispiel: Um die Skala „Minor/Moll“ mit dem Grundton „C#“ auszuwählen:

1. Drücken Sie SHIFT + SCALE um den Modus aufzurufen.
2. Drücken Sie SHIFT + SCALE TYPE +/- um Nummer 3 auszuwählen.
3. Drücken Sie SHIFT + SCALE ROOT +/- um C# auszuwählen; im Display erscheint „Cu“.

Twinova

Im Twinovamodus ist die Tastatur in zwei Bereiche mit gleicher Tonhöhe und gleicher Voice geteilt.

1. Um den Modus zu starten (oder zu beenden), drücken Sie die Tasten SHIFT und TWINOVA. Im Display erscheint „on“. In diesem Modus sind die Funktionen „Dual“ und „Lower“ nicht verfügbar, der Split-Punkt liegt bei E3 (32). Wenn Sie den Splitpoint verändern möchten, drücken Sie LOWER und drücken Sie die Taste, an der das Keyboard geteilt werden soll. Lassen Sie die Taste LOWER wieder los.
2. Voice Auswahl: Im Twinovamodus ist die aktive Voice die Upper Voice. Diese können Sie vor Aktivierung des Modus wie gehabt aussuchen.
3. Oktav-Einstellung im aktiven Twinovamodus: Drücken Sie SHIFT und OCTAVE +/- um die gewünschte Einstellung auszuwählen; im Display erscheint z.B. „1“.

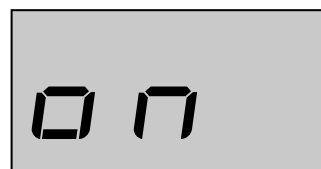

VOICE STYLE SONG

Default Split Point: E3 (32)

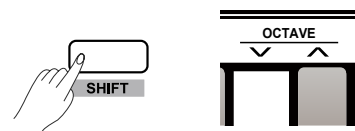

Bitte beachten Sie: Im Songmodus ist die Funktion Twinova nicht verfügbar.

Beep-Ton

Ab Werk ist der Piepton eingeschaltet. Sie hören somit stets einen Piepton, wenn Sie eine Funktionstaste drücken. Um ihn aus- oder einzuschalten, drücken Sie bitte SHIFT und BEEP.

MIDI

Was ist MIDI?

MIDI (Musical Instrument Digital Interface) ist ein weltweiter Standard für die Kommunikation zwischen elektronischen Musikinstrumenten und Computern. Durch den Austausch von Informationen zwischen den Geräten können Systeme von MIDI-Instrumenten und Laufwerken entstehen, die vielfältiger und flexibler sind als isolierte Instrumente. Sie können Computer, Sequenzer, Expander oder andere Keyboards mit Ihrem Keyboard vernetzen. MIDI-Signale können in zwei Gruppen geteilt werden: Kanal-Signale und System-Signale. Das Piano hat einen USB-Port, der sowohl für MIDI In als auch für MIDI Out genutzt werden kann, sowie einen MIDI Out-Port.

MIDI-Geräte

Um MIDI-Signale austauschen zu können, müssen die Geräte mit einem Kabel verbunden sein. **MIDI Out** sendet Daten über ein MIDI-Kabel an ein anderes Gerät. Bitte wecken Sie den Computer aus dem Ruhezustand oder einem Stand By-Modus auf, bevor Sie ihn verkabeln. Schalten Sie das Keyboard bitte erst **nach** dem Herstellen der Kabelverbindung an.

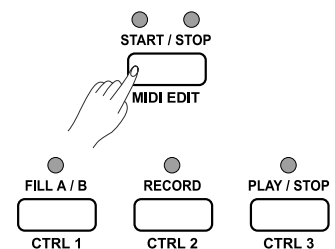

MIDI Controller

Das Piano verfügt über drei unabhängige MIDI-Controller.

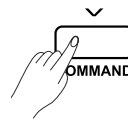

VOICE STYLE SONG

1. Drücken Sie SHIFT und MIDI MODE; die Kontrolllampe leuchtet auf.
2. Drücken Sie MIDI EDIT um den Bearbeitungsmodus aufzurufen; die Kontrolllampe leuchtet auf.
3. Drücken Sie eine der Tasten CTRL 1 bis 3, die Nummer wird im Display angezeigt.
4. Drücken Sie COMMAND; im Display erscheint der aktuelle Wert, ab Werk „001“. Zur Verfügung stehen die MIDI-Einstellungen 000-130. Bitte geben Sie die gewünschte Einstellung dreistellig ein.

Number	Display	Command
000~127	0.00~1.27	Standard MIDI control (Bn)
128	.Cn	Program change (Cn)
129	.dn	Channel aftertouch (Dn)
130	.En	Pitch bend (En)

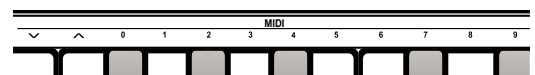

5. Drücken Sie DATA; im Display erscheint der aktuelle Wert und die Kontrolllampe „Style leuchtet auf. Sie können nun den gewünschten Wert eingeben (000-127).

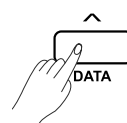

VOICE STYLE SONG

- Drücken Sie CHANNEL; im Display erscheint die Nummer des aktuellen Kanals und die Kontrolllampe „Song“ leuchtet auf. Geben Sie Ihren gewünschten Wert zweistellig ein: 01-16.



Auf diese Weise können Sie die Einstellungen für alle drei Controller vornehmen. Um den Modus zu beenden, drücken Sie MIDI EDIT; die Kontrolllampe erlischt.

Controller Ausgang

- Drücken Sie SHIFT und MIDI MODE; die entsprechende Kontrolllampe leuchtet auf.
- Drücken Sie CTRL 1, die Kontrolllampe leuchtet kurz auf um anzuzeigen, dass das System MIDI-Daten sendet. Die entsprechende MIDI-Kontrolllampe leuchtet, sobald die Übertragung abgeschlossen ist. Wenn Sie CTRL 1 erneut drücken, werden die Daten abermals gesendet.
- Genauso können Sie CTRL2 oder 3 drücken, um die Daten von MIDI Out zu übertragen.
- Wenn Sie den Modus verlassen möchten, drücken Sie die Tasten SHIFT und MIDI MODE.

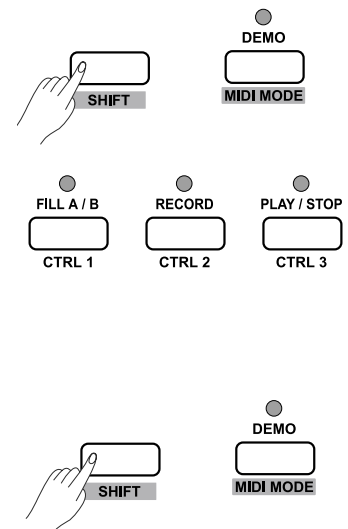

Wiederherstellen der Werkseinstellungen

Wenn Sie beim Einschalten des Gerätes die Tasten +/YES und -/NO gedrückt halten, werden alle Einstellungen gelöscht und das Gerät auf die Werkseinstellungen zurück gesetzt. Im Display erscheint „— — —“. Sobald das Löschen und die Wiederherstellung der Werkseinstellung abgeschlossen ist, startet das Gerät wie gewohnt.

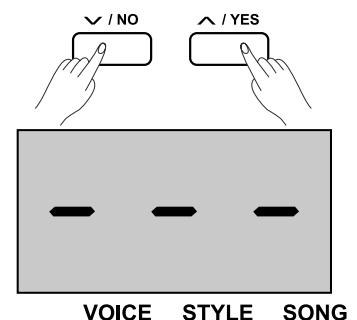

Hilfe bei Störungen

Problem	Mögliche Ursache und Lösung
Man hört ein „pop“, wenn das Gerät an- oder abgeschaltet wird.	Das ist normal und nicht besorgniserregend.
Man hört nichts, wenn auf dem Keyboard gespielt wird.	Möglicherweise ist die Lautstärke zu niedrig eingestellt. Drehen Sie sie etwas weiter auf. Überprüfen Sie, ob ein Kopfhörer angeschlossen ist.
Es treten Geräusche während der Benutzung eines Mobiltelefons auf.	Ein Mobiltelefon in der Nähe des Instruments kann Interferenzen verursachen. Schalten Sie das Telefon aus oder gehen Sie etwas weiter weg vom Gerät.
Bestimmte Noten klingen falsch.	Überprüfen Sie, ob der Tune-Wert auf 0 steht. Sie können das Instrument auf die Werkseinstellungen zurücksetzen, indem Sie die Tasten +/YES und -/NO gedrückt halten, während Sie das Keyboard einschalten.
Nach einer Verbindung mit einem Computer wird das Keyboard nicht erkannt.	Überprüfen Sie, ob das USB-Kabel ordentlich verbunden ist und versuchen Sie gegebenenfalls, das Keyboard an einem andern USB-Port anzuschließen.

Spezifikationen

LCD Display	Multifunktionales Display
Tasten	88, mit Anschlagsempfindlichkeit
Polyphonie	64
Voices	20
Styles	50
Songs	60
Demo	2
Tempo	30-280
Regler	Power switch, Volume, Demo (MIDI Mode), Tempo- (Command), Tempo+ (Value), Metronome (Channel), Start/Stop (MIDI Edit), Fill A/B (CTRL 1), Record (CTRL 2), Play/Stop (CTRL 3), Voice (Voice Demo), Style (Dual), Song (Lower), Duet, -/No (TWINOVA), +/-Yes (Scale), Transpose (Harmony), Shift, 10 Voice direct buttons
Regler	Beep, Pedal Resonance Switch, Touch -/+, Tune -/+, Octave-/+, Scale setting, Reverb Setting, Chorus Setting, EQ -/+, Duet -/+, Harmony -/+, Melody Off, Metronome setting, ACCMP Volume -/+, Tempo setting, Style Select, Song Select, MIDI Controller Parameters setting
Anschlüsse	DC IN, 2x Kopfhörer (1/4"), Sustai, Unit Pedal (Soft, Sostenuto, Sustain), AUX IN, AUX OUT, USB-MIDI
Stromversorgung	12 V, 2000 mA
Lautsprecher	2 x 4 Ω , 10 W 2 x 8 Ω , 20 W
Abmessungen B x T x H	1510 x 480 x 230 mm
Gewicht	10,7 kg
Alle Spezifikationen können ohne Ankündigung geändert werden.	

Verzeichnis der Demo-Songs

No.	English Name
1	Fantasia
2	Chpn_op25_no1

Übersicht über die Sounds

NO.	Name
Piano	
1	Grand Piano
2	Grand Piano 2
3	Ele. Piano
4	Ele. Piano 2
5	Ele. Piano 3
6	Harpsichord
Chromatic Percussion	
7	Clavi
8	Vibraphone
Organ	
9	Percussive Organ
10	Drawbar Organ
11	Church Organ
12	Reed Organ
13	Rock Organ
14	Accordion
15	Harmonica
Guitar	
16	Acoustic Guitar (nylon)
17	Electric Guitar (clean)
Bass	
18	Electric Bass (finger)
Strings & Orchestral Instruments	
19	String Ensembles
20	Synth Strings

Übersicht über die Styles

NO.	English Name
1	Romantic 8beat
2	Pop 8Beat
3	Slow Rock
4	Lyric 3Beat
5	Pop Waltz
6	Slow Waltz
7	Waltz 1
8	Waltz 2
9	Waltz 3
10	Vienna Waltz
11	March 1
12	March 2
13	Polka
14	Italian Polka
15	Jazz Pub
16	Jazz 1
17	Jazz 2
18	Jazz 3
19	Jazz 4
20	Jazz 5
21	Boogie
22	Jive
23	Dixland
24	Latin
25	Tango
26	Lambada
27	Samba
28	ChaCha
29	Beguine
30	Salas
31	Pop Bossa
32	Blues 1
33	Blues 2
34	Blues 3
35	Jazz Blue
36	Piano Beat
37	Piano Bar
38	Pop 1
39	Pop 2
40	Pop 3
41	Pop 4
42	Pop Country
43	Pianist 1
44	Pianist 2
45	Ballad 1
46	Ballad 2
47	Ballad 3
48	Ballad 4
49	6/8 Ballad
50	6/8 Ballad 2

Song-Verzeichnis

NO.	English Name
1	Waltz in A Flat Op.39, No.15
2	The Happy Farmer
3	Etude
4	Dance Of The Four Swans From "Swan Lake"
5	Carmen Suite No.2 Habanera
6	A Little Polish Dance
7	Jesus Saviour Pilot Me
8	Old Macdonald Had A Farm
9	O Sole Mio
10	Wedding March From "Lohengrin"
11	2-Part Invention No.13 In A Minor BWV 784
12	Turkish March
13	Italian Polka
14	Musette
15	Bourree
16	To A Wild Rose
17	Away In A Manger
18	Fur Elise
19	Marriage Of Figaro
20	Angels We Have Heard On High
21	Waltz
22	America The Beautiful
23	Did You Ever See A Lassie
24	Arabesque
25	Old France
26	Santa Claus Is Coming To Town
27	Music Box Dancer
28	Symphony No.9 In E Minor Large From "The New World"
29	Larghetto
30	French Suites
31	Mazurka
32	Minuet 1
33	Minuet 2
34	Minuet 3
35	Minuet In G
36	Neapolitan Song
37	Prelude
38	Salut D' Amour
39	Pizzicato Polka
40	Piano Sonata No.11 in A major K331 I. Andante grazioso
41	Songs Without Words Op30 No .6 F sharp minor Venetian Gondola Song
42	Duke Aria From "The Rigoletto"
43	Burgmuller Op.100 No.15 - Ballade
44	Spinning Song
45	In The Theatre
46	Alfredo and Violetta Column Tower Duet
47	Come Back To Sorrento
48	Piano Sonatina In F Major
49	Tchaikovsky Waltz
50	Military March No.1 In D Major
51	Als Die Alte Mutter Mich Noch lehrte Singen
52	Etude on Leger Lines 1
53	Etude on Leger Lines 2
54	At the Ball
55	Dancing Raindrops
56	From a Story Book
57	Comin' 'Round the Mountain
58	Song of the Brook
59	Puck
60	Cotton-pickin' Fingers

MIDI Implementierung

Function		Transmitted	Recognized	Remarks
Basic Channel	Default Changed	1ch 1-16ch	ALL 1-16ch	
Mode	Default Messages Altered	x x *****	3 3 x	
Note Number	Note :True voice	0—127 *****	0—127 0—127	
Velocity	Note on Note off	o 9nH,V=1-127 x (9nH,V=0)	o 9nH,V=1-127 o(9nH,V=0; 8nH,V=0-127)	
After Touch	key's Ch's	x x	x x	
Pitch Bend		x	o	
Control Change	0 1 5 6 7 10 11 64 65 66 67 80 81 91 93 120 121 123	o x x o o x x o x o o o x x o	o o o o o o o o o o o o o o x x o	Bank Select Modulation Portamento Time Data Entry Volume Pan Expression Sustain Pedal Portamento ON/OFF Sostenuto Pedal Soft Pedal Reverb Program Chorus Program Reverb Level Chorus Level All Sound Off Reset All Controllers All Notes Off
Program Change	:true	o *****	o 0—127	
System Exclusive		x	o	
System Common	:SongPosition :Song Select :Tune	x x x	x x x	
System Real Time	:Clock :Commands	o x *1	x x *1	
Aux Messages	:LOCAL ON/OFF :Active sense :Reset	x o x	x o o	
Notes:	*1 When the accompaniment is started, an FAH message is transmitted. When accompaniment is stopped, an FCH message is transmitted.			

- Mode 1: OMNI ON, POLY
- Mode 2: OMNI ON, MONO

- Mode 3: OMNI OFF, POLY
- Mode 4: OMNI OFF, MONO

- o: YES
- x: NO

Skalen-Systeme

Es gibt verschiedene Tonsysteme, die hauptsächlich durch ihre besonderen Intervalle gekennzeichnet sind. Die wohltemperierte Stimmung ist wohl die am weitesten verbreitete Stimmung, vor allem im westlichen Kulturkreis. Sie wird für die Stimmung von Klavieren und Keyboards benutzt und ist sehr variabel, insofern als alle Tonarten darauf gespielt werden können. Es gibt jedoch auch andere Stimmungen, die vor der Einführung der wohltemperierten Stimmung gebräuchlich waren und es in anderen Kulturkreisen auch noch sind. Das Piano verfügt über sechs verschiedene Tonsysteme.

Pythagorean

Die Pythagoreische Stimmung, benannt nach dem antiken Mathematiker und Philosophen Pythagoras, zeichnet sich durch Intervalle von reinen Quinten aus. Sie eignet sich für Musikstile, die Quinten als Wohlklang und Terzen als Dissonanz betrachten.

Pure Major & Pure Minor

Tonsysteme mit reiner Stimmung bestehen ausschließlich aus Intervallen, deren Frequenzverhältnisse die Quotienten kleiner ganzer Zahlen sind. Sie klingen ausgesprochen harmonisch und natürlich.

Meantone

Die mitteltönige Stimmung mit ihren reinen Terzen basiert auf dem pythagoreischen Prinzip und war im 16. Jahrhundert das gebräuchliche System beispielsweise für Kirchenorgeln. Sie klingt wundervoll und rein.

Werckmeister

Die nach Andreas Werkmeister benannte Skala war eine Weiterentwicklung der mitteltönigen Stimmung. Hier wird das pythagoreische Komma in vier gleiche Teile zerlegt indem bestimmte Quinten um ein Viertel Komma verkleinert werden. Diese Stimmung klingt typisch nach Klassizismus und Romantik.

Kirnberger

Auch diese Stimmung, entwickelt von Johann Kirnberger in der zweiten Hälfte des 18. Jahrhunderts, ist eine Weiterentwicklung der mitteltönigen Stimmung. Sie klingt im Allgemeinen ausgewogener als die Werckmeister-Stimmung.

Twelve-tone equal temperament

Die Zwölftonreihe ist eine beliebige Anordnung der zwölf verschiedenen Tonhöhen der chromatischen Tonleiter in einem gleichschwebend temperierten Tonsystem. In einer Zwölftonkomposition darf ein Ton erst dann ein zweites Mal verwendet werden, wenn alle anderen Töne der Reihe bereits aufgetreten sind.

WEEE-Erklärung / Entsorgung



Ihr Produkt wurde mit hochwertigen Materialien und Komponenten entworfen und hergestellt, die recyclebar sind und wieder verwendet werden können. Dieses Symbol bedeutet, dass elektrische und elektronische Geräte am Ende ihrer Nutzungsdauer vom Hausmüll getrennt entsorgt werden müssen. Bitte entsorgen Sie dieses Gerät bei Ihrer örtlichen kommunalen Sammelstelle oder im Recycling Center. Bitte helfen Sie mit, die Umwelt, in der wir leben, zu erhalten.

Technische Änderungen und Änderungen im Erscheinungsbild vorbehalten. Alle Angaben entsprechen dem Stand bei Drucklegung. Für die Richtigkeit und Vollständigkeit der enthaltenen Beschreibungen, Abbildungen und Angaben übernimmt Musikhaus Kirstein GmbH keinerlei Gewähr. Abgebildete Farben und Spezifikationen können geringfügig vom Produkt abweichen. Musikhaus Kirstein GmbH - Produkte sind nur über autorisierte Händler erhältlich. Distributoren und Händler sind keine Handlungsbevollmächtigten von Musikhaus Kirstein GmbH und haben keinerlei Befugnis, die Musikhaus Kirstein GmbH in irgendeiner Weise, sei es ausdrücklich oder durch schlüssiges Handeln, rechtlich zu binden. Diese Bedienungsanleitung ist urheberrechtlich geschützt. Jede Vervielfältigung, bzw. jeder Nachdruck, auch auszugsweise, und jede Wiedergabe der Abbildungen, auch in verändertem Zustand, ist nur mit schriftlicher Zustimmung der Firma Musikhaus Kirstein GmbH gestattet.



Herstellerangaben

Musikhaus Kirstein GmbH

Bernbeurener Strasse 11

86956 Schongau

Telefon: 0049-909494-0

Telefax: 0049-909494-19

www.kirstein.de

