

Showlite LS/LTS Lichtstative

ArtNr.: 00028057, 00028059, 00046292

Vielen Dank, dass Sie sich für unser Lichtstativ entschieden haben. Um sicherzustellen, dass Sie mit diesem Produkt voll und ganz zufrieden sind, lesen Sie sorgfältig und verstehen Sie diese Bedienungsanleitung, bevor Sie unser Produkt verwenden. Bewahren Sie diese Bedienungsanleitung an einem sicheren Ort auf. Die Bedienungsanleitung muss an alle nachfolgenden Anwender weitergegeben werden.



Bitte Sicherheitshinweise beachten!



WARNUNG

Mit dem Signalwort WARNUNG sind die Gefahren gekennzeichnet, die ohne Vorsichtsmaßnahmen zu schweren Verletzungen führen können.



HINWEIS

Alle personenbezogenen Formulierungen in dieser Bedienungsanleitung sind geschlechtsneutral zu betrachten.

Alle Informationen in dieser Bedienungsanleitung wurden nach bestem Wissen und Gewissen kontrolliert. Weder Autor noch Herausgeber können jedoch für Schäden haftbar gemacht werden, die in Zusammenhang mit der Verwendung dieser Bedienungsanleitung stehen.

Sonstige, in diesem Dokument aufgeführte Produkt-, Marken- und Unternehmensbezeichnungen können die Warenzeichen ihrer jeweiligen Eigentümer sein. Die Einhaltung sämtlicher anwendbarer Urheberrechtsgesetze liegt in der Verantwortung des Anwenders dieses Dokuments.



WARNUNG

Detaillierte Sicherheitshinweise:

Bitte beachten Sie die folgenden Sicherheitshinweise um Fehlfunktionen, Schäden oder Verletzungen zu vermeiden:

- Diese Artikel sind keine Kinderspielzeuge und sind für Kinder unter 3 Jahren nicht empfohlen. Lassen Sie Ihre Kinder nicht unbeaufsichtigt mit den Produkten spielen.
- Bitte zweckentfremden Sie das Lichtstativ nicht, z. B. als Werkzeug, Stiege etc. und belasten Sie das Stativ nur mit dem Maximalgewicht von 30 kg (00028057) oder 50 kg (00028059, 00046292) (zentrische Traglast).
- Achten Sie beim Aufbau darauf, dass sich keine Gegenstände oder Gliedmaße zwischen den Stangen befinden. Unsachgemäße Handhabung kann zu eingeklemmten Gliedmaßen führen.
- Die Beine des Lichtstativ müssen so weit auseinanderstehen, dass ein Umkippen nicht möglich ist. Das Stativ ist nur für die Anwendung auf ebenem und festem Untergrund vorgesehen.
- Wenn Sie ein Lichtstativ mit T-Bar gekauft haben, müssen beide Seiten der T-Stange gleichmäßig mit Lichteffekten bestückt sein, um ein Umkippen zu vermeiden.
- Vor der Benutzung ist eine entsprechende Sichtprüfung auf mechanischen Verschleiß vorzunehmen. Insbesondere ist auf deformierte Rohre und Streben, abgeplatzte Schellen oder ausgeleierte Nieten zu achten. Beschädigte Stative dürfen NICHT eingesetzt werden.

Alle technischen Daten und Erscheinungsbilder können ohne vorherige Ankündigung geändert werden. Alle Angaben waren zum Zeitpunkt der Drucklegung korrekt. Die Musikhaus Kirstein GmbH übernimmt keine Gewähr für die Richtigkeit oder Vollständigkeit der in diesem Handbuch enthaltenen Beschreibungen, Fotos oder Aussagen. Gedruckte Farben und Spezifikationen können geringfügig vom Produkt abweichen.

 **KIRSTEIN.de**
Musikhaus Kirstein GmbH

Bernbeurener Str. 11

86956 Schongau – Germany

Telefon/Phone: 0049-8861-909494-0

Version: 06.2024

Pronomic LS/LTS light stands

ArtNo.: 00028057, 00028059, 00046292

Thank you for purchasing our light stand. To ensure that you are fully satisfied with this product, please read and understand this instruction manual carefully before using our product. Keep these operating instructions in a safe place. The operating instructions must be passed on to all subsequent users.



Please observe the safety instructions!



The signal word WARNING indicates dangers that could lead to serious injury if precautions are not taken.

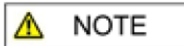

All personal formulations in these operating instructions are to be regarded as gender-neutral.

All information in these operating instructions has been checked to the best of our knowledge and belief. However, neither the author nor the publisher can be held liable for any damage arising in connection with the use of these operating instructions.

Other product, brand and company names mentioned in this document may be the trademarks of their respective owners. Compliance with all applicable copyright laws is the responsibility of the user of this document.



Detailed safety instructions:

Please observe the following safety instructions to avoid malfunctions, damage or injury:

- These items are not children's toys and are not recommended for children under 3 years of age. Do not allow your children to play with the products unsupervised.
- Please do not use the light stand for any other purpose, e.g. as a tool, staircase, etc. and only load the stand with the maximum weight of 30 kg (00028057) or 50 kg (00028059, 00046292) (centric load capacity).
- When setting up, make sure that there are no objects or limbs between the poles. Improper handling can lead to trapped limbs.
- The legs of the light stand must be far enough apart to prevent it from tipping over. The stand is only intended for use on a level and firm surface.
- If you have purchased a light stand with a T-bar, both sides of the T-bar must be evenly equipped with light effects for maximum safety in order to avoid tipping over.
- Before use, carry out a visual inspection for mechanical wear. Pay particular attention to deformed tubes and struts, chipped clamps or worn rivets. Damaged stands must NOT be used.

All technical data and appearances are subject to change without prior notice. All information was correct at the time of printing. Musikhaus Kirstein GmbH accepts no liability for the accuracy or completeness of the descriptions, photos or statements contained in this manual. Printed colors and specifications may differ slightly from the product.

 **KIRSTEIN.de**
Musikhaus Kirstein GmbH

Bernbeurener Str. 11

86956 Schongau – Germany

Telefon/Phone: 0049-8861-909494-0

Showlite DMX Controller Master Pro USB



Bedienungsanleitung

Vorsichtsmaßnahmen

BITTE SORGFÄLTIG DURCHLESEN, EHE SIE WEITERMACHEN

Warnung:

Befolgen Sie unbedingt die nachfolgend beschriebenen grundlegenden Vorsichtsmaßnahmen, um die Gefahr einer schwerwiegenden Verletzung oder sogar tödlicher Unfälle, von elektrischen Schlägen, Kurzschlüssen, Beschädigungen, Feuer oder sonstigen Gefahren zu vermeiden. Zu diesen Vorsichtsmaßnahmen gehören die folgenden Punkte, die jedoch keine abschließende Aufzählung darstellen:

Netzanschluss/Netzanschlusskabel (bei Geräten mit Netzanschluss/Netzadapter):

- Verwenden Sie ausschließlich die für das Gerät vorgeschriebene richtige Netzspannung. Die erforderliche Spannung finden Sie auf dem Typenschild des Geräts.
- Prüfen Sie den Netzstecker in regelmäßigen Abständen und entfernen Sie eventuell vorhandenen Staub oder Schmutz, der sich angesammelt haben kann.
- Verwenden Sie ausschließlich die mitgelieferten Netzkabel/Stecker.
- Verlegen Sie das Netzkabel niemals in der Nähe von Wärmequellen, etwa Heizkörpern oder Heizstrahlern, biegen Sie es nicht übermäßig und beschädigen Sie es nicht auf sonstige Weise, stellen Sie keine schweren Gegenstände darauf und verlegen Sie es nicht an einer Stelle, wo jemand darauf treten, darüber stolpern oder etwas darüber rollen könnte.
- Wenn Sie den Netzstecker aus dem Gerät oder der Netzsteckdose abziehen, ziehen Sie stets am Stecker selbst und niemals am Kabel. Wenn Sie am Kabel ziehen, kann dieses beschädigt werden.
- Ziehen Sie stets den Netzstecker aus der Netzsteckdose heraus, wenn das Gerät längere Zeit nicht benutzt wird oder während eines Gewitters.
- Schließen Sie das Gerät niemals mit einem Mehrfachsteckverbinder an eine Steckdose an. Hierdurch kann sich die Tonqualität verschlechtern oder sich die Netzsteckdose überhitzen.

Öffnen verboten:

• Versuchen Sie nicht, das Gerät zu öffnen oder Teile im Innern zu zerlegen oder sie auf irgendeine Weise zu verändern. Das Gerät enthält keine Teile, die vom Benutzer gewartet werden könnten. Wenn das Gerät nicht richtig zu funktionieren scheint, benutzen Sie es auf keinen Fall weiter!

Gefahr durch Wasser:

- Achten Sie darauf, dass das Gerät nicht durch Regen nass wird, verwenden Sie es nicht in der Nähe von Wasser oder unter feuchten oder nassen Umgebungsbedingungen und stellen Sie auch keine Behälter mit Flüssigkeiten darauf, die herauschwappen und in Öffnungen hineinfließen könnte.
- Schließen Sie den Netzstecker niemals mit nassen Händen an oder ziehen Sie ihn heraus.

Falls Sie etwas ungewöhnliches am Gerät bemerken:

• Wenn das Netzkabel ausgefranst ist oder der Netzstecker beschädigt wird, wenn es während der Verwendung des Geräts zu einem plötzlichen Tonausfall kommt, oder wenn es einen ungewöhnlichen Geruch oder Rauch erzeugen sollte, schalten Sie den Netzschalter sofort aus, ziehen Sie den Netzstecker aus der Netzsteckdose!

Aufstellort:

- Setzen Sie das Gerät niemals übermäßigem Staub, Vibrationen oder extremer Kälte oder Hitze aus (etwa durch direkte Sonneneinstrahlung, die Nähe einer Heizung oder Lagerung tagsüber in einem geschlossenen Fahrzeug), um die Möglichkeit auszuschalten, dass sich das Bedienfeld verzieht oder Bauteile im Innern beschädigt werden.
- Betreiben Sie das Gerät nicht in der Nähe von Fernsehgeräten, Radios, Stereoanlagen, Mobiltelefonen oder anderen elektrischen Geräten. Anderenfalls kann durch das Gerät oder die anderen Geräte ein Rauschen entstehen.
- Stellen Sie das Gerät nicht an einer instabilen Position ab, wo es versehentlich umstürzen könnte.
- Ehe Sie das Gerät bewegen, trennen Sie alle angeschlossenen Kabelverbindungen ab.
- Stellen Sie das Gerät nicht direkt an eine Wand (halten Sie einen Abstand von mindestens 3 cm von der Wand ein), da es andernfalls aufgrund unzureichender Luftzirkulation zu einer Überhitzung des Geräts kommen kann.
- Stellen Sie keine offenen Flammen, wie z.B. Kerzen, auf dem Gerät ab. Eine offene Flamme könnte umstürzen und einen Brand verursachen.

Anschließen:

- Stellen Sie sicher dass das Gerät ausgeschaltet ist wenn Sie Kabel an- oder abstecken, schalten Sie das Gerät erst ein nachdem sie alle Verbindungen gemacht haben

1. Spezifikation

1. Controller für 192 DMX512 Kanäle. DMX512 Standard-Signalausgang
2. Ansteuerung von 12 DMX Geräten, mit jeweils max. 16 Kanälen
3. 30 Speicherplätze mit je 8 programmierbare Bühnenbilder, 240 gesamt
4. 6 Lauflichtsteuerungen mit je bis zu 240 programmierten Bühnenbildern (Schritten)
5. Hinterleuchtetes LCD-Display zur Anzeige der Bedienfunktionen / Programmierung
6. Frei belegbarer PAN und TILT Joystick z.B. für Ansteuerung von Movingheads
7. MIDI-Steuerung von Speicherplätzen, Lauflichtsteuerung und Blackout
8. Ansteuerung einer Nebelmaschine
9. DMX Polaritätsauswahl per Wahlschalter
10. Interner, spannungsausfallsicherer Datenspeicher
11. Alle Daten können auf einen USB-Stick kopiert werden (auch für Software-Updates)

2. Glossar

In dieser Bedienungsanleitung, am Display und Aufdruck des Controllers werden z.T. englische Fachausdrücke gebraucht die im Bereich der Bühnentechnik Verwendung finden:

Bank	Speicherplatz zum Abspeichern von Datensätzen
Blackout	alle angeschlossenen (LED) Geräte gehen auf Zustand „AUS“
Chase	Lauflicht, mehrere abgespeicherte Bühnenbilder (Szenen) werden zeit- oder musikgesteuert hintereinander in Schritten (Steps) abgespielt
DMX512	Steuersignale und Befehle zum Ansteuern mehrerer (LED) Geräte/Scanner
Fader	Schieberegler (hier zur Helligkeitssteuerung, Farbeinstellung, etc.)
Fade Time	Überblendzeit zwischen zwei Einstellungen oder Szenen
Scanner	Sammelbezeichnung für Scheinwerfer, Lichteffekte, Movingheads, etc.
Szene (Scene)	Bühnenbild, gespeicherte Einstellung mehrerer Lichtgeräte
TILT/PAN	Vertikal- (TILT) und Drehbewegung (PAN) von Movingheads

3.1. Bedienelemente auf der Vorderseite

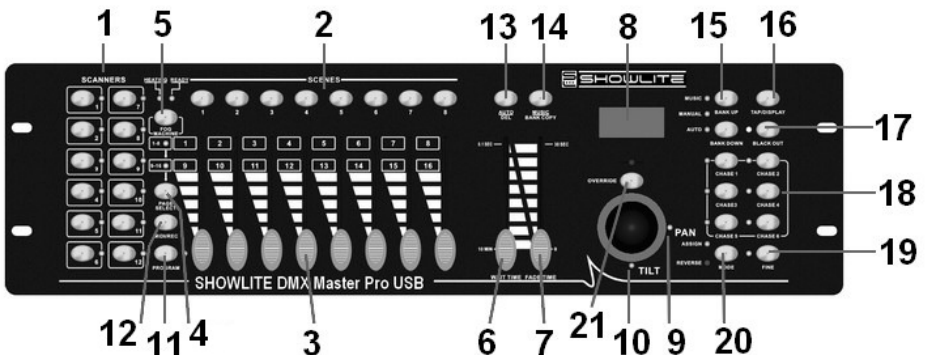

1. Scanner Tasten (1-12) Anwahl von 12 Scanner (mit je 16 DMX Kanälen)

LED Scanner	DMX Startadresse	DMX Kanalnummern
1	A001	1-16
2	A017	17-32
3	A033	33-48
4	A049	49-64
5	A065	65-80
6	A081	81-96
7	A097	97-112
8	A113	113-128
9	A129	129-144
10	A145	145-160
11	A161	161-176
12	A177	177-192

Drücken Sie eine Scanner Taste um ein Gerät anzuwählen und die manuelle Fadersteuerung zu aktivieren. Drücken Sie sie abermals um den Scanner wieder abzuwählen. Die Kontrolllampe neben der Taste leuchtet auf, wenn ein Scanner angewählt ist.

2. Tasten für die Bühnenbilder (Szenen)

Drücken Sie diese Tasten um Szenen zu speichern oder zu laden, es können auf 30 Bänken jeweils bis zu 8 (d.h. maximal 240 Bühnenbilder) gespeichert werden.

3. Fader (Schieberegler)

Mit den Fadern werden die Einstellwerte der DMX Kanäle 1 bis 8 bzw. der Kanäle 9-16 gesteuert, abhängig von der ausgewählten Seite. Die zugeordneten Parameter der DMX Kanäle entnehmen Sie bitte dem Handbuch des ausgewählten Scanners (z.B. Helligkeit, Farbmischung, etc.).

4. Seiten-Auswahltaste

Mit dieser Taste können Sie zwischen DMX Kanälen A (1-8) und B (9-16) umschalten

5. Taste für die Nebelmaschine

Schaltet die Nebelmaschine ein/aus, die LEDs zeigen den aktuellen Status an. Verdrahtungsschema siehe unten

6. Schieberegler für die Geschwindigkeit

Mit diesen Schiebereglern wird die Geschwindigkeit angepasst (0,1 Sekunden bis 10 Minuten)

7. Fade Time Regler

Mit diesem Schieberegler wird die Überblendzeit zwischen zwei Einstellungen oder Bühnenbildern (Szenen) von 0 bis 30 Sekunden eingestellt

8. LCD Display

Auf dem Display werden aktuelle Einstellungen, Parameter und der Programmstatus angezeigt

9. PAN

Joystick zum Ansteuern der Drehbewegung (PAN) z.B. eines Movingheads mit Anzeige LED

10. TTILT

Joystick zum Ansteuern der Vertikalbewegung (TILT) z.B. eines Movingheads mit Anzeige LED

11. Programmtaste

Aktiviert den „PROGRAM“-Mode zum editieren und abspeichern von Einstellungen

12. MIDI/REC

Anwahl des MIDI Kanals oder Aktivierung der Speicherfunktion

13. Auto/Del

Aktiviert den Auto-Modus oder löscht Eingabedaten

14. Music/Bank Copy

Aktiviert den Musik-Modus oder kopiert eine Speicherbank von Bühnenbildern

15. Bank UP/DOWN

Benutzen Sie diese Taste um zwischen den 30 Speicherplätzen (mit je 8 Szenen) zu wählen

16. TAP/Display

Mit dieser Taste wird über kurzen Doppeldruck eine Eingabezeit (TP) definiert oder die LCD Anzeige umgeschaltet

17. Blackout

Drücken Sie die Taste um den Standby-Modus zu aktivieren, alle Lichtgeräte gehen auf aus

18. Laufflicht-Tasten (1-6)

Mit diesen Tasten werden die Laufflichter (Chases) der Bühnenbilder aktiviert

19. Fine-Taste

Wenn Sie diese Funktion aktivieren, werden die PAN/TILT-Bewegung auf kleinstmögliche Auflösung geschaltet um z.B. einen Movinghead exakt zu positionieren

20. Mode-Taste

Das Drücken der Fine- und Mode-Taste ermöglicht das Aktivieren des Assign- oder Reverse-Mode

21. Override Taste

Mit der Override-Taste können Sie einzelne Geräte aus einem laufenden Programm (Chase) nehmen und manuell steuern. Drücken Sie dazu im laufenden Programm die Scanner Wahltaste und danach die Override Taste, die rote LED leuchtet. Mit der ersten Faderbewegung nehmen Sie den Scanner aus dem Programm und Sie können alle Funktionen manuell steuern. Durch erneutes Drücken schalten Sie die Override Funktion wieder aus.

3.2. Bedienelemente auf der Rückseite

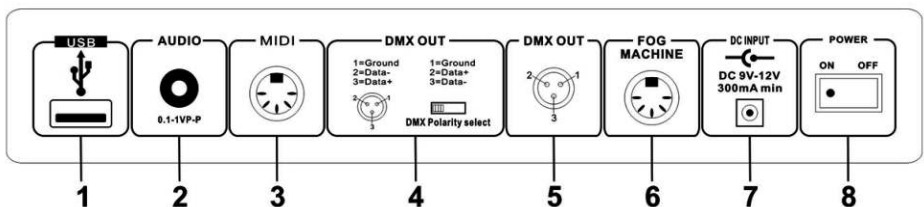

1. USB Anschluss für Speicherstick

Speicherstick zum Abspeichern/Laden von Einstellungen und Programmen

2. Anschluss für externes Audiosignal (Chinch)

Externes Audiosignal für die Musiksteuerung der Chases (Laufflichter)

3. MIDI In Eingang

Anschluss für einen externen MIDI Controller zum Abrufen/Ändern der Parameter

4. Wahlschalter DMX Polarität

Ändern der DMX Polarität (PIN2 und PIN3)

5. DMX Ausgang 3 pol.

XLR Ausgang, DMX Standard

6. Anschluss für Nebelmaschine

Anschluss zum Ansteuern einer Nebelmaschine mit Rückmeldung an die Kontroll-LEDs

7. Anschluss externes Netzgerät 9-12V/DC 300mA (min.)

8. Ein/Ausschalter

Verdrahtungsschema Nebelmaschine

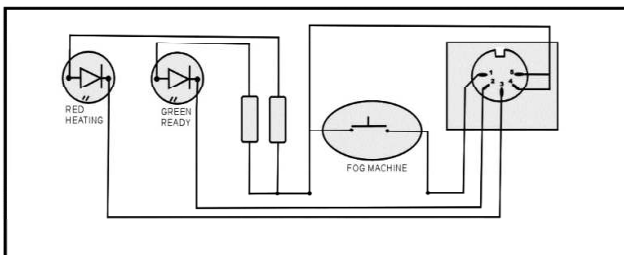

4. Betriebsarten

Der Showlite DMX Controller Master Pro arbeitet in drei Betriebsarten:

Manuell

Zur manuellen Steuerung der angeschlossenen Licht-Scanner, zur Erstellung von Szenen (Bühnenbilder) und abspeichern der Szenen auf 30 Bänken à 8 Szenen im internen Speicher (diese bleibt erhalten auch wenn die Spannungsversorgung abgeschaltet wird)

Auto

Zeitgesteuertes Ablaufen von bis zu 6 gespeicherten Laufflichtern (Chases)

Musik

Soundgesteuertes Ablaufen von bis zu 6 gespeicherten Laufflichtern (Chases) durch eingebautes Mikrofon oder externes Audiosignal

Anwahl der Betriebsart: durch Drücken der Taste (13) Auto/Del wählen Sie zwischen den Betriebsarten **Auto** und **Manuell**, mit der Taste (14) **MUSIC** wählen Sie die Musiksteuerung an. Die jeweilige Betriebsart wird durch LEDs angezeigt.

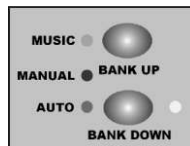

5. LCD Display

Das Display zeigt folgende Informationen an (Beispiele):

Anzeige	Information
CHASE5	Lauflicht (Chase) 5 ist angewählt
STEP006	aktive Schrittnummer der aktuellen Lauflichtsteuerung
DATA168	DMX-Datenwert (000-255), zeigt den Datenwert des zuletzt bewegten Faders (DMX Kanal) an
WT:2M18S	Aktuelle Verweildauer eins Schritts (Steps) im Chase z.B. 2min18sec
TP:5.58S	TAP Time, Verweildauer eins Schritts über TAP Taste z.B. 5.58sec
FT:11.6S	Fade Time (Überblendzeit) zwischen zwei Einstellungen z.B.11.6sec
ASS 07 08	PAN/TILT Zuweisung der DMX-Kanäle 7 und 8
RES 02 03	Kanalumkehrung (Reverse) DMX-Kanäle 2 und 3
SN6	Aktuelles Bühnenbild (Szene) 6
BK08	Aktuelle Speicherbank 8

6. Bedienung / Editieren von Szenen

Stellen Sie den DMX Controller auf Betriebsart **Manuell**. Wenn Sie planen Ihre folgenden Einstellungen als Bühnenbild (Szene) abzuspeichern, schalten Sie den Controller auf „PROGRAM“-Mode, drücken Sie hierzu die Taste PROGRAM (11) für 3 Sekunden um den „PROGRAM“-Mode zu aktivieren. Die rote Kontroll-LED blinkt und zeigt an, dass der Mode aktiv ist.

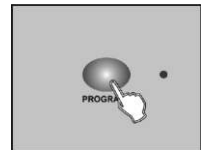

Editieren und Abspeichern von Bühnenbildern (Szenen)

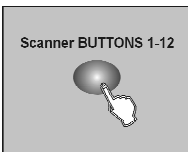

Wählen Sie einen oder mehrere Scanner durch Drücken der Scanner-Tasten an. Die entsprechenden Kontrolllampen leuchten auf. Die Fader sind nun den Scanner DMX Kanälen zugeordnet. Schalten Sie mit Hilfe der Taste PAGE (12) zwischen DMX 1-8 und DMX 9-16 nach Bedarf um. Wenn die Kontrolllampe PAGE A leuchtet, sind die Kanäle 1-8 aktiv, leuchtet PAGE B, sind es die Kanäle 9-16. Beachten Sie die DMX-Kanalbelegung im Handbuch Ihres Scanners. Die Fader wirken auf die dort beschriebenen Parameter (Helligkeit, Farbmischung, etc.). Bewegen Sie die Fader um die gewünschten Einstellungen vorzunehmen, es wird Ihnen wenn Sie einen Fader bewegen im Display immer der aktuelle Datenwert angezeigt (DATAxxx).

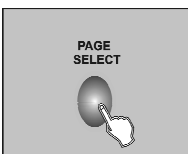

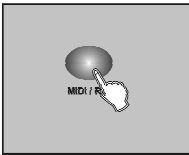

Haben Sie alle Einstellung gemacht können Sie nun die Szene abspeichern. Drücken Sie hierzu bitte die Taste MIDI/REC (12) um das Bühnenbild abzuspeichern. Benutzen Sie die Tasten BANK UP/DOWN (15) um einen Speicherplatz (Bank) auszuwählen, dieser wird im LCD-Display als BKxx angezeigt. Drücken Sie nun eine der Scene-Tasten 1 bis 8 um Ihr Bühnenbild unter dieser Nummer abzuspeichern. Alle Kontrolllampen blinken kurz auf um den Speichervorgang zu signalisieren.

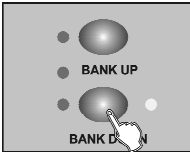

Im Display erscheinen der Datenwert des letzten bewegten Faders, die Szenennummer und der Speicherplatz (Bank) unter welcher Sie Ihr Bühnenbild abgespeichert haben.

DATA 059
SN1 BK02



Um weitere Einstellungen vorzunehmen, wiederholen Sie die vorangegangenen Schritte. Wenn Sie den „PROGRAM“-Mode verlassen möchten, halten Sie die Taste PROGRAM (11) für drei Sekunden gedrückt, die rote LED erlischt.

Beispiel: Programmieren von 8 Szenen hintereinander für Scanner 1, Ablage in Bank Nr. 3

1. Stellen Sie den Controller auf „Manuell“, aktivieren Sie den „PROGRAM“-Mode
2. Drücken Sie die Taste für Scanner 1 um die Fader zu aktivieren
3. Wählen Sie einen DMX-Kanal (1-8 oder 9-16, Umschalten durch Drücken der PAGE-Taste)
4. Machen Sie alle Einstellungen (Dimmer, Farbe, etc.)
5. Drücken Sie MIDI/REC (12)
6. Wählen Sie Speicherbank Nr. 3 aus, indem Sie die Tasten BANK UP/DOWN (15) benutzen
7. Drücken Sie eine Scene-Taste 1-8 um das Bühnenbild abzuspeichern
8. Wiederholen Sie die Schritte 3-7 um 7 weitere Bühnenbilder abzuspeichern
9. Drücken Sie abermals die Taste für Scanner 1 um den Fader abzuschalten
10. Halten Sie die Taste PROGRAM (11) für 3 Sekunden gedrückt um den „PROGRAM“-Mode wieder zu verlassen

Editieren und löschen von Bühnenbildern (Szenen)

Abgespeicherte Szenen können nachträglich bearbeitet, kopiert oder gelöscht werden. Gehen Sie in den „PROGRAM“-Mode. Wählen Sie mit Hilfe der Tasten BANK UP/DOWN den Speicherplatz aus, dessen Bühnenbild Sie bearbeiten möchten.

Ändern eines Bühnenbildes

Um das Bühnenbild auszuwählen, drücken Sie seine Scene-Taste, die gewählte Szene wird an den Scannern aktiv. Benutzen Sie die Fader um Ihre Anpassungen vorzunehmen. Wenn Sie alle Änderungen gemacht haben speichern sie die Szene wie oben im Beispiel beschrieben Schritt 5-7 ab.

Bitte achten Sie darauf, dass Sie die gleiche Taste drücken wie zuvor, da Sie sonst versehentlich ein anderes Bühnenbild überschreiben würden.

Löschen eines Bühnenbildes (Szene)

1. Gehen Sie in den „PROGRAM“-Mode
2. Wählen Sie mit Hilfe der Tasten BANK UP/DOWN den Speicherplatz aus, dessen Bühnenbild Sie löschen möchten
3. Halten Sie die Taste AUTO/DEL (13) gedrückt und drücken Sie die Scene-Taste, deren Bühnenbild Sie löschen möchten
4. Alle Kontrolllampen blinken kurz auf, das Bühnenbild ist gelöscht

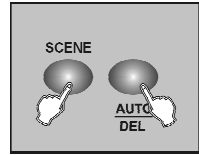

Kopieren eines Bühnenbildes

1. Gehen Sie in den „PROGRAM“-Mode
2. Wählen Sie mit Hilfe der Tasten BANK UP/DOWN den Speicherplatz aus, dessen Bühnenbild Sie kopieren möchten
3. Drücken Sie die Taste MIDI/REC (12)
4. Wählen Sie mit BANK UP/DOWN (15) die Ziel-Speicherbank aus
5. Drücken sie die Taste für die Szene unter der Sie nun abspeichern wollen
6. Alle Kontrolllampen blinken kurz auf, das Bühnenbild ist gespeichert

Löschen aller Bühnenbilder

1. Schalten Sie das Gerät aus
2. Halten Sie die Tasten AUTO/DEL (13) und BANK DOWN gedrückt
3. Schalten Sie das Gerät wieder ein
4. Alle Kontrolllampen blinken, alle Bühnenbilder sind gelöscht

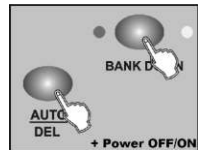

Kopieren einer kompletten Speicherbank (mit 8 Szenen)

1. Gehen Sie in den Programm-Modus
2. Wählen Sie mit Hilfe der Tasten BANK UP/DOWN die Speicherbank aus, die Sie mit allen 8 Szenen kopieren möchten
3. Drücken Sie die Taste MIDI/REC (12)
4. Wählen Sie mit BANK UP/DOWN die Ziel Speicherbank aus
5. Drücken sie die Taste MUSIC/BANK COPY
6. Alle Kontrolllampen blinken kurz auf, Speicherbank ist kopiert

Nachdem Sie alle Szenen erstellt und abgespeichert haben, halten Sie die Taste PROGRAM (11) für drei Sekunden gedrückt, um den „PROGRAM“-Mode wieder zu verlassen.

Kopieren der Einstellungen eines Scanners

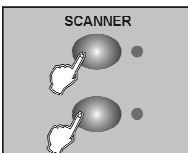

Kopiert die Dateneinstellung von einem Scanner auf einen anderen. Gehen Sie in den Programm-Modus. Wählen sie den Scanner an den Sie kopieren möchten und halten Sie die Taste gedrückt. Drücken sie nun die Taste des Scanners auf welchen Sie die Daten übernehmen wollen. Beide Scanner haben nun die gleichen Einstellungen.

7. Erstellen und bearbeiten von Lauflichtern (Chases)

Nachdem Sie die einzelnen Bühnenbilder (Szenen) fertig bearbeitet und hinterlegt haben, können Sie nun bis zu 6 Lauflichter (Chases) editieren und abspeichern. Jedes Lauflicht kann bis zu 240 Bühnenbilder (Szenen) enthalten.

Erstellen eines neuen Lauflichtes (Chase):

1. Gehen Sie in den „PROGRAM“-Mode
2. Drücken Sie eine der Lauflichttasten (CHASE 1-6) die Sie erstellen möchten
3. Wählen Sie mit BANK UP/DOWN (15) eine Speicherbank aus
4. Wählen Sie eine Szene mit den Tasten 1-8 aus
5. Drücken Sie die Taste MIDI/REC (12), alle Kontrollleuchten blinken kurz auf. Die Szene wird als erster Schritt (Step) im Chase abgelegt
6. Wiederholen Sie die Schritte 3-5, die neuen Steps werden in der Schritt-Reihenfolge hinten angehängt

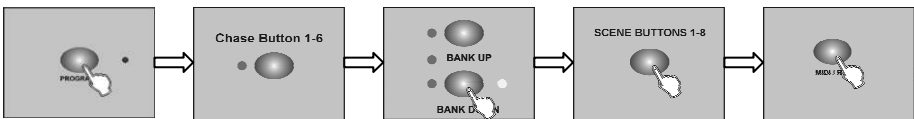

Anzeige der programmierten Schritte im Chase:

Sie können sich zu jeder Zeit den aktuellen „Programmstand“ Ihres Chase anzeigen lassen. Drücken Sie hierzu die Taste TAP/Display, im LCD-Display erscheinen STEPxxx, SNx und BKxx. Mit den Tasten BANK UP/DOWN können sie die einzelnen Steps durchgehen und erhalten die Anzeige welche BANK/SZENE in den Schritten hinterlegt ist.

STEP 007
SN6 BK02

Nachdem Sie alle Schritte editiert haben halten Sie die Taste PROGRAM für drei Sekunden gedrückt, um den „PROGRAM“-Mode wieder zu verlassen.

Einfügen einer kompletten Speicherbank (8 Szenen) in einen Chase:

Gehen Sie wie oben beschrieben bis Schritt 3 vor und wählen Sie eine Speicherbank aus. Drücken Sie nun die Taste MUSIC/BANK COPY (14) dauerhaft und gleichzeitig kurz die Taste MIDI/REC (12), alle Kontrollleuchten blinken auf. Alle 8 Bühnenbilder der Bank werden dem Chase hinzugefügt.

Einfügen einer Szene im Chase (an einem beliebigen Step)

1. Gehen Sie in den „PROGRAM“-Mode, drücken Sie die Lauflichttaste (CHASE 1-6) für den Chase wo sie einen Schritt einfügen möchten
2. Drücken Sie die Taste TAB, es werden im Display STEPxxx, SNx und BKxx angezeigt
3. Wählen Sie einen Schritt mit den Tasten BANK UP/DOWN aus
4. Drücken Sie die Taste MIDI/REC (12), wählen Sie mit BANK UP/DOWN eine Bank aus und drücken Sie die gewünschte Szene SN 1..8. Mit erneutem Drücken der Taste MIDI/REC (12) wird die Szene an dieser Stelle eingefügt

Löschen eines Schritts/Step im Chase

1. Gehen Sie in den „PROGRAM“-Mode, drücken Sie die Lauflichttaste (CHASE 1-6)
2. Drücken Sie die Taste TAB, es werden im Display STEPxxx, SNx und BKxx angezeigt
3. Wählen Sie einen Schritt mit den Tasten BANK UP/DOWN aus
4. Drücken Sie die Taste AUTO/DEL, alle Kontrollleuchten blinken kurz, der Schritt ist gelöscht

Löschen eines Lauflichts (Chase)

Gehen Sie in den „PROGRAM“-Mode. Wählen Sie mit den Tasten CHASE 1-6 das zu löschende Lauflicht aus. Drücken Sie AUTO/DEL(13), halten Sie die Taste gedrückt und drücken sie nochmal die Taste des zu löschenden Lauflichtes, die Kontrolllampen bestätigen das Löschen durch kurzes Blinken.

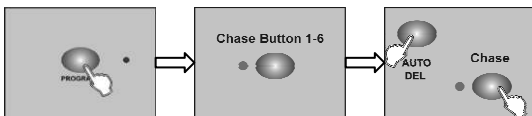

Löschen aller Lauflichter

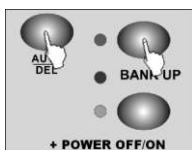

Schalten Sie das Gerät aus. Halten Sie AUTO/DEL und BANK UP gedrückt, während Sie das Gerät wieder einschalten. Nach zwei Sekunden blinken alle Kontrolllampen. Wenn die Lampen aufhören zu blinken, sind alle Programme gelöscht.

8. Abarbeitung eines Lauflichtes in Auto Mode oder Music-Mode

Die erstellten Lauflichter (Chase 1 bis 6) können nun in den Modi **AUTO** (zeitgesteuert) oder **MUSIC** (soundgesteuert) abgearbeitet werden.

8.1 Auto Mode

Stellen Sie sicher dass der „PROGRAM“-Mode deaktiviert ist. Durch Drücken der Taste AUTO/DEL stellen sie den Controller auf Automatik (LED Auto leuchtet). Drücken Sie die Taste des Lauflichtes (Chase 1 bis 6) welches Sie benutzen wollen. Die LED neben der Taste blinkt grün. Im Display erscheint CHASEx sowie SNx und BNx, d.h. jeder Schritt wird Ihnen nun aktuell angezeigt. Die Ablaufgeschwindigkeit können Sie auf 2 Arten einstellen: Betätigen Sie die Taste TAP zwei mal hintereinander, damit wird die Zeitspanne (TP Time wird angezeigt) definiert wie lange ein Schritt dauern soll. Alternativ dazu können Sie den Regler für WAIT TIME (6) benutzen. Mit dem FADE TIME Regler (7) stellen Sie die Überblendzeit zwischen zwei Szenen ein. Mit den Tasten BANK UP/DOWN (15) können Sie auch noch die Anzahl der Wiederholungen einstellen wie oft der Chase durchlaufen werden soll.

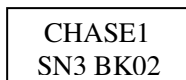
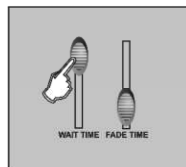

8.1 Music Mode (Sound gesteuert)

Stellen Sie sicher dass der „PROGRAM“-Mode deaktiviert ist. Durch Drücken der Taste MUSIC/BANK stellen sie den Controller auf Musiksteuerung (LED Music leuchtet). Drücken Sie die Taste des Lauflichtes (Chase 1 bis 6) welches Sie benutzen wollen. Die LED neben der Taste blinkt grün. Im Display erscheint CHASEx sowie SNx und BNx, d.h. jeder Schritt wird Ihnen nun aktuell angezeigt. Die Ablaufgeschwindigkeit wird durch die Musikimpulse gesteuert die über das interne Mikrofon erfasst werden oder das an der Rückseite über die Chinch-Buchse (2) eingespeiste Audiosignal. Die Verweildauer einer Szene (d.h. Ablaufgeschwindigkeit) stellen Sie wie oben beschrieben ein. Bei Bedarf können Sie die Empfindlichkeit des Audiosignals/Mikrofons einstellen: halten Sie die Taste MUSIC/BANK (14) gedrückt und stellen Sie mit den Tasten BANK UP/DOWN die Empfindlichkeit von 0 bis 100% ein. Der Regler FADE TIME für das Überblenden ist ebenfalls aktiv.

CHASE1
SN3 BK02

MUSIC
085%

9. Sonderfunktionen und Gerätekonfiguration

9.1 Kanalzuweisung und Umkehrung

Mit den Funktionen Kanalzuweisung und Umkehrung können sie Ihren Controller und die Regelfunktionen an besondere Erfordernisse Ihrer Scanner anpassen.

Mit der Kanalzuweisung definieren Sie auf welche DMX Kanäle die PAN und TILT Werte des Joystick geschrieben werden. Dies wird hauptsächlich z.B. für Movingheads verwendet um die Dreh- und Vertikalbewegung auf den Joystick zu legen, grundsätzlich können Sie aber jeden DMX Kanal auf den Joystick legen.

Mit der Funktion Umkehrung können Sie die Werteänderung der DMX Daten an die Faderbewegung anpassen. Standardeinstellung ist die Datenänderung von 0 bis 255 wenn der Fader nach oben bewegt wird. Für manche Scanner Kanäle macht es jedoch Sinn die Datenänderung auf 255 bis 0 zu setzen. Um zwischen den Modi ASSIGN (Zuweisung) und REVERSE (Umkehrung) umzuschalten, drücken Sie bitte die Tasten FINE und MODE gleichzeitig. Wiederholen Sie dies bis Sie im gewünschten MODE sind. Der aktive Mode wird Ihnen mit den LEDs angezeigt.

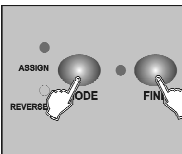

PAN/TILT Kanalzuweisung (ASSIGN-Mode)

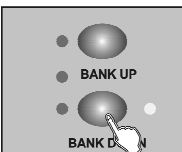

Aktivieren Sie den „PROGRAM“-Mode und wählen sie wie oben beschrieben den „ASSIGN“-Mode aus. Benutzen Sie die Tasten BANK UP/DOWN um PAN oder TILT auszuwählen, die entsprechenden Kontrolllampen leuchten auf.

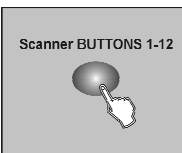

Drücken Sie die Scanner-Taste für das Gerät (z.B. Movinghead) welcher Sie den Joystick zuweisen möchten. Natürlich können Sie auch zwei oder mehr Geräte auswählen wenn Sie z.B. zwei identische Movingheads synchron ansteuern wollen der die Lampe zugewiesen werden soll.

Drücken Sie die PAGE-Taste um die Kanäle 1-8 (08CH) oder 9-16 (16CH) auszuwählen. Halten Sie die Mode-Taste und drücken Sie die Scene-Taste, auf deren Kanal der PAN- bzw. TILT-Kanal liegt, die Kontrolllampen blinken auf. Wenn die PAN-Bewegung z. B. auf Fader 1 liegt, halten Sie die Mode-Taste und drücken Sie Scene-Taste 1. Drücken Sie die Mode- und Fine-Taste gleichzeitig, um den „ASSIGN“-Mode zu verlassen.

ASSXX XX
X/Y 08CH

ASSXX XX
X/Y 16CH

Kanalumkehrung (Joystick-Bewegung oder DMX-Kanäle umkehren)

Gehen Sie in den „PROGRAM“-Mode. Drücken Sie die Mode- und Fine-Taste gleichzeitig (evtl. mehrmals) bis die Reverse-LED leuchtet. Wählen Sie den gewünschten Scanner über die Scanner-Wahlstasten 1-12 aus. Drücken Sie die Tap/Display-Taste um die Kanäle 1-8 (08CH) oder 9-16 (16CH) auszuwählen. Halten Sie die Mode-Taste und drücken Sie die Scene-Taste, entsprechend dem Kanal den Sie auf Reverse schalten wollen. Alle LEDs leuchten kurz auf und der DMX Kanal ist umgekehrt in der Datenrichtung.

Kanalzuweisung / Kanalumkehrung überprüfen

Mit dieser Funktion können Sie die PAN/TILT-Zuordnung oder DMX Kanalumkehrung eines Scanners anzeigen. Verlassen Sie den „PROGRAM“-Mode. Drücken Sie die Mode- und Fine-Taste gleichzeitig (evtl. mehrmals) bis die Reverse-LED oder Assign-LED leuchtet, je nachdem welche Funktion Sie prüfen wollen. Drücken Sie die gewünschte Scanner Wahlstaste 1-12. Im Display erscheinen die Zuweisungen/Umkehrungen für diesen Scanner.

ASS 07 08
RES 02 03

Kanalzuweisung / Kanalumkehrung löschen

Mit dieser Funktion können Sie die PAN/TILT-Zuordnung oder DMX Kanalumkehrung eines Scanners löschen. Gehen Sie in den „PROGRAM“-Mode. Drücken Sie die Mode- und Fine-Taste gleichzeitig (evtl. mehrmals) bis die Reverse-LED oder Assign-LED leuchtet, je nachdem welche Funktion Sie löschen wollen. Drücken Sie die gewünschte Scanner Wahlstaste 1-12. Drücken Sie die MODE- und AUTO/DEL-Taste gleichzeitig. Alle LEDs leuchten dreimal auf. Die Kanalzuweisung/Kanalumkehr wurde gelöscht.

Alle Kanalzuweisungen / Kanalumkehrungen löschen

Mit dieser Funktion können Sie alle PAN/TILT-Zuordnung und DMX Kanalumkehrung aller Scanner löschen. Schalten Sie das Gerät aus. Drücken und Halten Sie die MODE- und AUTO/DEL-Taste gleichzeitig. Schalten Sie das Gerät wieder ein. Alle LEDs leuchten kurz auf.

9.2 Fade Time zuordnen

Mit dieser Funktion können Sie einstellen, ob die Fade Time nur für die PAN/TILT-Bewegung oder für alle DMX-Kanäle gelten soll. Dies ist sinnvoll, wenn z. B. die Spiegelfahrt bzw. Kopfbewegung langsam ausgeführt werden soll, die Gobos und Farben jedoch schnell erfolgen sollen. Schalten Sie das Gerät ab. Drücken und Halten Sie die MODE und TAP/DISPLAY-Taste gleichzeitig. Schalten Sie das Gerät wieder ein. Drücken Sie die TAP/DISPLAY-Taste, um zwischen den beiden Modi umzuschalten Drücken Sie die MODE und TAP/DISPLAY-Taste gleichzeitig, um Ihre Auswahl abzuspeichern. Drücken Sie die Blackout-Taste, um den Modus ohne Speichern zu verlassen.

ONLY X/Y
FD TIME

ALL CH
FD TIME

9.3 MIDI Kanalzuweisung

Mit einem Gerät welches MIDI Befehle ausgeben kann können Sie ebenfalls die abgespeicherten Szenen oder Lauflichter aufrufen und einige Sonderfunktionen aktivieren (MIDI Funktionstabelle siehe unten). So können z.B. über das Basspedal eines MIDI Keyboards verschiedene Szenen aufgerufen werden.

Halten Sie die Taste MIDI/REC für drei Sekunden gedrückt, im Display erscheint folgende Anzeige: MIDI Kanal Nr. und Szene/Bank. Stellen Sie die MIDI-Adressierung mit den Tasten BANK UP/DOWN ein. Halten Sie die Taste MIDI/REC für abermals drei Sekunden gedrückt, die Einstellung wird gespeichert.

CHASE1
SN3 BK02

MIDI-Tabelle	MIDI Befehl	Funktion
Bank oder Chase	Nummer	AN/AUS
Bank 1	00-07	Szenen 1-8 von Bank 1 An/Aus
Bank 2	08-15	Szenen 1-8 von Bank 2 An/Aus
Bank 3	16-23	Szenen 1-8 von Bank 3 An/Aus
...
Bank 14	104-111	Szenen 1-8 von Bank 14 An/Aus
Bank 15	112-119	Szenen 1-8 von Bank 15 An/Aus
Chase 1	120	Lauflicht (Chase) 1 An/Aus
Chase 2	121	Lauflicht (Chase) 2 An/Aus
Chase 3	122	Lauflicht (Chase) 3 An/Aus
Chase 4	123	Lauflicht (Chase) 4 An/Aus
Chase 5	124	Lauflicht (Chase) 5 An/Aus
Chase 6	125	Lauflicht (Chase) 6 An/Aus
Blackout	126	Blackout, alle LED auf Standby

9.4 USB Anschluss

Über die USB-Buchse (USB-Stick) können Daten gespeichert und gelesen werden. Hierbei wird der gesamte Speicherinhalt (Szenen, Chases) des internen Speichers als File abgespeichert.

Speichern von Daten auf dem USB-Stick

Der USB-Stick muss mit der USB-Buchse verbunden sein.

Halten Sie die Taste AUTO/DEL gedrückt und drücken Sie BANK UP, im Display erscheint „SELECT SaveFile“. Die Kontrolllampen der Scanner 1-12 leuchten wenn eines der Files bereits vorhanden und somit belegt ist. Drücken Sie eine der Scannertasten 1-12 und das File wird neu angelegt bzw. überschrieben wenn bereits vorhanden. Der Controller meldet den erfolgreichen Speichervorgang mit „FILE SAVE OK“, im Fehlerfall erscheint „WRITE FAIL“ oder „No USB Disk“ falls der USB Stick versehentlich entfernt wurde.

Select
SaveFile

FILE
SAVE OK

Lesen von Daten vom USB-Stick

Der USB-Stick muss mit der USB-Buchse verbunden sein.

Halten Sie die Taste AUTO/DEL gedrückt und drücken Sie BANK DOWN, im Display erscheint „SELECT LoadFile“. Die entsprechenden Kontrolllampen leuchten auf. Drücken Sie eine der Tasten 1-12 um die Datei vom USB-Stick zu laden. Der Controller meldet den erfolgreichen Ladevorgang mit „FILE READ OK“, im Fehlerfall erscheint „READ FAIL“ oder „No USB Disk“ falls der USB Stick versehentlich entfernt wurde. Während des Lade- oder Speichervorgangs erscheinen die FileNr sowie eine Balkenanzeige welche Ihnen den Fortschritt anzeigt. Während des Lade- oder Speichervorgangs darf der USB nicht entfernt werden.

Select
LoadFile

FILE
READ OK

FILE xx
|||||

Software-Update über USB

Die Software-Updates beziehen Sie von Ihrem Händler. Kopieren Sie das Update-File auf einen USB-Stick und stellen Sie sicher dass im Filenamen nur Kleinbuchstaben verwendet sind.

Verbinden Sie den USB-Stick mit der USB-Buchse. Halten Sie die Tasten Scanner 1, Scanner 2 und Scene 3 gedrückt, während Sie das Gerät einschalten. Drücken Sie eine beliebige Taste um das Update zu starten. Nach erfolgtem Update erscheint die Meldung „Update OK“. Schalten Sie das Gerät aus/ein.

UPDATE
OK

Rücksetzen der Einstellungen

Um das Gerät auf Werkseinstellung zu setzen halten Sie die Tasten AUTO und SCENE 8 gedrückt. Schalten Sie das Gerät ein, im Display erscheint nebenstehende Meldung.

RUN SAVE
NO

Drücken Sie TAP, wählen Sie „Yes“ oder „No“. Möchten Sie keine Änderung vornehmen, drücken Sie BLACKOUT. Möchten Sie die Änderung bestätigen, drücken Sie AUTO und SCENE 8 gleichzeitig, alle Kontrollleuchten blinken auf und die Einstellungen sind zurückgesetzt.

10. Technische Daten

Bezeichnung	Showlite DMX Controller Master Pro USB
Artikelnummer	00028353
Netzspannung / Netzteil	220-240V / 50-60 Hz 9VDC/300mA (min)
Scanner, Geräte	12 Scanner à 16 DMX Kanäle
Musiksteuerung / Sound	MIC int. / Audio extern Chinch
Lauflichter / Chaser	6 Chaser à 240 Szenen
Szenenspeicher	30 Speicherbänke à 8 Szenen, 240 gesamt
DMX 512	DMX Output 3PIN konfigurierbar / 192 DMX Kanäle
USB	Typ A USB Anschluss für Datenspeicher
LCD Display	2 x 8 Zeichen
Bedienelemente	8 Kanalfader, 2 Fader WT/FT, Joystick (PAN/TILT)
Maße	19" 3HE / 482mm x 134mm x 73mm
Gewicht	1,5 kg

WEEE Erklärung



Ihr Produkt wurde mit hochwertigen Materialien und Komponenten entworfen und hergestellt, die recycelbar sind und wieder verwendet werden können. Dieses Symbol bedeutet, dass elektrische und elektronische Geräte am Ende ihrer Nutzungsdauer vom Hausmüll getrennt entsorgt werden müssen. Bitte entsorgen Sie dieses Gerät bei Ihrer örtlichen kommunalen Sammelstelle oder im Recycling Center. Bitte helfen Sie mit, die Umwelt, in der wir leben, zu erhalten.

Technische Änderungen und Änderungen im Erscheinungsbild vorbehalten. Alle Angaben entsprechen dem Stand bei Drucklegung. Für die Richtigkeit und Vollständigkeit der enthaltenen Beschreibungen, Abbildungen und Angaben übernimmt Musikhaus Kirstein GmbH keinerlei Gewähr. Abgebildete Farben und Spezifikationen können geringfügig vom Produkt abweichen. Musikhaus Kirstein GmbH - Produkte sind nur über autorisierte Händler erhältlich. Distributoren und Händler sind keine Handlungsbevollmächtigten von Musikhaus Kirstein GmbH und haben keinerlei Befugnis, die Musikhaus Kirstein GmbH in irgendeiner Weise, sei es ausdrücklich oder durch schlüssiges Handeln, rechtlich zu binden. Diese Bedienungsanleitung ist urheberrechtlich geschützt. Jede Vervielfältigung, bzw. jeder Nachdruck, auch auszugsweise, und jede Wiedergabe der Abbildungen, auch in verändertem Zustand, ist nur mit schriftlicher Zustimmung der Firma Musikhaus Kirstein GmbH gestattet.

 musikhaus
KIRSTEIN.de

Musikhaus Kirstein GmbH

Bernbeurenstr. 11 - 86956 Schongau - Germany
Telefon/Phone: 0049-8861-909494-0 Telefax/Fax: 0049-8861-909494-19



WEEE Erklärung - WEEE declaration

Ihr Produkt wurde mit hochwertigen Materialien und Komponenten entworfen und hergestellt, die recycelbar sind und wieder verwendet werden können. Dieses Symbol bedeutet, dass elektrische und elektronische Geräte am Ende ihrer Nutzungsdauer vom Hausmüll getrennt entsorgt werden müssen. Bitte entsorgen Sie dieses Gerät bei Ihrer örtlichen kommunalen Sammelstelle oder im Recycling Center. Bitte helfen Sie mit, die Umwelt, in der wir leben, zu erhalten.

Technische Änderungen und Änderungen im Erscheinungsbild vorbehalten. Alle Angaben entsprechen dem Stand bei Drucklegung. Für die Richtigkeit und Vollständigkeit der enthaltenen Beschreibungen, Abbildungen und Angaben übernimmt Musikhaus Kirstein GmbH keinerlei Gewähr. Abgebildete Farben und Spezifikationen können geringfügig vom Produkt abweichen. Musikhaus Kirstein GmbH - Produkte sind nur über autorisierte Händler erhältlich. Distributoren und Händler sind keine Handlungsbevollmächtigten von Musikhaus Kirstein GmbH und haben keinerlei Befugnis, die Musikhaus Kirstein GmbH in irgendeiner Weise, sei es ausdrücklich oder durch schlüssiges Handeln, rechtlich zu binden. Diese Bedienungsanleitung ist urheberrechtlich geschützt. Jede Vervielfältigung, bzw. jeder Nachdruck, auch auszugsweise, und jede Wiedergabe der Abbildungen, auch in verändertem Zustand, ist nur mit schriftlicher Zustimmung der Firma Musikhaus Kirstein GmbH gestattet.

Your product is designed and manufactured with materials and components of high quality, which are recyclable and can be reused. The symbol means that your product should be disposed of separately from household waste when it reaches its end of life. Please dispose of this equipment at your local collection point or recycling center. Please help to protect the environment in which we all live.

All specifications and appearances are subject to change without notice. All information was correct at time of printing. Musikhaus Kirstein GmbH does not guarantee for the accuracy or completeness of any description, photograph or statement contained in this manual. Printed colors and specifications may vary slightly from product. Products from Musikhaus Kirstein GmbH are only sold through authorized dealer. Distributors and dealers are not agents of Musikhaus Kirstein GmbH and have no authority to bind Musikhaus Kirstein GmbH legally in any way. This manual is protected by copyright. Any copying or reprint, even in excerpts, is only allowed with written consent of Musikhaus Kirstein GmbH. The same applies to reproduction or copying of images, even in altered form.



Flood Light Panel 144x10mm LED



Bedienungsanleitung / Users manual

Einleitung:

Herzlichen Dank,

dass Sie sich für das **Showlite Flood Light Panel** entschieden haben.

Wir wünschen Ihnen viel Spaß und Freude mit Ihrem neuen Showlite Flood Light Panel.

Bitte lesen Sie diese Anleitung aufmerksam, um die praktischen Funktionen des **Showlite Flood Light Panel** voll nutzen zu können.

Außerdem empfehlen wir Ihnen, dieses Handbuch an einem sicheren und leicht zugänglichen Ort aufzubewahren, um später darin nachschlagen zu können.



Vor dem ersten Einschalten und der Inbetriebnahme des Geräts lesen Sie auf Jeden Fall die Sicherheitsanweisungen durch um Verletzungen sowie Beschädigungen des Geräts zu vermeiden.

Bedienungsanleitung (deutsch) ab Seite 2

Introduction

Thank you for your purchase of the **Showlite Flood Light Panel**.

We hope that you will enjoy the use of the Showlite Flood Light Panel.

Please read through this manual carefully before beginning to use, so that you will be able to take full advantage of the **Showlite Flood Light Panel** features and enjoy trouble-free operation for years to come.

Please keep this manual at a safe and dry place where you easily can access it.



Before switching on the instrument or device read carefully the safety instructions to avoid serious injuries or damage of the product.

Operators manual (english) -> start from page 5

Appendix 3 – Technische Daten / Technical data

Typ / Type	144 x 10mm LED
Art.Nr.	00031047
Farbmischung Color Mixing	144 LED / RGB mixing
Spannungsversorgung Power Supply	90-240V - 50/60Hz
Leistungsaufnahme Power consumption	15 Watt
Betriebstemperatur Operating temperature	-20° ... 40°
Abstrahlwinkel angle of radiation	25°
Anschlüsse Connectors	DMX in/out (XLR) Power In/Out
DMX channels	3/6 DMX channel modes
Zubehör accessories	Anschraubbare FüÙe, Netzkabel adjustable stands, net cable
Abmessungen (BxHxT) Dimensions (WxHxD)	225 mm x 220mm x 85mm
Gewicht Weight	1.5 kg

Voreingestellte Programme / Preset programmes

Program	Funktion /	SP 1 ... SP 2
1	Farbwechsel alle Farben / chaser light all colors	1.2 sec
2	Farbwechsel / chaser light	0.4 sec
3	überblenden warme Farben / fading warm colors	0.5-1.5 sec
4	überblenden kalte Farben / fading cold colors	0.5-1.5 sec
5	Strobe warme Farben / warm color strobe	0.1-1.0 sec
6	Strobe kalte Farben / flashing cold color strobe	0.1-1.0 sec
7	weiches Überblenden alle Farben / smooth fading all colors	0.3-1.3 sec
8	weißes Strobe / white strobe	1Hz ... 15Hz

Appendix 2 – Bedienstruktur / operator guidance chart

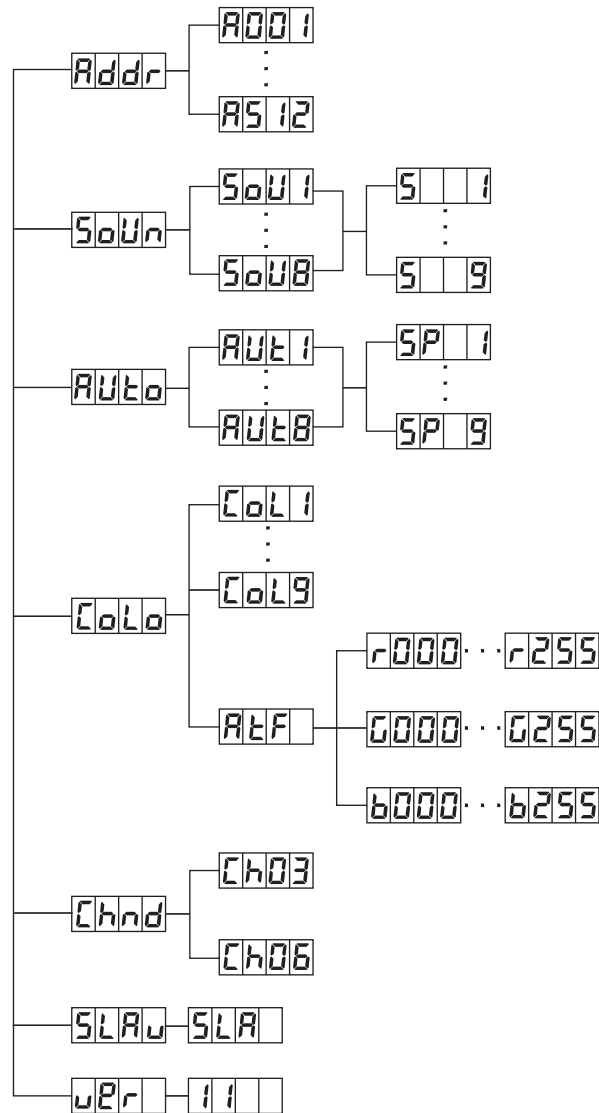

Vorsichtsmaßnahmen

BITTE SORGFÄLTIG DURCHLESEN, EHE SIE WEITERMACHEN

Warnung:

Befolgen Sie unbedingt die nachfolgend beschriebenen grundlegenden Vorsichtsmaßnahmen, um die Gefahr einer schwerwiegenden Verletzung oder sogar tödlicher Unfälle, von elektrischen Schlägen, Kurzschlüssen, Beschädigungen, Feuer oder sonstigen Gefahren zu vermeiden. Zu diesen Vorsichtsmaßnahmen gehören die folgenden Punkte, die jedoch keine abschließende Aufzählung darstellen:

Netzanschluss/Netzanschlusskabel (bei Geräten mit Netzanschluss/Netzadapter):

- Verwenden Sie ausschließlich die für das Gerät vorgeschriebene richtige Netzspannung. Die erforderliche Spannung finden Sie auf dem Typenschild des Geräts.
- Prüfen Sie den Netzstecker in regelmäßigen Abständen und entfernen Sie eventuell vorhandenen Staub oder Schmutz, der sich angesammelt haben kann.
- Verwenden Sie ausschließlich die mitgelieferten Netzkabel/Stecker.
- Verlegen Sie das Netzkabel niemals in der Nähe von Wärmequellen, etwa Heizkörpern oder Heizstrahlern, biegen Sie es nicht übermäßig und beschädigen Sie es nicht auf sonstige Weise, stellen Sie keine schweren Gegenstände darauf und verlegen Sie es nicht an einer Stelle, wo jemand darauftreten, darüber stolpern oder etwas darüber rollen könnte.
- Wenn Sie den Netzstecker aus dem Gerät oder der Netzsteckdose abziehen, ziehen Sie stets am Stecker selbst und niemals am Kabel. Wenn Sie am Kabel ziehen, kann dieses beschädigt werden.
- Ziehen Sie stets den Netzstecker aus der Netzsteckdose heraus, wenn das Gerät längere Zeit nicht benutzt wird oder während eines Gewitters.
- Schließen Sie das Gerät niemals mit einem Mehrfachsteckverbinder an eine Steckdose an. Hierdurch kann sich die Tonqualität verschlechtern oder sich die Netzsteckdose überhitzen.

Batteriebetrieb (bei Geräten mit Batterie):

- Vermischen Sie keine alten und neuen Batterien – verwenden Sie nur Qualitätsprodukte
- Versuchen Sie nicht, nicht-wiederaufladbare Batterien aufzuladen
- Achten Sie beim Wechseln der Batterien auf die am Gerät gekennzeichnete Polarität..
- Schließen Sie die Batterien nicht kurz, nehmen Sie diese nicht auseinander, erhitzen Sie die Batterien nicht und werfen Sie die Batterien nicht ins Feuer. Batterien können explodieren und ernsthafte Verletzungen verursachen..
- Das Wechseln der Batterien sollte durch einen Erwachsenen erfolgen, lassen Sie Kinder nie mit Batterien spielen.
- Nehmen Sie die Batterien heraus wenn das Gerät längere Zeit nicht eingeschaltet wird. Dies beugt der Beschädigung durch Auslaufen der Batterie vor.
- Batterien müssen auf eine sichere, umweltschonende Weise gesondert entsorgt werden. Werfen Sie diese nicht in den Hausmüll.

Öffnen verboten:

- Versuchen Sie nicht, das Gerät zu öffnen oder Teile im Innern zu zerlegen oder sie auf irgendeine Weise zu verändern. Das Gerät enthält keine Teile, die vom Benutzer gewartet werden könnten. Wenn das Gerät nicht richtig zu funktionieren scheint, benutzen Sie es auf keinen Fall weiter!

Gefahr durch Wasser:

- Achten Sie darauf, dass das Gerät nicht durch Regen nass wird, verwenden Sie es nicht in der Nähe von Wasser oder unter feuchten oder nassen Umgebungsbedingungen und stellen Sie auch keine Behälter mit Flüssigkeiten darauf, die herauschwappen und in Öffnungen hineinfließen könnte.
- Schließen Sie den Netzstecker niemals mit nassen Händen an oder ziehen Sie ihn heraus.

Falls Sie etwas ungewöhnliches am Gerät bemerken:

- Wenn das Netzkabel ausgefranst ist oder der Netzstecker beschädigt wird, wenn es während der Verwendung des Geräts zu einem plötzlichen Tonausfall kommt, oder wenn es einen ungewöhnlichen Geruch oder Rauch erzeugen sollte, schalten Sie den Netzschalter sofort aus, ziehen Sie den Netzstecker aus der Netzsteckdose!

Montage:

• Lesen Sie unbedingt sorgfältig die mitgelieferte Dokumentation durch, die das Verfahren beim Zusammenbau beschreibt. Wenn das Gerät nicht in der richtigen Reihenfolge zusammengebaut wird, kann es beschädigt werden oder sogar Verletzungen hervorrufen.

Aufstellort:

- Setzen Sie das Gerät niemals übermäßigem Staub, Vibrationen oder extremer Kälte oder Hitze aus (etwa durch direkte Sonneneinstrahlung, die Nähe einer Heizung oder Lagerung tagsüber in einem geschlossenen Fahrzeug), um die Möglichkeit auszuschalten, daß sich das Bedienfeld verzieht oder Bauteile im Innern beschädigt werden.
- Betreiben Sie das Gerät nicht in der Nähe von Fernsehgeräten, Radios, Stereoanlagen, Mobiltelefonen oder anderen elektrischen Geräten. Anderenfalls kann durch das Gerät oder die anderen Geräte ein Rauschen entstehen.
- Stellen Sie das Gerät nicht an einer instabilen Position ab, wo es versehentlich umstürzen könnte.
- Ehe Sie das Gerät bewegen, trennen Sie alle angeschlossenen Kabelverbindungen ab.
- Stellen Sie das Gerät nicht direkt an eine Wand (halten Sie einen Abstand von mindestens 3 cm von der Wand ein), da es andernfalls aufgrund unzureichender Luftzirkulation zu einer Überhitzung des Geräts kommen kann.
- Stellen Sie keine offenen Flammen, wie z.B. Kerzen, auf dem Gerät ab. Eine offene Flamme könnte umstürzen und einen Brand verursachen.

Montage und Inbetriebnahme

Das Showlite Flood Light Panel ist geeignet als Floor-Scheinwerfer, aber auch zur Überkopfmontage auf Bühnen, in Theatern, Diskotheken, etc. Bei der Installation sind besondere Sicherheitsvorkehrungen insbesondere die Bestimmungen der **BGV C1 (vormals VBG70) und EN 60598-2-17** zu beachten. Die Installation darf nur von erfahrenem Personal durchgeführt werden. Die hier gelisteten Sicherheitsvorkehrungen sind nur ein Auszug, für die sachgemäße Installation und Inbetriebnahme ist ausschliesslich der Betreiber verantwortlich.

Überkopfmontage

WICHTIG! ÜBERKOPFMONTAGE ERFORDERT EIN HOHES MASS AN ERFAHRUNG

Dies beinhaltet (aber beschränkt sich nicht allein auf) Berechnungen zur Definition der Tragfähigkeit, verwendetes Installationsmaterial und regelmäßige Sicherheitsinspektionen des verwendeten Materials und des Scheinwerfers. Versuchen Sie niemals, die Installation selbst vorzunehmen, wenn Sie nicht über eine solche Qualifikation verfügen, sondern beauftragen Sie einen professionellen Installateur. Unsachgemäße Installationen können zu Verletzungen und/oder zur Beschädigung von Eigentum führen.

Die Aufhängevorrichtungen des Scheinwerfers muss so gebaut und bemessen sein, dass sie 1 Stunde lang ohne dauernde schädliche Deformierung das 10-fache der Nutzlast aushalten kann. Die Installation muss immer mit einer zweiten, unabhängigen Aufhängung, z. B. einem geeigneten Fangnetz oder Fangseil, erfolgen. Diese zweite Aufhängung muss so beschaffen und angebracht sein, dass im Fehlerfall der Hauptaufhängung kein Teil der Installation herabfallen kann.

Der maximale Fallabstand darf 20 cm nicht überschreiten.

Ein Sicherungsseil, das einmal der Belastung durch Absturz ausgesetzt war oder beschädigt ist, darf nicht mehr als Sicherungsseil eingesetzt werden. Stellen Sie den Neigungswinkel über den Hängebügel ein und ziehen Sie die Feststellschrauben gut fest.

Appendix 1 – DMX512 channel list

3CH mode

Channel	Value	Functon
CH 1	0–255	Red (0%–100%)
CH 2	0–255	Green (0%–100%)
CH 3	0–255	Blue (0%–100%)

6CH mode

Channel	Value	Functon
CH 1	0–255	Dimmer (0%–100%)
CH 2	0–255	Red (0%–100%)
CH 3	0–255	Green (0%–100%)
CH 4	0–255	Blue (0%–100%)
CH 5	0–255	Speed (slow – fast)
CH 6	0-15	no functon
	16-31	Sence R-G-B-RG-G
	32-47	Sence G-GB-B-RB-R
	48-63	Sence R-B-G-RG-G
	64-79	Sence R-G-GB-RBG-G
	80-95	Sence B-BG-RGB-RG-G
	96-111	Color sync strobe
	112-127	Color fade
	128-143	Color change
	144-159	Color change and strobe
	160-175	Color fast in slow out
	176-191	Color slow in fast out
	192-207	Color slow in slow out 1
	208-223	Color glide
224-239	Sound 1	
240-255	Sound 2	

Power connection and DMX

After save installation (floor or overhead) please connect the power cable to net voltage like listed in technical data. You can operate the lighting device by an external DMX controller or by internal preset programs. If using a DMX controller connect the controller DMX-OUT with the lighting DMX-IN. To connect several lighting effects set up a DMX loop by connecting DMX-OUT of first device with DMX-IN of second device and so on.

DMX-connectors and backside operator panel:



Preset Programs / parameter settings

All parameter settings and preset programs can be changed and selected on the backside operator panel. After first power on the display shows **A001** – by pressing **[ENTER]** button, the display shows selected DMX address. By pressing **[UP]/[DOWN]** you can adjust the address and save with **[ENTER]** button. Display is showing **Axxx** (**xxx** = selected DMX address).

By pressing **[UP]/[DOWN]** buttons you can select the sub menus **Auto**, **Chnd (DMX)**, **Colo**, **SoUn**, **SLAv** and **ugr**. Select a menu and press **[ENTER]**, display will change to parameter menu where you can change the particular parameter settings by pressing **[UP]/[DOWN]**. Parameters can be changed and saved by **[ENTER]** button.

Preset programs:

Select **Mode** menu by pressing **[UP]/[DOWN]** and accept by pressing **[ENTER]**. Display will change to preset programs to be selected by **[UP]/[DOWN]**. By pressing **[ENTER]** you step into sub menu where you can adjust specific preset parameters (color, speed, etc.).

Addr	DMX address setting A001 to A512
Auto	8 Auto presets – adjustable speed in 9 steps
SoUn	8 Sound presets like Auto but sound controlled
Colo	1..9 color mixing presets / individual RGB color mixing (Atf)
Chnd	Select DMX channel mode
SLAv	switch device to SLAVE mode
ugr	software version is displayed

In **Auto** mode the speed can be adjusted in 9 steps SP01...SP09. In **Sound** mode the light effect will be controlled by the built in microphone (backside).

See complete operator guidance chart in Appendix 2

Netzanschluss und DMX

Nach Beendigung der sicheren Montage (Floorbetrieb oder Überkopfmontage), verbinden Sie das Netzkabel mit der Stromversorgung. Verwenden Sie nur die für das Gerät spezifizierte Netzspannung (siehe technische Daten). Bei Verwendung mehrerer Geräte können Sie die Netzversorgung sowie die DMX-Steuerleitung über die Ein- und Ausgangsbuchsen durchschleifen. Das Gerät kann in vorinstallierten Preset-Programmen (Auto, Sound) betrieben werden oder vorzugsweise über einen DMX-Controller gesteuert werden. Hierzu wird der Controller mit einem geeigneten DMX-Kabel verbunden.

DMX-Anschlüsse und Bedienelemente auf der Geräterückseite:



Starten der Preset-Programme / Parametrierung

Über das eingebaute Display und die darunter liegenden Tasten können Sie den Scheinwerfer parametrieren und in Betrieb nehmen. Nach dem ersten Einschalten erscheint die Anzeige **Addr A001** – nach drücken der **[ENTER]** Taste erscheint die eingestellte DMX-Adresse. Mit den Tasten **[UP]/[DOWN]** kann diese angepasst und mit **[ENTER]** gespeichert werden. Die Anzeige wechselt auf **Axxx** (mit **xxx** der gewählten Adresse).

Nach Drücken des Tasters **[MENU]** können mit den Tasten **[UP]/[DOWN]** die weiteren Untermenüs **Auto**, **SoUn**, **Chnd (DMX)**, **Colo**, **SLAv** und **ugr** angewählt werden. Im Untermenü gelangen Sie mit **[ENTER]** in die Einstellebene in welcher Sie die Parameter mit den Tasten **[UP]/[DOWN]** anpassen und mit **[ENTER]** speichern können.

Addr	Einstellen der Geräteadresse von A001 bis A512
Auto	8 voreingestellte Auto Modi – Geschwindigkeit 9 Stufen
SoUn	8 voreingestellte Sound (wie Auto) Modi - soundgesteuert
Colo	voreingestellte Farbmischung 1..9 / individuelle RGB Mischung (Atf)
Chnd	Auswahl DMX Betriebsart 3/6 Kanal
SLAv	Anwählen des SLAVE Mode
ugr	Anzeige der Geräte-SW Version

In den **Auto** Modi stellen sie die Effekt-Geschwindigkeit in 9 Stufen SP1..SP9 ein, in der Betriebsart **Sound** wird der Scheinwerfer über das eingebaute Mikrofon auf der Geräte-rückseite gesteuert.

Die Menüstruktur für die Bedienung finden Sie in Appendix 2

Precautions

Please read carefully before proceeding

Warning:

Always follow the basic precautions listed below to avoid the possibility of serious injury or even death from electrical shock, short-circuiting, damages, fire or other hazards. These precautions include, but are not limited to, the following:

Power supply / power cord (devices with power cords/power supplies):

- Only use the voltage specified as correct for the device. The required voltage is printed on the type plate of the device. Check the power cable from time to time regarding dirt, damage or other influence.
- Use only the included power cord / power supply or adaptor. Do not place the power cord near heat sources such as heaters or radiators, and do not excessively bend or otherwise damage the cord, place heavy objects on it, or place it in a position where anyone could walk on, trip over, or roll anything over it.
- Remove the electric plug from the outlet when the device is not to be used for extended periods of time, or during electrical storms. When removing the electric plug from the device or an outlet, always hold the plug itself and not the cord. Pulling by the cord can damage it.
- To avoid generating unwanted noise, make sure there is adequate distance (50 cm or more) between the AC power adaptor and the device. Do not cover or wrap the AC power adaptor with a cloth or blanket.

Batteries / safety instructions (devices with batteries):

- Use only high quality batteries – do not mix batteries with rechargeable accumulators
- Do not try to recharge non-rechargeable batteries
- Keep attention to the polarity when changing the batteries (polarity is signed on the device)
- Do not cause an electrical short at the batteries, do not open the batteries
- Changing of batteries must not be done by children, do not let children play with batteries
- Remove batteries from the device when the dDevice is not in use for a longer period
- Batteries are special waste, do not dispose them with the domestic waste

Location:

- When setting up the device, make sure that the AC outlet you are using is easily accessible. If some trouble or malfunction occurs, immediately turn off the power switch and disconnect the plug from the outlet. Even when the power switch is turned off, electricity is still flowing to the product all the minimum level. When you are not using the product for a long time, make sure to unplug the power cord from the wall AC outlet.
- Inadequate ventilation can result in overheating, possibly causing damage to the device(s), or even fire.
- Do not expose the device to excessive dust or vibrations, or extreme cold or heat (such as in direct sunlight, near a heater, or in a car during the day) to prevent the possibility of panel disfiguration or damage to the internal components.
- Do not place the device in an unstable position where it might accidentally fall over.
- Do not block the vents. This device has ventilation holes at the bottom/rear to prevent the internal temperature from becoming too high. In particular, do not place the device on its side or upside down. Inadequate ventilation can result in overheating, possibly causing damage to the device(s), or even fire.
- Do not use the device in the vicinity of a TV, radio, stereo equipment, mobile phone, or other electric devices. Doing so may result in noise, both in the device itself and in the TV or radio next to it.

Connections and handling:

- Before connecting the device to other devices, turn off the power for all devices. Before turning the power on or off for all devices, set all volume levels to minimum. • Do not use the device or headphones for a long period of time at a high or uncomfortable volume level, since this can cause permanent hearing loss. If you experience any hearing loss or ringing in the ears, consult a physician.
- Do not rest your weight on the device or place heavy objects on it, and avoid use excessive force on the buttons, switches or connectors

Do not open:

- Do not open the device or attempt to disassemble the internal parts or modify them in any way. The device contains no user-servicable parts. If it should appear to be malfunctioning, discontinue use immediately and have it inspected by qualified service personnel.

Water warning:

- Do not expose the device to rain, use it near water or in damp or wet conditions on it containing liquids which might spill into any openings. Never insert or remove an electric plug with wet hands.

If you notice any abnormality:

- If the power cord or plug becomes frayed or damaged, or if there is a sudden loss of sound during use of the device, or if any unusual smells or smoke should appear to be caused by it, immediately turn off the power switch, disconnect the electric plug from the outlet, and have the device inspected by qualified service personnel.

INSTALLATION

The Showlite Flood Light Panel is designed as floor effect or for overhead rigging on stages, in discotheques, theatres, etc. During installation consider all necessary safety instructions especially **EN 60598-2-17** and national standards. Please note: for overhead rigging in public or industrial areas, a series of safety instructions have to be considered. This manual can only give a survey and does not list complete instructions. Installation must only be done by authorized and experienced operators.

Overhead rigging

Important! Overhead rigging must only be done by authorized and experienced operators. Always install an appropriate safety bond.

You must only use safety bonds and quick links complying with DIN 56927, shackles complying with DIN EN 1677-1 and BGV C1 carabines. All devices must be sufficiently dimensioned and used correctly in accordance to the latest industrial safety regulations.

The installation of the device has to be built and constructed in a way that it can hold 10 times the weight for 1 hour without any harming deformation.

The maximum drop distance must never exceed 20 cm.

A safety bond which already held the strain of a crash or which is defective must not be used again.



 **KIRSTEIN.de**
We love music!



excellent sound

- Sauerstofffreies Kupfer
- Hochdichter Kupferschild
- Hochflexibler und robuster Außenmantel
- Handgelötet
- Säure- und ölfest
- Spannzangen und Zugentlastung
- Niedrige Leiterkapazität
- 3 Jahre Garantie
- Oxygen free copper
- High density copper shield
- Highly flexible and durable
- Soldered by hand
- Acid and oil proof
- Chuck type strain relief
- Low capacitance
- 3 years warranty



FR

Cet appareil
se recycle



À DÉPOSER
EN MAGASIN



À DÉPOSER
EN DÉCHÈTERIE

OU



FR



Points de collecte sur www.quefairedemesdechets.fr
Privilégiez la réparation ou le don de votre appareil !